

**BRAVILOR
BONAMAT**

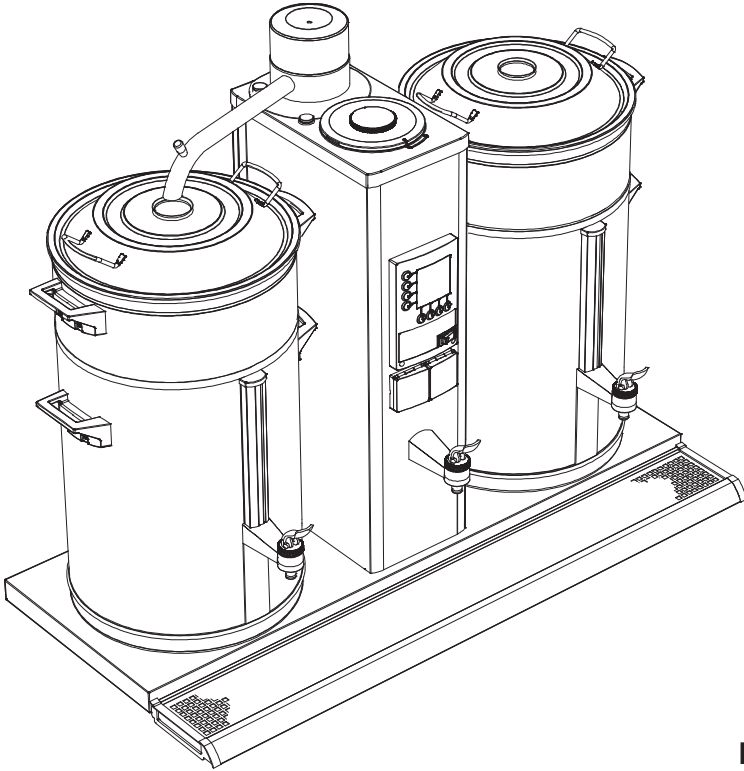

Istruzioni d'uso
MACCHINA PER CAFFÈ CON FILTRO ROTONDO
E SCARICO PER ACQUA BOLLENTE

IT

Tutti i diritti riservati.

Vietata la riproduzione totale o parziale di questo documento con qualunque mezzo ivi compresa la fotocopia, microfilm, od altri mezzi senza la previa autorizzazione scritta del fabbricante. Questo divieto si applica anche ai disegni ed/o gli schemi.

L'informazione contenuta in questo documento è basata su dati generali riguardanti le caratteristiche dei materiali di costruzione ed i metodi di lavorazione da noi noti all'epoca di pubblicazione e pertanto ci riserviamo il diritto di eseguire cambiamenti senza preavviso. Pertanto queste istruzioni devono essere considerate come una guida per l'installazione, uso e manutenzione della macchina di cui alla copertina.

Questo documento si riferisce alla versione standard della macchina. Il fabbricante non assume nessuna responsabilità per qualsiasi danno che possa verificarsi dovuto a specifiche che si devino dalla versione standard della macchina come consegnatavi.

Questo documento è stato elaborato con la massima cura, pertanto il fabbricante non si responsabilizza di eventuali errori in questo documento o delle conseguenze che eventualmente possano derivarsi.

LEGGETE CON CURA QUESTO DOCUMENTO PRIMA DI USARE LA MACCHINA.

DURANTE LA LETTURA MANTENETE IL DEPLIANT APERTO.

MANTENETE SEMPRE QUESTO DOCUMENTO VICINO ALLA MACCHINA.

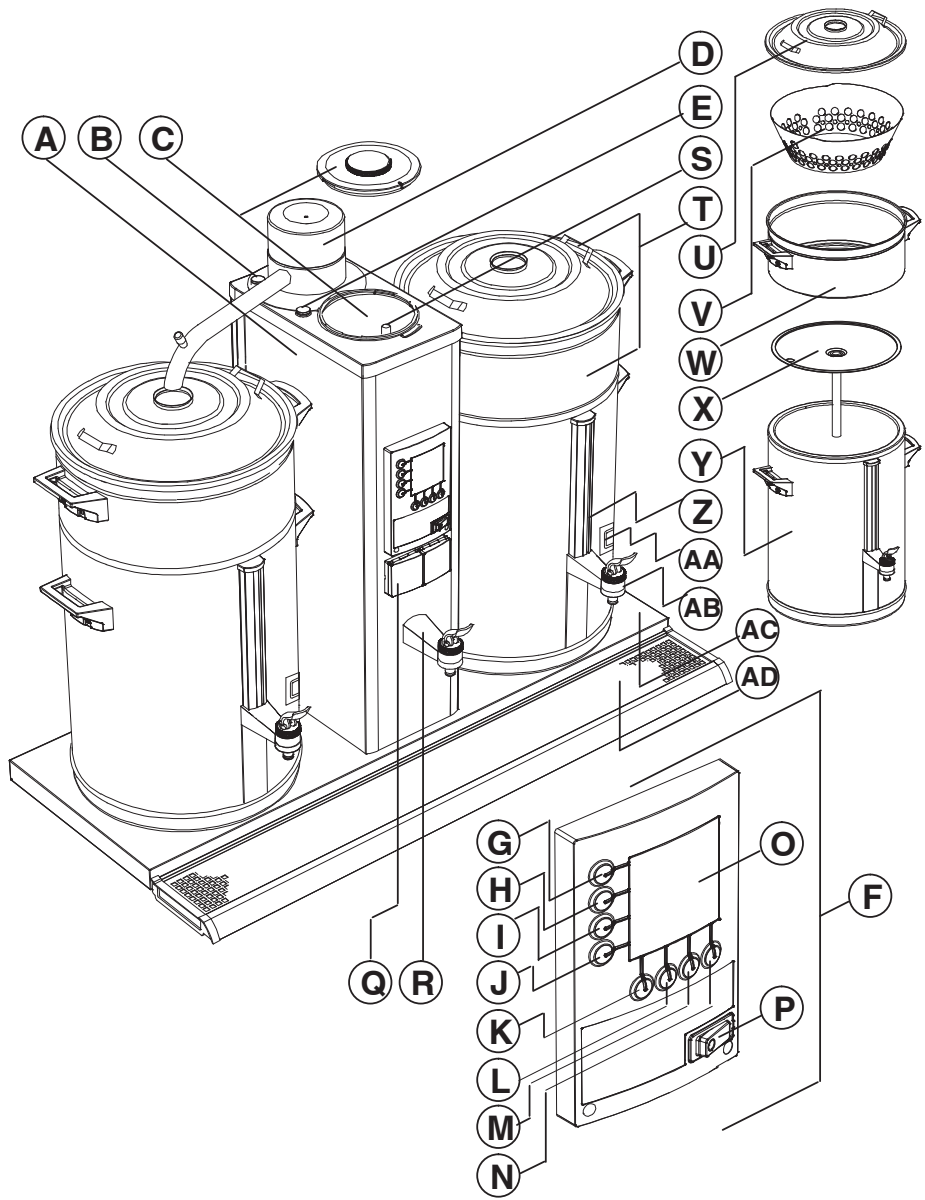

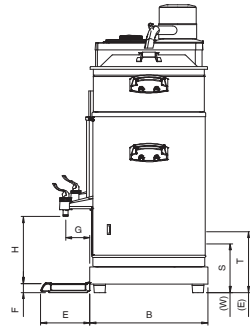
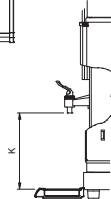
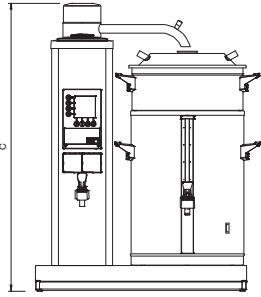
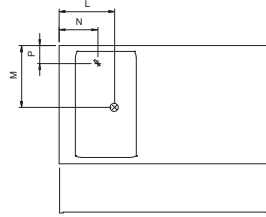
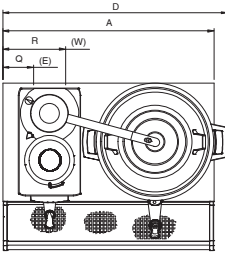
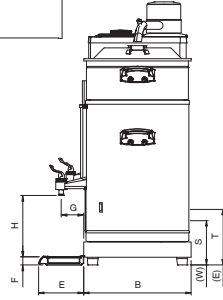
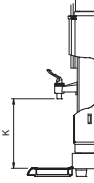
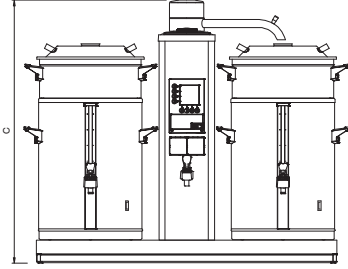
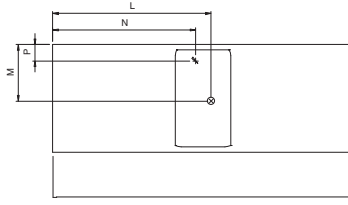
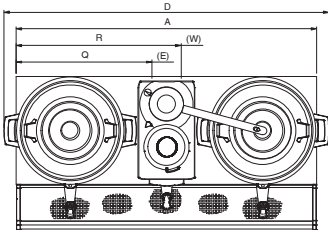

PREFAZIONE

Sull'uso di questo documento

Questo documento prevede fornire istruzioni agli utenti autorizzati per installare usare e fare la manutenzione della macchina con piena sicurezza.

Nel presente documento, gli utenti vengono suddivisi in tre categorie:

- Utenti generali: coloro che usano realmente la macchina.
- Utenti con autorità limitata: coloro che usano realmente la macchina e devono quindi curarne la manutenzione giornaliera e risolvere eventuali (minori) problemi. Per questi sono particolarmente importanti i capitoli 1., 2., 4., 5. 6., 7.1, 7.2 e 8.
- Utenti con addestramento speciale (responsabili) che hanno maggiore autorità e che devono conoscere l'intero documento.

Tutte le sezioni e i paragrafi sono numerati. In calce a ogni pagina sono riportati i relativi numeri.

Le operazioni descritte nel presente manuale sono illustrate con B10HW e sono basate sulle impostazioni standard di fabbrica.

I numeri di posizione dal impiegati in questo documento si riferiscono alle figure del depliant.

Grafici e Simboli

In questo **documento** si possono trovare i seguenti grafici e simboli:



CONSIGLIO

- Indicazioni, suggerimenti o consigli su come eseguire certi compiti più facilmente o accuratamente



PRECAUZIONE!

- Procedure che possono comportare danni alla macchina, alla zona circostante od all'ambiente se non vengono eseguite con la dovuta cura.



ATTENZIONE!

- △ Procedure che possono comportare gravi danni alla macchina o provocare danni personali se non vengono eseguite con la dovuta accuratezza.



ATTENZIONE!

- △ Rischio di scossa elettrica.



ATTENZIONE!

- △ Rischio di ustioni.

Codice del documento

I codici dei documenti sono composti da due campi:

- Campo 1: numero del documento (se richiesto viene seguita dal numero della revisione)
- Campo 2: data della revisione

Supporto tecnico e di servizio

Vi preghiamo di contattare il vostro concessionario per informazioni riguardanti regolazioni specifiche, manutenzione o riparazioni che non si trovino dentro dell'oggetto di questo documento. Egli sarà sempre grato di aiutarvi. Quando vi rivolgete assicuratevi di avere a portata di mano i seguenti dati:

- Codice del modello
- Numero del tipo
- Numero di serie

Questi dati li potete trovare sulla targhetta d'identificazione. Scrivete i dati della targhetta d'identificazione nei rispettivi campi (fig.1).

Condizioni della garanzia

Le condizioni di garanzia applicabili a questa macchina formano parte dei termini di consegna.

Identificazione della macchina

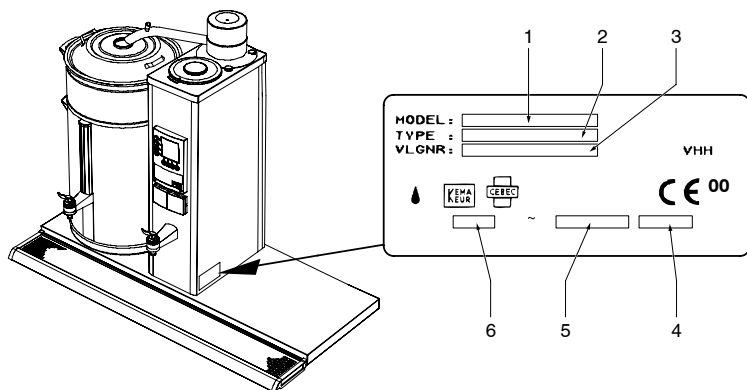

Fig. 1 Targhetta d'identificazione

1. Codice del modello
2. Numero del tipo
3. Numero di serie
4. Capacità di produzione
5. Frequenza
6. Voltaggio

Indice

Prefazione	I
Sull'uso di questo documento	I
Grafici e Simboli	I
Codice del documento	I
Supporto tecnico e di servizio	II
Condizioni della garanzia	II
Identificazione della macchina	II
Istruzioni di sicurezza ed avvisi di pericolo	VIII
Generale	VIII
Istruzioni d'uso	VIII
Grafici e istruzioni sulla macchina (se è presente)	VIII
Utenti	VIII
Uso adeguato	VIII
Specifiche tecniche	VIII
Modifiche	VIII
Installazione	IX
Uso	IX
Manutenzione e riparazione guasti	IX
Apparecchiature di sicurezza inclusi	X
Macchine e l'ambiente	X
Materiali d'imballaggio	X
Eliminazione della macchina	X



1. Introduzione	1
1.1 Un rapido sguardo alla macchina	1
1.1.1 Descrizione generale	1
1.1.2 Componenti principali	1
1.1.3 Uso dei tasti	2
1.2 Descrizione rapida del funzionamento	2
1.2.1 Macchina di preparazione del caffè	3
1.2.2 Impianto dell'acqua calda	3
2. Dati tecnici	4
2.1 Dimensioni	4
2.2 Sistema elettrico	4
2.3 Sistema idrico	5
2.4 Condizioni ambientali	5
2.5 Prodotti raccomandati per la pulizia e per togliere le incrostazioni	5
2.6 Filtri di carta e caffè raccomandati	5
3. Installazione	6
3.1 Disimballare	6
3.2 Installazione	7
3.2.1 Connessione all'impianto idrico ed elettrico	7
3.2.2 Uso iniziale	7
3.2.2.1 Procedura di attivazione e scarico di acqua per il sistema HW	7
3.2.2.2 Scarico di acqua nella macchina di preparazione del caffè	8
4. Uso quotidiano	9
4.1 Funzionamento	9
4.1.1 Preparazione di caffè	9
4.1.2 Spillatura del caffè	10
4.1.3 Impostazioni preprogrammate	10
4.1.4 Calcolatore di caffè	10
4.1.5 Avvio dell'impianto dell'acqua calda	11
4.1.6 Spillatura dell'acqua calda	11
5. Manutenzione	12
5.1 Attività di manutenzione eseguibili da chi usa la macchina quotidianamente	12
5.1.1 Pulizia generale	12
5.1.2 Pulizia quotidiana della macchina di preparazione del caffè	12
5.1.3 Pulizia settimanale della macchina di preparazione del caffè	12
5.1.3.1 Pulizia del vetro spia	13
5.2 Attività di manutenzione per utenti con autorità limitata ed estesa	14
5.2.1 Disincrostazione della macchina di preparazione del caffè	14
5.2.2 Disincrostazione dell'impianto dell'acqua calda	14
6. Uso dei tasti di programmazione	15

Indice

7. Programmazione	16
7.1 Il menu dell'utente	16
7.1.1 Tempi predefiniti per la preparazione del caffè (timer)	16
7.1.2 Impostazione di orari occasionali per la preparazione del caffè	18
7.2 Il menu di programmazione limitata	19
7.2.1 Contatore dei giorni della macchina di preparazione del caffè	20
7.2.2 Contatore dei giorni dell'impianto dell'acqua calda	20
7.2.3 Avvio del programma di disincrostazione della macchina di preparazione del caffè	21
7.2.4 Avvio del programma di disincrostazione dell'impianto di acqua calda	23
7.2.5 Contatore disincrostazioni sulla macchina di preparazione del caffè	25
7.2.6 Contatore disincrostazioni dell'impianto dell'acqua calda	25
7.2.7 Contatore totale della macchina di preparazione del caffè	26
7.2.8 Contatore totale dell'impianto dell'acqua calda	26
7.3 Il menu di programmazione estesa	27
7.3.1 Impostazione della quantità totale di acqua	27
7.3.2 Unità selezionate: litri, tazze, bricchi o galloni USA	28
7.3.2.1 Modifica dei tasti di selezione preprogrammati G-J (Litri)	28
7.3.3 Contenuto di una tazza	29
7.3.3.1 Regolazione dei tasti di selezione preprogrammati G-J (tazze)	29
7.3.4 Contenuto di un bricco	30
7.3.4.1 Regolazione dei tasti di selezione preprogrammati G-J (bricchi)	30
7.3.5 Gallone USA	31
7.3.5.1 Regolazione dei tasti di selezione preprogrammati G-J (gallone)	31
7.3.6 Impostazioni dell'impianto dell'acqua calda	32
7.3.6.1 Impostazione di temperatura e gradi Celsius o Fahrenheit	32
7.3.6.2 Reimpostazione del programma di determinazione automatica del punto di ebollizione	32
7.3.7 Varie impostazioni, come l'orologio di sistema, la lingua e il preriscaldamento del contenitore	33
7.3.7.1 Impostazione della lingua	33
7.3.7.2 Impostazione di giorno e ora correnti	33
7.3.7.3 Impostazione del preriscaldamento del contenitore	34
7.3.8 Tempi predefiniti per la preparazione del caffè (timer)	35
7.3.9 Prolungamento del tempo di erogazione dell'acqua mediante l'impostazione di pause	36
7.3.10 Impostazione del tempo di gocciolamento	36
7.3.11 Impostazione del numero di grammi di caffè per litro (calcolatore di caffè)	37
7.3.12 Lettura del valore sul contatore totale dell'impianto dell'acqua calda	38
7.3.13 Lettura del valore sul contatore totale della macchina di preparazione del caffè	38
7.3.14 Impostazione del segnale di disincrostazione dell'impianto di acqua calda	39
7.3.15 Impostazione del segnale di disincrostazione della macchina di preparazione del caffè	39
7.3.16 Avvio del programma di disincrostazione dell'impianto di acqua calda	40
7.3.17 Avvio del programma di disincrostazione della macchina di preparazione del caffè	40
7.3.18 Reimpostazione del contatore dei giorni dell'impianto dell'acqua calda	40
7.3.19 Reimpostazione del contatore dei giorni sulla macchina di preparazione del caffè	40
8. Soluzione a problemi di funzionamento	41
8.1 Analisi generale di problemi di funzionamento	41
8.2 Macchina di preparazione del caffè	41
8.3 Impianto dell'acqua calda	43
8.4 Messaggi visualizzati e loro significato	44
9. Consumabili ed accessori	45
9.1 Consumabili raccomandati	45
9.2 Accessori	45

Fig. 1 Targhetta d'identificazione	11
Fig. 2 Flessibile di connessione dell'acqua	2
Fig. 3 Pannello operativo impianto dell'acqua calda e macchina di preparazione del caffè	2
Fig. 4 Schermo con segnale di disincrostazione sulla macchina di preparazione del caffè	3
Fig. 5 Schermo con segnale di disincrostazione sull'impianto dell'acqua calda	3
Fig. 6 Attivazione dell'impianto HW	8
Fig. 7 Schermo con le opzioni standard	8
Fig. 8 Schermo iniziale	9
Fig. 9 Tempo di gocciolamento	10
Fig. 10 Pulizia del vetro spia	13
Fig. 11 Collocamento e rimozione del coperchio del vetro spia	13
Fig. 12 Opzioni del menu di programmazione	15
Fig. 13 Esempio di giorno e ora correnti	16
Fig. 14 Impostazioni standard preprogrammate	16
Fig. 15 Timer della modalità di attesa	17
Fig. 16 Contatore dei giorni della macchina di preparazione del caffè	20
Fig. 17 Contatore dei giorni dell'impianto dell'acqua calda	20
Fig. 18 Avvio del programma di disincrostazione della macchina di preparazione del caffè	21
Fig. 19 La macchina di preparazione del caffè richiede la soluzione disincrostante	21
Fig. 20 Primo livello del programma di disincrostazione	22
Fig. 21 Avvio del programma di disincrostazione dell'impianto di acqua calda	23
Fig. 22 Tubo di troppopieno dell'impianto dell'acqua calda	23
Fig. 23 L'impianto di acqua calda richiede la disincrostazione	23
Fig. 24 Primo livello del programma di disincrostazione dell'impianto di acqua calda	24
Fig. 25 Lasciare al disincrostante il tempo di agire	24
Fig. 26 Contatore disincrostazioni sulla macchina di preparazione del caffè	25
Fig. 27 Contatore disincrostazioni dell'impianto dell'acqua calda	25
Fig. 28 Contatore totale della macchina di preparazione del caffè	26
Fig. 29 Contatore totale dell'impianto dell'acqua calda	26
Fig. 30 Quantità totale di acqua	27
Fig. 31 Unità da selezionare	28
Fig. 32 I litri (L) sono l'unità standard	28
Fig. 33 Tasti standard di preselezione	28
Fig. 34 Contenuto di una tazza	29
Fig. 35 Regolazione dei tasti di selezione preprogrammati per le tazze	29
Fig. 36 Contenuto di un bricco	30
Fig. 37 Regolazione dei tasti di selezione preprogrammati per i bricchi	30
Fig. 39 Regolazione dei tasti di selezione preprogrammati per i bricchi	31
Fig. 40 Regolazione dei tasti di selezione preprogrammati per i galloni	31
Fig. 41 Impostazione della temperatura	32
Fig. 42 Impostazione della lingua	33
Fig. 43 Giorno e ora correnti	33
Fig. 44 Preriscaldamento del contenitore	34
Fig. 45 Impostazioni preprogrammate (inattive)	35
Fig. 46 Impostazione preprogrammata (attiva)	35
Fig. 47 Tempo di pausa al 100%	36
Fig. 48 Tempo di gocciolamento	36
Fig. 49 Impostazione del calcolatore di caffè	37
Fig. 50 Contatore totale dell'impianto dell'acqua calda	38
Fig. 51 Contatore totale della macchina di preparazione del caffè	38
Fig. 52 Segnale di disincrostazione dell'impianto dell'acqua calda	39
Fig. 53 Segnale di disincrostazione dell'impianto del caffè	39
Fig. 54 Reimpostazione del contatore dei giorni dell'impianto HW	40
Fig. 55 Reimpostazione del contatore dei giorni della macchina di preparazione del caffè	40

Tabella 1 Dimensioni	4
Tabella 2 Valori elettrico	4
Tabella 3 Valori di acqua B HW	5
Tabella 4 Impostazione della quantità totale di acqua	27
Tabella 5 Regolazioni standard	29
Tabella 6 Tasti standard di preselezione per tazzine	30
Tabella 7 Tasti standard di preselezione per bicchi	31
Tabella 8 Tasti standard di preselezione per galloni	31
Tabella 9 Opzione della lingua	33
Tabella 10 Riproduzione "Giorni della settimana"	33
Tabella 11 Quantità minima prima carica	36
Tabella 12 Numero di grammi per litro	37
Tabella 13 Durezza dell'acqua	40



Istruzioni di sicurezza ed avvisi di pericolo

Generale

Il fabbricante declina ogni responsabilità per danni alle cose od alle persone dovuti alla non (scrupolosa) osservanza delle istruzioni di sicurezza specificate in questo documento o risultanti da negligenza nell'installazione, uso o manutenzione della macchina di cui alla copertina di questo documento così come dei relativi accessori.

Ulteriori istruzioni di sicurezza possono richiedersi, in relazione a specifiche condizioni di lavoro richieste per gli accessori impiegati. Contattate il vostro concessionario qualora pensiate che possa essere pericoloso l'uso la macchina.

La piena responsabilità per l'osservanza delle istruzioni locali di sicurezza e relative normative resta sempre a carico dell'utente della macchina.

Istruzioni d'uso

- Ogni persona che lavori con questa macchina deve conoscere il contenuto di questo documento e seguirne le istruzioni in esso contenute. I dirigenti devono istruire al personale sulle basi di questo documento e prendere in considerazione tutte le istruzioni e raccomandazioni.
- Non cambiate mai l'ordine in cui le attività devono essere eseguite.
- Mantenete sempre questo documento vicino alla macchina.

Grafici e istruzioni sulla macchina (se è presente)

- I grafici, avvisi e istruzioni affissi sulla macchina formano parte delle norme di sicurezza. Non devono essere coperti o tolti dovendo rimanere affissi e leggibili per tutta la vita della macchina. Qualsiasi grafico, avviso od istruzione che diventi illeggibile deve essere immediatamente riparato o rimosso.

Utenti

- La macchina deve essere usata soltanto da personale qualificato e persone autorizzate. Il personale temporaneo e coloro che sono in addestramento devono usare la macchina soltanto sotto la supervisione e responsabilità di utenti autorizzati.

Uso adeguato¹

La macchina è stata esclusivamente progettata per fornire caffè ed acqua calda. Qualsiasi altro od ulteriore utilizzo non è in conformità con l'oggetto della macchina. Il fabbricante non si responsabilizza per danni alle persone od alle cose derivati da quest'ultimo caso. La macchina compie con gli standards e direttive attuali. Usate la macchina soltanto se è in perfette condizioni tecniche e per l'uso sopradescritto.

Specifiche tecniche

Le specifiche fornite in questo documento non possono essere modificate.

Modifiche

Modifiche della macchina (o parti di essa) sono vietati.

1. "Uso adeguato" secondo quanto specificato dalla normativa EN 292 è l'uso per cui il prodotto tecnico è concepito come lo indica il fabbricante – includendo qualsiasi istruzione nel depliant di vendita. Nel caso che sorga qualche dubbio è l'uso che è evidente per la costruzione, versione e funzione del prodotto. L'uso adeguato include prendere in considerazione le istruzioni elencate nelle "istruzioni d'uso".

Istallazione

- La temperatura massima dell'ambiente per garantire un corretto funzionamento della macchina è di 40°C.
- In considerazione dei danni che possono essere provocati dal congelamento. Non ubicare mai la macchina in ambienti dove la temperatura possa scendere sotto 0°C. Dopotutto, con un uso normale ci sarà sempre dell'acqua nella macchina.
- Non capovolgere la macchina, muovetela sempre in posizione dritta.
- Non installare mai l'apparecchio in luoghi dove si fa uso di acqua a getto o a spruzzo.
- Non installate la macchina di fronte a entrate, uscite o corridoi adibiti come passaggi d'emergenza.
- Posizionate la macchina su di una superficie piatta e consistente, vicina ad un collegamento idrico, un impianto di scarico idrico ed una presa elettrica con messa a terra.
- Lasciate uno spazio adeguato nel posteriore e sul frontale della macchina per i lavori di manutenzione e riparazione.
- Collegate la macchina ad un rubinetto di apertura e chiusura manuale e che sia accessibile in modo che in caso di necessità si possa chiudere facilmente.
- La connessione della macchina all'alimentazione elettrica deve essere tale da consentire di interrompere facilmente l'alimentazione. L'interruzione della corrente elettrica deve avvenire per mezzo di un interruttore automatico a 4 contatti (3 fasi + neutro), che abbia un apertura contatti di almeno 3mm!
- Verificare che il collegamento a massa della macchina sia corretto.
- Per l'installazione osservare sempre le norme e le regole vigenti nel Vostro Paese.

Uso

- Ispezionate la macchina prima di usarla e verificate eventuali danni.
- Proteggete la macchina contro l'acqua e l'umidità. Non bagnate la macchina spruzzandola e non sommergetela in acqua.
- Mantenete i controlli di funzionamento liberi da polvere e grasso.
- Non usare mai oggetti appuntiti per premere i pulsanti.
- Informiamo che durante il funzionamento alcune parti della macchina si surriscaldano.
- Scollegate la macchina dalla presa della corrente e dal collegamento idrico quando si preveda di non usarla per un lungo periodo di tempo. Pulite la macchina seguendo le istruzioni elencate nel capitolo 5. Svuotate l'acqua (§ 4.1.6).

Manutenzione e riparazione guasti



CONSIGLIO

- Nel presente documento si distingue chiaramente tra **interventi di manutenzione** che possono essere effettuati dall'utente giornaliero e gli interventi riservati ai soli utenti che hanno autorità limitata e agli utenti che hanno seguito uno speciale addestramento e che hanno maggiore autorità (responsabili).
- Gli interventi di riparazione e manutenzione non riportati nel presente documento vanno affidati sempre ai tecnici dell'assistenza.
- Se il cavo delle condutture è danneggiato visibilmente, deve essere sostituito da un tecnico qualificato di servizio.
- Fate osservare i periodi di manutenzione. Tralasciare i periodi di manutenzione può derivare in costose riparazioni e può comportare la invalidazione della garanzia.
- Non eseguite nessun tipo di manutenzione se non avete prima protetto la macchina contro un uso inavvertito d'essa. In questi casi scollegate la macchina dalla presa di corrente.
- Non lasciate incustodita la macchina durante i lavori di manutenzione.
- Per la pulizia della macchina usate esclusivamente il prodotto di pulizia ed il togli incrostazioni raccomandato dal fabbricante.
- Indossate sempre un protettore del viso e guanti mentre siate al lavoro con i materiali di pulizia e togli incrostazioni. Lavatevi le mani dopo aver usato questi prodotti.
- Prevenite eventuali danni causati alla macchina da sgocciolamenti della soluzione togli incrostazioni. Toglieteli al più presto possibile seguendo le suddette istruzioni di sicurezza.

Apparecchiature de sicurezza inclusi

La macchina viene fornita con le seguenti apparecchiature di sicurezza:

– **Interruttore di accensione/spengimento**

L'interruttore di accensione/spengimento consente di avviare o interrompere l'erogazione di **corrente**. Anche quando l'interruttore è in posizione di spegnimento, la **tensione di alimentazione** è sempre presente. In pratica questo interruttore funge da interruttore principale per accendere e spegnere la macchina.

– **Tasti di SELEZIONE (G. –J.)**

Con i tasti di SELEZIONE si avvia il processo di preparazione del caffè.

– **Tasti di ARRESTO (K.)**

I tasti di ARRESTO consentono di interrompere il processo di preparazione del caffè.

Quando si riavvia la macchina dopo averla interrotta, il processo di preparazione del caffè riprende dall'inizio.

– **Protezione termica dalla bollitura a secco**



Un contatto termico sia nella macchina di preparazione del caffè che nell'impianto di acqua calda assicura che l'elettricità venga interrotta non appena la temperatura della caldaia supera di svariate decine di gradi centigradi il punto di ebollizione.

– **Protezione da troppopieno (impianto di preparazione del caffè)**

Un contatore per acqua misura la quantità di acqua necessaria per ogni macchina di preparazione del caffè. Se il rubinetto dell'acqua ad azionamento elettrico viene aperto mentre il contatore non genera impulsi, oppure se il rubinetto viene chiuso mentre il contatore sta generando impulsi, la macchina di preparazione del caffè si spegne e visualizza sullo schermo il messaggio:

ERR +  +  (vedere § 8.4).

– **Protezione da troppopieno (impianto dell'acqua calda)**

Non appena l'impianto idrico entra in sovraccarico, l'acqua viene scaricata tramite il tubo di troppopieno (S.). In questo modo, l'impianto di acqua calda si spegne e sullo schermo viene visualizzato il messaggio: **ERR** +  +  (vedere § 8.4).

Macchine e l'ambiente

Materiali d'imballaggio

I principali componenti dei materiali d'imballaggio per il trasporto e protezione della macchina sono:

- Cartone
- Elementi di polistireno

Di solito il materiale d'imballaggio può essere restituito al vostro concessionario dopo l'installazione della macchina. Se ciò non fosse possibile, contattate con il vostro Comune per sapere dove potete depositare i materiali dell'imballaggio.

Eliminazione della macchina

Le macchine che desiderate eliminare possono, di solito, essere ritornate al vostro concessionario previo accordo. Se ciò non fosse possibile, consultate con il vostro Comune circa la possibilità di riutilizzare o processare i materiali. A questo fine tutte le parti in plastica sono codificate. I circuiti stampati della macchina ed i componenti ad essi collegati devono essere consegnati agli appositi dipartimenti di rifiuti elettrici ed elettronici.

1. INTRODUZIONE

1.1 Un rapido sguardo alla macchina

1.1.1 Descrizione generale

La B5HW–B20HW è una macchina per caffè – sviluppata per gli utenti professionisti – che produce caffè ed acqua calda.

Tutte le funzioni della macchina sono controllate tramite computer. Per questo motivo sulla colonna dell'acqua calda della macchina è in dotazione standard un'unità di programmazione con la quale gli **utenti autorizzati e appositamente addestrati** possono modificare diverse impostazioni dopo avere immesso un codice di sicurezza (temperatura dell'acqua calda, velocità del flusso, memorizzazione della temperatura ecc.), possono leggere i valori dei contatori o attivare e programmare le funzioni di disincrostazione incorporate. Programmata e impostata in conformità ai requisiti e desideri specifici, la macchina può essere usata facilmente mediante i tasti operativi e lo schermo sulla colonna.



CONSIGLIO

- I numeri di posizione dal impiegati in questo documento si riferiscono alle figure del depliant.

1.1.2 Componenti principali



La macchina è formata dai seguenti componenti principali:



- A. colonna di flusso dell'acqua calda con cavo di collegamento (senza spina)
- B. apertura di riempimento per soluzione disincrostante caldaia macchina di preparazione caffè
- C. caldaia dell'acqua calda con coperchio
- D. spruzzatore
- E. apertura di riempimento per soluzione disincrostante caldaia dell'acqua calda
- F. pannello operativo
- G. tasto di selezione quantità 1/
tasto di programmazione
- H. tasto di selezione quantità 2/
tasto di programmazione
- I. tasto di selezione quantità 3/
tasto di programmazione
- J. tasto di selezione quantità 4/
tasto di programmazione
- K. tasto di arresto
- L. tasto di attivazione impianto HW (acqua calda)/tasto di conferma
- M. tasto di selezione ↓ per diminuire le unità impostate
- N. tasto di selezione ↑ per aumentare le unità impostate
- O. schermo
- P. interruttore di accensione/spengimento per la produzione di caffè e impianto dell'acqua calda con spia luminosa
- Q. presa
- R. rubinetto di erogazione acqua calda
- S. tubo di troppopieno (drenaggio)
- T. unità di filtraggio composta da:
 - U. coperchio dello spruzzo
 - V. cono filtrante (facoltativo)
 - W. porta-filtro
- X. disco portagancio con tubo mixer
- Y. contenitore del caffè con cavo e spina
- Z. vetro dell'indicatore e relativo supporto
- AA. interruttore di accensione/spengimento del riscaldamento del contenitore del caffè, con spia luminosa
- AB. rubinetto di erogazione del caffè
- AC. vassoio
- AD. raccogli-gocce



1.1.3 Uso dei tasti



Nel menu dell'utente i tasti (G.–J.) vengono usati per selezionare la quantità di caffè necessaria.

Nel menu di programmazione gli stessi tasti vengono usati per selezionare una determinata opzione di impostazione. Il tasto (K.) è quello di arresto. Esso consente di arrestare e/o interrompere una funzione selezionata. Nel menu di programmazione il tasto di arresto viene usato anche per ritornare a un menu di livello più alto. Quando sullo schermo viene visualizzato il simbolo , è possibile usare il tasto di arresto.

Nel menu dell'utente, il tasto (L.) viene usato per attivare l'impianto di acqua calda. Sopra questo tasto appare sullo schermo una teiera che fischia . Nel menu di programmazione e con il tempo impostato sui valori predefiniti (timer) questo tasto (L.) funziona come tasto di conferma. Il tasto di immissione viene visualizzato sullo schermo  quando è necessaria una conferma.

I tasti (M.) e (N.) sono tasti di selezione usati per diminuire o aumentare il valore da impostare. Nel menu di programmazione questi tasti vengono usati per sfogliare le varie impostazioni (torretta di programmazione).

Il simbolo  nel menu dell'utente indica che è possibile selezionare le impostazioni di tempo predefinite. A questo scopo, premere entrambi i tasti di selezione (M.) e (N.).

Quando nel menu viene visualizzato il simbolo , l'impostazione può essere modificata premendo entrambi i tasti di selezione (M.) e (N.).

1.2 Descrizione rapida del funzionamento

La macchina viene connessa all'impianto elettrico mediante il conduttore di rete e a quello idrico mediante il flessibile di connessione dell'acqua, incassato separatamente (fig. 2). Il rubinetto ad azionamento elettrico controlla l'erogazione di acqua alla macchina di produzione del caffè e all'impianto dell'acqua calda. La macchina viene accesa mediante l'interruttore di accensione/spegnimento (P.).

CONSIGLIO

- Le operazioni descritte nel presente manuale sono illustrate con B10HW e sono basate sulle impostazioni standard di fabbrica.



Fig. 2 Flessibile di connessione dell'acqua

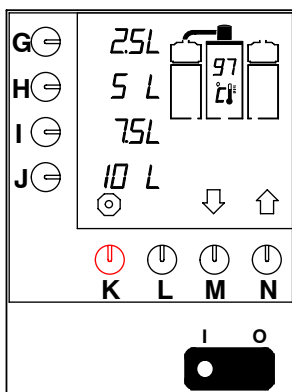

Fig. 3 Pannello operativo impianto dell'acqua calda e macchina di preparazione del caffè.

1.2.1 Macchina di preparazione del caffè

La macchina è dotata di un impianto di preparazione del caffè azionato tramite il pannello operativo (fig. 3). Dopo che l'unità filtrante con inserito il cestello filtrante, il filtro di carta e il caffè macinato (T.) sono stati collocati sul contenitore, la macchina di preparazione del caffè viene accesa mediante uno dei tasti di selezione (G.-J.) . Sullo schermo viene visualizzato il valore relativo al tasto di selezione scelto (O.) . La preparazione del caffè è iniziata.

L'acqua necessaria viene riscaldata in un impianto a flusso costante e quindi versata tramite uno spruzzatore sul caffè macinato, collocato nel porta-filtro. Quindi il caffè che proviene dal filtro si raccoglie nel contenitore del caffè (Y.) e il livello nel contenitore è indicato sul vetro del misuratore (Z.) . L'elemento termico montato nel contenitore del caffè mantiene quest'ultimo alla temperatura corretta.

Il caffè viene quindi spillato mediante l'apposito rubinetto (AB.) .

La macchina di preparazione del caffè ha un segnale automatico di disincrostazione. Il segnale viene visualizzato sullo schermo (fig. 4) . In questo modo la macchina può essere disincrostata a un orario desiderato da un utente autorizzato e addestrato.

L'impianto di controllo consente di conservare una registrazione accurata della quantità di acqua impiegata. Questi conteggi (totali o giornalieri) possono essere letti sullo schermo mediante i tasti di programmazione § 7.2.

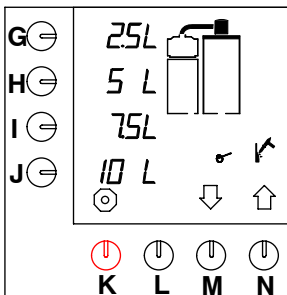

Fig. 4 Schermo con segnale di disincrostazione sulla macchina di preparazione del caffè

1.2.2 Impianto dell'acqua calda

La macchina dispone di un impianto di acqua calda programmabile anche mediante il pannello operativo. Dopo avere attivato il tasto per l'impianto dell'acqua calda (L.), la macchina viene accesa e lo schermo indica la temperatura (crescente) dell'acqua (fig. 3) . La caldaia dell'acqua calda (C.) si riempie di acqua fino al livello massimo e l'acqua viene riscaldata dagli elementi termici della caldaia fino a raggiungere la temperatura ottimale predefinita (e viene mantenuta a tale temperatura); in questa fase gli elementi termici funzionano alternativamente in gruppo oppure separatamente. La temperatura ottimale viene determinata e fissata accuratamente dal programma di controllo in base allo specifico punto di ebollizione dell'acqua. Il punto di ebollizione viene calibrato automaticamente durante l'installazione della macchina. Vedere il paragrafo 3.2.2.1.

L'acqua calda viene quindi spillata mediante l'apposito rubinetto (R.) .

L'acqua della caldaia viene rabboccata automaticamente tramite il rubinetto ad azionamento elettrico, per cui il suo livello rimane per quanto possibile immutato e si evita un riempimento eccessivo.

L'impianto di acqua calda è dotato di segnale di disincrostazione automatico. Il segnale viene visualizzato sullo schermo (fig. 5) . In questo modo la macchina può essere disincrostata a un orario desiderato da un utente autorizzato e addestrato.

L'impianto di controllo consente di conservare una registrazione accurata della quantità di acqua impiegata. Questi conteggi (totali o giornalieri) possono essere letti sullo schermo mediante i tasti di programmazione § 7.2.

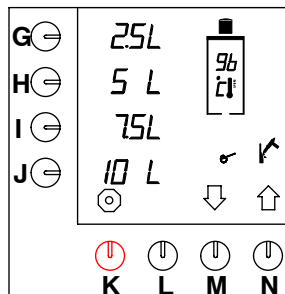

Fig. 5 Schermo con segnale di disincrostazione sull'impianto dell'acqua calda

2. DATI TECNICI

2.1 Dimensioni

- Vedere il depliant e Tabella 1 .

Modello	A	B	C	D	E	F	G	H	K	L	M	N	P	Q	R	S	T
B5 HW	790	358	799	790	162	32	52	201	234	424	190	369	45	345	430	129	149
B10 HW	911	358	840	989	162	32	80	203	234	485	189	430	45	406	491	129	149
B20 HW	1081	388	947	1173	162	32	80	221	254	570	204	515	60	491	576	129	149
B5 HW L/R	546	358	799	546	162	32	52	201	234	180	189	125	45	345	430	129	149
B10 HW L/R	606	358	840	645	162	32	80	203	234	180	189	125	45	406	491	129	149
B20 HW L/R	695	388	947	739	162	32	80	221	254	180	204	125	60	491	576	129	149

Tabella 1 Dimensioni

2.2 Sistema elettrico

- Vedere la targhetta d'identificazione per verificare i valori esatti.

Classe : 1

Circuito preferito : può essere impostato dal tecnico dell'assistenza mediante i tasti di programmazione

Modello	Tensione (50/60Hz)	Capacità sezione di preparazione del caffè	Capacità sezione HW	Capacità totale	Sicurezza massima	Numero di elementi nel serbatoio di acqua calda
B5 HW	230V	3,00 kW	2,20 kW	* 3,50 kW	16A	2
B5 HW	230V	3,00 kW	2,20 kW	5,70 kW	25A	2
	200V-3 ph	2,80 kW	2,20 kW	5,40 kW	25A	
	230V-3ph	3,00 kW	2,20 kW	5,70 kW	16A	
	400V-3ph+N	3,00 kW	2,20 kW	5,70 kW	10A	
	415V-3ph+N	3,30 kW	2,40 kW	6,20 kW	10A	5
	440V-3ph+N	3,70 kW	2,70 kW	6,80 kW	10A	
	230V	3,00 kW	5,50 kW	* 6,00 kW	32A	
	400V-3ph+N	3,00 kW	5,50 kW	9,00 kW	16A	
B10 HW	415V-3ph+N	3,30 kW	7,00 kW	9,80 kW	16A	2
	440V-3ph+N	3,70 kW	6,60 kW	10,70 kW	16A	
	230V	6,00 kW	2,20 kW	* 7,00 kW	32A	
	200V-3ph	5,50 kW	2,20 kW	8,50 kW	25A	
	230V-3ph	6,00 kW	2,20 kW	9,20 kW	25A	5
	400V-3ph+N	6,00 kW	2,20 kW	9,20 kW	15A	
	415V-3ph+N	6,60 kW	2,40 kW	9,90 kW	16A	
	440V-3ph+N	7,40 kW	2,70 kW	11,00 kW	16A	
B20 HW	230V	6,00 kW	5,50 kW	* 7,00 kW	32A	2
	400V-3ph+N	6,00 kW	5,50 kW	12,50 kW	25A	
	415V-3ph+N	6,60 kW	6,00 kW	13,50 kW	25A	
	440V-3ph+N	7,40 kW	6,60 kW	14,90 kW	25A	
	200V-3ph	7,50 kW	2,20 kW	11,00 kW	32A	5
	230V-3ph	9,00 kW	2,20 kW	12,70 kW	32A	
	400V-3ph+N	9,00 kW	2,20 kW	12,70 kW	25A	
	415V-3ph+N	9,90 kW	2,40 kW	13,80 kW	25A	
B20 HW	440V-3ph+N	11,00 kW	2,70 kW	15,20 kW	25A	2
	400V-3ph+N	9,00 kW	5,50 kW	16,00 kW	25A	
	415V-3ph+N	9,90 kW	6,00 kW	17,30 kW	25A	
	440V-3ph+N	11,00 kW	6,60 kW	19,20 kW	25A	

Tabella 2 Valori elettrico

* Capacità totale con sezione di preparazione caffè con circuito preferito

2.3 Sistema idrico

Durezza dell'acqua : min. 5 °dH (0,9 mmol/l)

Pressione minima dell'acqua (impianto idrico) : 50 kPa (0,5 bar)

Pressione massima dell'acqua (impianto idrico) : 1000 kPa (10 bar)

Portata : 5,5 l/min

Conduttività : $\geq 100 \mu$ Siemens/cm

Modella	Numero di elementi nel serbatoio HW	Volume serbatoio acqua calda	Capacità buffer acqua calda	Capacità ore acqua calda
B5 HW	2	5,0 l	2,2 l	ca. 22 l
	5			ca. 55 l
B10 HW	2	5,7 l	2,9 l	ca. 22 l
	5			ca. 55 l
B20 HW	2	7,0 l	4,2 l	ca. 22 l
	5			ca. 55 l

Tabella 3 Valori di acqua B HW

2.4 Condizioni ambientali

Dovuto al pericolo di congelamento la macchina non deve essere ubicata in ambienti dove la temperatura possa scendere sotto lo 0°C.

La macchina offre buone prestazioni a una temperatura ambiente di massimo 40°C.

2.5 Prodotti raccomandati per la pulizia e per togliere le incrostazioni

Materiali per la pulizia : CLEANER

Togli incrostazioni : RENEGITE



CAUTELA!

– Prima dell'uso leggere le istruzioni sull'imballaggio.

Vedere il capitolo 9. per ordinare il pulitore ed il toglì incrostazioni.

2.6 Filtri di carta e caffè raccomandati

Per questa macchina si consiglia l'uso di caffè macinato normale. Utilizzare la quantità di caffè macinato indicata dal calcolatore di caffè (§ 4.1.4 / 7.3.11); scegliere come riferimento il capitolo adatto alle preferenze personali. Il dosatore fornito con la macchina ha una capacità di circa 40 g.

Usate esclusivamente quelli forniti dalla Brivilor Bonamat® filtri di carta o filtri di carta della stessa qualità. Vedere il capitolo 9. per ordinativi di materiale di consumo.

3. INSTALLAZIONE

3.1 Disimballare



CONSIGLIO

– Le operazioni descritte nel presente manuale sono illustrate con B10HW e sono basate sulle impostazioni standard di fabbrica.

- Verificare che la macchina sia completa di tutti gli elementi. La macchina standard è formata da una colonna con spruzzatore, due contenitori con unità filtrante e un sostegno a parete. Sono possibili svariate variazioni rispetto a questo modello base.

Il contenuto per una macchina standard è il seguente:

Scatola 1:

- 1 contenitore per caffè e coperchio
- 1 disco portagancio

Scatola 2:

- 1 unità di filtraggio composta da: porta-filtro, cono filtrante (facoltativo) e coperchio dello spruzzo
- 1 tubo mixer
- 1 busta di filtri di carta

Scatola 3:

- 1 colonna di acqua calda B5HW, B10HW or B20HW
- 1 flessibile per il collegamento idrico
- Il presente manuale
- 1 sacchetto di detersivo CLEANER
- 1 sacchetto di disincrostante REGENITE
- 1 imbuto
- 1 spazzola per il vetro spia
- 1 spazzola di lavaggio

Scatola 4 (solo per la versione con vassoio)

- 1 vassoio
- 1 spruzzatore
- 1 raccogli-gocce
- Materiale di fissazione ed illustrazione del complessivo

Scatola 5 (solo per la versione con sostegno a parete):

- 1 sostegno a parete
 - 1 spruzzatore
 - Materiale di fissazione ed illustrazione del complessivo
- Vi preghiamo di contattare il vostro concessionario qualora mancassero dei componenti o venissero danneggiati.

3.2 Installazione



PRECAUZIONE!

- Non trascurare il rischio di congelamento. Non collocare mai la macchina in ambienti in cui la temperatura può scendere al di sotto di 0 °C.
- Non installare la macchina di fronte a ingressi, uscite o corridoi adibiti a passaggi d'emergenza.
- Collocare la macchina su una superficie piana e solida, vicino a un collegamento idrico e una presa elettrica con messa a terra. Lasciare sul lato posteriore e anteriore della macchina spazio sufficiente per consentire gli interventi di manutenzione e riparazione.

3.2.1 Connessione all'impianto idrico ed elettrico

- Collegare la macchina a un rubinetto manuale facilmente accessibile per consentire di arrestare agevolmente l'erogazione di acqua.



ATTENZIONE!

- △ Il voltaggio varia da un paese all'altro. Assicuratevi che la macchina sia adeguata per collegarla alle prese locali di corrente. I dettagli sul voltaggio e frequenza si trovano sulla targhetta d'identificazione.
- Connettere la macchina all'alimentazione elettrica in modo da consentire di interrompere l'alimentazione facilmente.
 - Verificare che la macchina sia collegata a massa correttamente.
 - Non connettere mai la macchina a un'alimentazione elettrica tale che i carichi che derivano dall'accensione di altre macchine possano alterare la tensione.

3.2.2 Uso iniziale



CONSIGLIO

- La prima volta che si usa la macchina utilizzare le impostazioni standard di fabbrica. Se si desidera, queste impostazioni possono essere **modificate in seguito da utenti autorizzati e appositamente addestrati**. Per informazioni, vedere il capitolo 7.3.
- La prima volta che si usa la macchina di preparazione del caffè ed erogazione di acqua calda; la macchina produce solo acqua e non caffè.

3.2.2.1 Procedura di attivazione e scarico di acqua per il sistema HW

ATTENZIONE!

△ Quando si completa il programma di determinazione automatica del punto di ebollizione, dal coperchio dell'acqua calda (C.) fuoriesce vapore. Per non subire ustioni, non toccare il coperchio mentre si completa questo programma.

- Accendere l'interruttore di accensione/spengimento (P.).
 - Si accende la spia luminosa dell'interruttore.

La caldaia si riempie e viene attivato il programma di determinazione automatica del punto di ebollizione (durata: circa 30 minuti). Il programma di calibrazione determina il punto di ebollizione dell'acqua relativamente alla collocazione usuale della macchina. Il punto di ebollizione dipende in parte dalla pressione atmosferica locale e mentre al livello del mare questo valore è di circa 100°C, ad altezze di 2.000 m il punto di ebollizione si abbassa fino a 97°C. Il punto di ebollizione viene visualizzato sullo schermo (fig. 6). L'impianto determina automaticamente la temperatura ottimale (quella massima consentita) in base al punto di ebollizione calcolato; la temperatura è sempre di circa 4°C al di sotto del punto di ebollizione. Dopo questo, premere il tasto di attivazione (L.), la temperatura dell'acqua visualizzata con schermo.

CONSIGLIO

- Giesen Sie heißem Wasser (ca. 70 °C) in den Kessel bis maximum 6,5 cm unter den Rand des Kessels. Dies verkürzt das program zu ca. 15 Minuten.
- Premere il tasto di attivazione (L.) per l'impianto dell'acqua calda.
 - Sullo schermo viene visualizzata la figura 6.
- Spillare circa 2 litri di acqua dal rubinetto dell'acqua calda (R.).

Ora l'impianto dell'acqua calda è pronto per l'uso, vedere il capitolo 4.





CONSIGLIO

- Solo se è stata impostata la temperatura massima dell'acqua (97 °C, al livello del mare) vedere § 7.3.6.2, ogni 10 minuti l'acqua contenuta nella caldaia viene riscaldata con circa 2°C in più per migliorare la qualità dell'acqua calda (in particolare per la preparazione di tè). Questo metodo è detto approccio automatico al punto di ebollizione. Di conseguenza a ciò può accadere che durante l'uso quotidiano venga talvolta raggiunto il punto di ebollizione, determinando la fuoriuscita di vapore dal coperchio dell'acqua calda (C.).
- Quanto riportato sopra non ha validità se la temperatura dell'acqua è stata impostata manualmente al di sotto di quella massima (vedere § 7.3.6.1)



ATTENZIONE!

- △ Per non subire ustioni, non toccare il coperchio durante l'approccio automatico al punto di ebollizione.

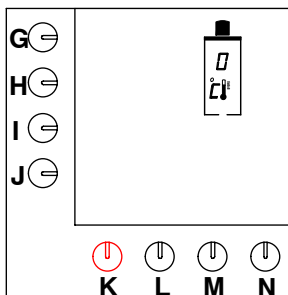

Fig. 6 Attivazione dell'impianto HW

3.2.2.2 Scarico di acqua nella macchina di preparazione del caffè

- Collocare l'unità filtrante (T.) sul contenitore del caffè (Y.).
- Ruotare lo spruzzatore (D.) sopra il foro del coperchio (U.) dell'unità filtrante (T.).
- Accendere l'interruttore di accensione/spegnimento (P.).
 - Si accende la spia luminosa dell'interruttore. Sullo schermo vengono visualizzate le impostazioni standard (vedere fig. 7).
- Spingere il tasto di selezione per la quantità media (H.).
 - Viene emesso un segnale acustico. La preparazione del caffè è iniziata. Sullo schermo lampeggia la quantità selezionata.

Non appena si interrompe l'erogazione di acqua calda dallo spruzzatore, sullo schermo inizia a lampeggiare il porta-filtro. Significa che è iniziato il tempo di gocciolamento (durata standard di due minuti) (solo se è impostato un tempo di gocciolamento). Il tempo standard di gocciolamento è impostato su due minuti. Quando è terminato il tempo di gocciolamento, viene emesso un segnale acustico (3 bip) per indicare che il processo di preparazione del caffè è terminato.

- Spillare l'acqua dal rubinetto del caffè (AB.).
- Ruotare lo spruzzatore sull'unità filtrante dell'altro contenitore.
- Ripetere i passi precedenti per l'altro contenitore di caffè.

Dopo questa procedura la macchina di preparazione del caffè è pronta per l'uso; vedere il capitolo 4.

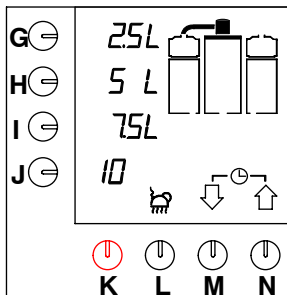

Fig. 7 Schermo con le opzioni standard

4. USO QUOTIDIANO

Quando si usa la macchina, può accadere che le impostazioni standard di fabbrica appaiano non corrette o non adeguate alle condizioni d'uso. Tali impostazioni possono essere modificate da utenti autorizzati e addestrati correttamente in base alle istruzioni di cui al capitolo 7.3.

Il presente capitolo (4.) descrive unicamente il normale uso quotidiano della macchina da parte di utenti con autorità limitata: preparazione e spillatura di caffè e acqua calda. Le attività di manutenzione eseguibili da chi utilizza la macchina quotidianamente sono riportate nel capitolo 5.1. Gli interventi di manutenzione periodica eseguibili dagli utenti con autorità limitata sono riportati nel capitolo 5.2.

4.1 Funzionamento

PRECAUZIONE!

- Ispezionare la macchina prima di usarla e verificare eventuali danni.
- Proteggete la macchina contro l'acqua e l'umidità. Non spruzzate acqua sulla macchina e non sommergetela in acqua.
- Mantenete i controlli di funzionamento liberi da polvere e grasso.
- Non usare mai oggetti appuntiti per premere i pulsanti.
- Informiamo che durante il funzionamento alcune parti della macchina si surriscaldano.
- Quando la macchina non viene usata per un lungo periodo, sconnetterla dall'alimentazione elettrica e chiudere l'erogazione di acqua.

4.1.1 Preparazione di caffè

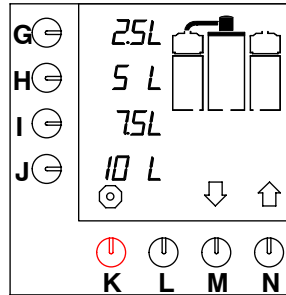

Fig. 8 Schermo iniziale

- Accendere l'interruttore di accensione/spengimento (P.).
 - Si accende la spia luminosa dell'interruttore. Sullo schermo vengono visualizzate le impostazioni standard, vedere fig. 8.
- Controllare se il contenitore del caffè (Y.) è vuoto. Se è necessario, svuotarlo tramite il rubinetto del caffè (AB.).
- Collocare il filtro di carta nel cestello filtrante (V.) e aggiungere la quantità di caffè macinato necessaria. Per informazioni sul caffè macinato e il filtro di carta (qualità e quantità), vedere il capitolo 2.6.
- Collocare il coperchio (U.) sul porta-filtro (W.).
- Collocare il disco portagancio con il tubo mixer (X.) e l'unità filtrante (T.) sul contenitore del caffè.
- Selezionare la quantità di caffè desiderata premendo uno dei tasti di selezione (G.-J.).
 - Sullo schermo lampeggia la quantità selezionata.

CONSIGLIO

- Se i tasti di selezione non prevedono la quantità desiderata, è possibile selezionare una quantità diversa mediante il tasto (M.)↓ o (N.)↑. Premere quindi il tasto di selezione (J.).
- Viene emesso un segnale acustico per indicare che è iniziata la preparazione del caffè.
 - Accertare che il contenitore e lo spruzzatore siano nella posizione corretta. Altrimenti sullo schermo inizia a lampeggiare la parte interessata e la preparazione del caffè si interrompe.



- Per far riprendere il processo, mettere la parte nella posizione corretta.
 - Viene emesso un segnale acustico di conferma.
 - Non appena il contenitore del caffè è stato riempito, sullo schermo lampeggia il cestello filtrante in relazione al tempo di gocciolamento (vedere fig. 9).
- Quando è terminato il tempo di gocciolamento, viene emesso un segnale acustico (3 bip) per indicare che è possibile rimuovere il porta-filtro.
- Collocare il coperchio sul contenitore.
- Ora è possibile spillare il caffè.

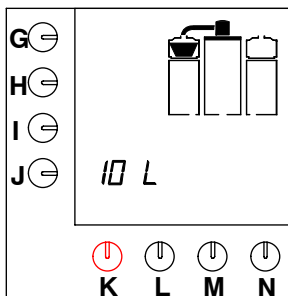

Fig. 9 Tempo di gocciolamento



CONSIGLIO

- Durante il processo di preparazione del caffè, è possibile preparare l'unità filtrante dell'altro contenitore di caffè per un ciclo di preparazione successivo.
 - Attendere il completamento del ciclo di preparazione del caffè del primo contenitore.
 - Quando inizia la fase di gocciolamento, lo spruzzatore può essere collocato nella posizione corretta, sopra l'altra unità filtrante.
 - Ripetere la procedura precedente per la preparazione del caffè.
- Il processo di preparazione del caffè può essere interrotto in qualsiasi momento con il tasto STOP (K.). A questo punto è possibile spillare il caffè oppure selezionare di nuovo una quantità. Nel secondo caso ricordare che nel contenitore c'è già del caffè.

4.1.2 Spillatura del caffè

- Collocare una tazza o un bricco sotto il rubinetto del caffè (AB.) e tirare la maniglia in avanti.

CONSIGLIO

- Il rubinetto può essere bloccato in posizione di apertura spingendolo completamente indietro, contro la pressione della molla.



4.1.3 Impostazioni preprogrammate

- Il caffè può essere preparato in base ai tempi preprogrammati. Per informazioni in proposito, vedere § 7.1.1 e 7.3.8).

4.1.4 Calcolatore di caffè

Premendo simultaneamente il tasto di arresto (K.) e uno dei tasti di preselezione (G.–J.) è possibile leggere quanti grammi di caffè è necessario usare per il numero selezionato di litri (o altra unità programmata) di caffè. Il programma calcola la quantità di macinato necessaria anche se si imposta un numero di litri diverso.

4.1.5 Avvio dell'impianto dell'acqua calda

- Accendere l'interruttore di accensione/spengimento (P.).
 - Si accende la spia luminosa. Sullo schermo vengono visualizzate le impostazioni standard, vedere fig. 9 .
- Premere il tasto di attivazione (L.) per l'impianto dell'acqua calda.
- Spillare l'acqua non appena viene raggiunta la temperatura impostata.



CONSIGLIO

- L'impianto dell'acqua calda può essere arrestato premendo di nuovo il tasto di attivazione (L.). Dallo schermo scompare l'indicazione della temperatura e la caldaia non viene più riempita né riscaldata.
- **Solo se è stata impostata la temperatura massima dell'acqua** (vedere § 7.3.6) ogni 10 minuti l'acqua calda contenuta nella caldaia viene riscaldata con circa 2°C per migliorare la qualità dell'acqua calda (in particolare per la preparazione di tè). In questo modo si evita – durante l'uso quotidiano – il raggiungimento del punto di ebollizione con conseguente fuoriuscita di vapore dal coperchio dell'acqua calda (C.).
- Quanto riportato sopra non ha validità se la temperatura dell'acqua è stata impostata manualmente al di sotto di quella massima (vedere § 7.3.6).



ATTENZIONE!

- △ Per non riportare ustioni, non toccare il coperchio durante l'approccio automatico al punto di ebollizione.

4.1.6 Spillatura dell'acqua calda

- Collocare una tazza o termos sotto il rubinetto dell'acqua calda (R.) e tirare la maniglia in avanti.

CONSIGLIO

- Il rubinetto può essere bloccato in posizione di apertura spingendolo completamente indietro, contro la pressione della molla.



5. MANUTENZIONE

Questo capitolo descrive le seguenti attività di manutenzione:

- attività di manutenzione eseguibile da chi usa la macchina quotidianamente (vedere § 5.1).
- attività di manutenzione riservate a utenti con autorità limitata ed estesa (vedere § 5.2)

5.1 Attività di manutenzione eseguibili da chi usa la macchina quotidianamente

5.1.1 Pulizia generale

- Pulire l'esterno della macchina con un panno umido (se necessario usare un detergente non aggressivo). I rubinetti e il raccogli-gocce richiedono particolare cautela.



ATTENZIONE

Δ Non bagnate la macchina spruzzandola e non sommergetela in acqua.

5.1.2 Pulizia quotidiana della macchina di preparazione del caffè

- Sciacquare il contenitore del caffè (Y.) con acqua calda pulita.
 - Accertare che il contenitore del caffè (Y.) sia completamente vuoto.
 - Collocare sul contenitore del caffè un'unità filtrante vuota (T.).
 - Premere il tasto per la quantità media (H.). Il contenitore si riempie di acqua calda.
 - Dopo che è stato completato il processo di preparazione del caffè, rimuovere l'unità filtrante.
 - Pulire l'interno del contenitore con una spazzola di lavaggio.
 - Quindi svuotare completamente il contenitore del caffè mediante il rubinetto del caffè (AB.).
- Lavare a fondo il porta-filtro (W.), il disco portagancio con il tubo mixer (X.), il cono filtrante (V.), il coperchio (U.) e il raccogli-gocce (AD.) e sciacquarli.
- Ripetere la procedura precedente per l'altro contenitore di caffè con unità filtrante.

Dopo questa procedura la macchina è di nuovo pronta per l'uso.

CONSIGLIO

- I depositi di caffè più ostinati possono essere eliminati con un detergente aggressivo. A questo scopo si suggerisce di fare uso dell'affidabile detergente CLEANER.
- In base alla frequenza d'uso, può essere necessario pulire la macchina quotidianamente con CLEANER. Solo con l'esperienza si può determinare la frequenza di pulizia corretta.



PRECAUZIONE!

- Prima di usare detersivi, leggere le istruzioni riportate sulla confezione.
- Quando si usano sostanze detersivi, indossare guanti di protezione e una visiera.



5.1.3 Pulizia settimanale della macchina di preparazione del caffè

Completare la procedura di pulizia (vedere § 5.1.2) con CLEANER:

- Spruzzare CLEANER nel porta-filtro (W.). Utilizzare circa 5 g di CLEANER per ogni litro di acqua.
- Dopo la pulizia con il detergente, sciacquare il contenitore con acqua calda premendo il tasto per la quantità media (H.).
- Completata la preparazione del caffè, svuotare completamente il contenitore del caffè tramite l'apposito rubinetto (AB.).

Dopo questa procedura la macchina è di nuovo pronta per l'uso.

5.1.3.1 Pulizia del vetro spia

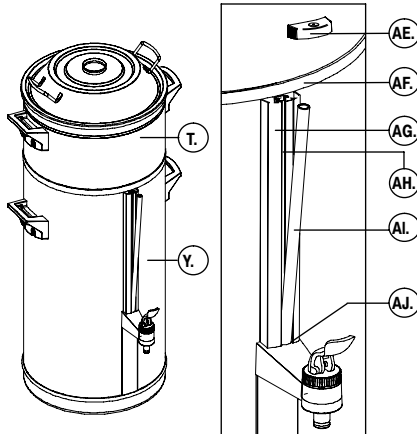

Fig. 10 Pulizia del vetro spia

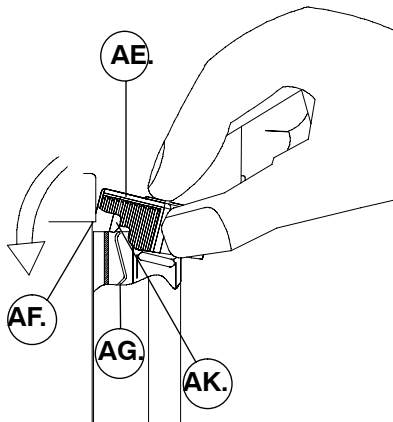

Fig. 11 Collocamento e rimozione del coperchio del vetro spia

- AE. coperchio
- AF. bordo del contenitore
- AG. supporto del vetro spia
- AH. tacca
- Al. vetro spia
- Aj. O-ring
- AK. la linguetta
- AL. la molla

ATTENZIONE!

△ Se il contenitore del caffè (Y.) non è completamente vuoto, durante la rimozione del vetro spia (Al.) caffè o acqua calda possono cadere sulle mani.

- Pulire il vetro spia (vedere fig. 10).
 - Accertare che il contenitore del caffè (Y.) sia completamente vuoto.
 - Rimuovere l'unità filtrante (T.) dal contenitore del caffè (Y.).
 - Rimuovere il coperchio (AE.) del supporto del vetro spia (AG.) tirando quest'ultimo in avanti e in alto tra il pollice e l'indice. Mantenere il vetro spia con l'altra mano.
 - Mettere l'indice in cima al vetro spia (Al.) e spostare il vetro leggermente in avanti.
 - Il vetro spia (Al.) si blocca con un O-ring (Aj.) alla base del relativo supporto (AG.). Quindi afferrare il vetro spia tra il pollice e l'indice e tirarlo delicatamente verso l'alto ruotandolo contemporaneamente avanti e indietro.
 - Con la spazzola fornita appositamente per il vetro spia, pulire quest'ultimo e la tacca (AH.) nel relativo supporto (AG.).
 - Inumidire leggermente il lato inferiore del vetro spia. Spingere delicatamente il vetro spia indietro nella tacca (AH.) e l'O-ring (Aj.) del supporto del vetro spia.
 - Ricollocare il coperchio (AE.) sul supporto del vetro spia (AG.). A questo scopo mantenere il coperchio tra il pollice e l'indice e collocarlo in posizione leggermente inclinata contro la parete del contenitore. Premere con l'indice il coperchio sul supporto del vetro spia in modo che il coperchio cada sotto il bordo del contenitore (AF.). Verificare che la linguetta (AK.) del coperchio cada dietro la molla (AL.) del supporto del vetro spia.
 - Ricollocare l'unità filtrante (T.) sul contenitore del caffè (Y.).



CONSIGLIO

- Verificare che la linguetta (AK.) del coperchio cada dietro la molla (AL.) del supporto del vetro spia.
- Il sistema d'acqua calda non richiede manutenzione giornaliera (C.).



PRECAUZIONE!

- Le altre attività di manutenzione (vedere capitolo 5.2) sono destinate agli utenti con autorità estesa.



5.2 Attività di manutenzione per utenti con autorità limitata ed estesa

5.2.1 Disincrostazione della macchina di preparazione del caffè

- *Gli utenti con autorità limitata* possono, dopo avere immesso il codice PIN, iniziare il programma di disincrostazione.
- Anche gli *utenti con autorità estesa* possono iniziare il programma di disincrostazione dopo avere immesso il codice PIN di responsabile.



ATTENZIONE

△ Quando si usano sostanze disincrostanti, indossare guanti di protezione e una visiera.

Scadenza semestrale

(o più frequente se così segnalano gli indicatori di disincrostazione).

- Disincrostare la macchina di preparazione del caffè con RENEGITE. Per informazioni sulla procedura di disincrostazione, vedere § 7.2.3.

5.2.2 Disincrostazione dell'impianto dell'acqua calda

- *Gli utenti con autorità limitata* possono, dopo avere immesso il codice PIN, iniziare il programma di disincrostazione.
- Anche gli *utenti con autorità estesa* possono iniziare il programma di disincrostazione dopo avere immesso il codice PIN di responsabile.

ATTENZIONE

△ Quando si usano sostanze disincrostanti, indossare guanti di protezione e una visiera.

Scadenza semestrale

(o più frequente se così segnalano gli indicatori di disincrostazione).

- Disincrostare la macchina di preparazione dell'acqua calda con RENEGITE. Per informazioni sulla procedura di disincrostazione, vedere § 7.2.4



6. USO DEI TASTI DI PROGRAMMAZIONE



PRECAUZIONE!

- I tasti di programmazione vanno usati dagli utenti autorizzati e addestrati.



CONSIGLIO

- Le impostazioni sono tutte leggibili sullo schermo.

- Premendo il tasto con la freccia su (N.)↑ è possibile scorrere le opzioni del menu di programmazione in senso orario.
- Premendo il tasto con la freccia giù (M.)↓ è possibile scorrere le opzioni del menu di programmazione in senso antiorario.

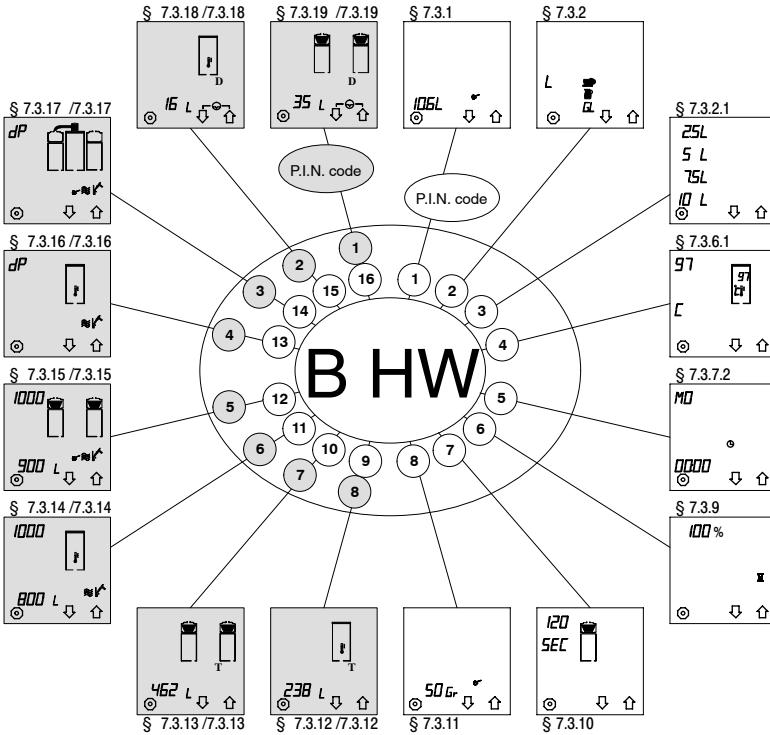

- Opzioni del menu di programmazione limitata, protette da un codice PIN di livello utente
- Opzioni del menu di programmazione estesa, protette da un codice PIN di responsabile

Fig. 12 Opzioni del menu di programmazione

7. PROGRAMMAZIONE

Questo capitolo descrive le varie opzioni di programmazione e la lettura del dispositivo del contatore. La programmazione è suddivisibile in quattro parti, ovvero:

- **Il menu dell'utente, § 7.1;**
 qui qualsiasi utente può richiamare le impostazioni standard preprogrammate e modificarle, se necessario, per una volta. Dopo che il caffè è stato preparato, l'impostazione ritorna sul valore standard.
- **Il menu di programmazione limitata, vedere § 7.2;**
 qui viene descritto il modo in cui gli utenti con autorità limitata possono rilevare i valori dei contatori totale e giornaliero con l'aiuto di un codice PIN e impostare e avviare il programma di disincrostazione.
- **il menu di programmazione estesa § 7.3;**
 qui viene descritto il modo in cui gli utenti addestrati e con autorità estesa (responsabili) possono modificare tutte le impostazioni con uno speciale codice PIN.
- Codice PIN: vedere la pagina pieghevole alla parte posteriore del questo istruzioni.

7.1 Il menu dell'utente



CONSIGLIO

- Le impostazioni del menu utente non richiedono l'immissione di alcun codice PIN.
- Sullo schermo lampeggia il valore da modificare.
- Quando sullo schermo viene visualizzato un simbolo di immissione o, è possibile confermare l'impostazione premendo il tasto di conferma (L.).
- Il tasto di arresto rosso (K.) consente di interrompere e arrestare l'impostazione in qualsiasi momento. L'impostazione ritorna sul valore standard.
- Verificare che siano stati collocati in posizione un cono filtrante (V.) (se disponibile) e un filtro per caffè con la quantità di caffè desiderata nell'unità filtrante (T.) e che lo spruzzatore (D.) sia collocato al di sopra, nella posizione corretta.
- Se il contenitore e lo spruzzatore non sono nella posizione corretta viene emesso un segnale acustico.

7.1.1 Tempi predefiniti per la preparazione del caffè (timer)

Nel menu di programmazione estesa § 7.3.8 è possibile programmare 14 orari predefiniti per tutti i giorni della settimana. Una volta che gli orari sono stati impostati, vengono visualizzati nel menu dell'utente. Gli orari impostati sono numerati da 1 a 14.

Dopo che un orario è stato confermato, la macchina inizia a preparare il caffè all'ora impostata. Se prima di confermare si preme il tasto di attivazione dell'impianto HW (L.), contemporaneamente alla macchina di preparazione del caffè viene attivato anche l'impianto dell'acqua calda.

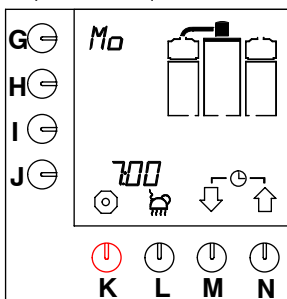

Fig. 13 Esempio di giorno e ora correnti

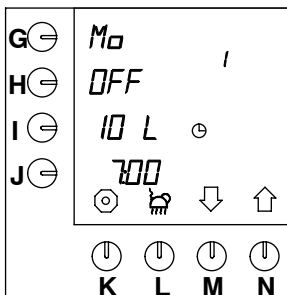

Fig. 14 Impostazioni standard preprogrammate

La selezione va effettuata come segue:

- Premere simultaneamente i tasti (M.)↓ e (N.)↑ e tenerli premuti.
 - Sullo schermo vengono visualizzati rapidamente il giorno e l'ora (fig. 13).
 - Quindi sullo schermo viene visualizzato il **primo** orario preprogrammato **per il giorno seguente** (fig. 14).



CONSIGLIO

- Quando nel menu di programmazione estesa (§ 7.3.8) non sono programmati orari, sullo schermo sono visibili il giorno e l'ora correnti.
- Premere il tasto (M.)↓ e (N.)↑ per selezionare, se necessario, un'altra impostazione preprogrammata.
- OFF è lo standard per annullare le impostazioni. Se i valori impostati sono corretti, premere il tasto (H.), OFF diventa ON.
 - Sullo schermo viene visualizzato il simbolo di immissione ↵.
- Ora premere il tasto di conferma (L.)
 - Sullo schermo inizia a lampeggiare l'orologio e la macchina preparerà il caffè all'orario impostato. Sullo schermo viene visualizzata la modalità di attesa (fig. 15).



CONSIGLIO

- Se le impostazioni non sono corrette, possono essere modificate solo una volta (vedere § 7.1.2)
- In modalità di attesa è possibile vedere l'ora e il giorno correnti. Premere simultaneamente i tasti (M.)↓ e (N.)↑ e tenerli premuti per circa due secondi.
- Sullo schermo vengono visualizzati rapidamente il giorno e l'ora attuali (13).

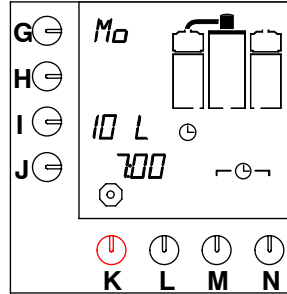

Fig. 15 Timer della modalità di attesa

CONSIGLIO

- L'impostazione selezionata per l'ora è protetta da annullamento tra un orario e l'altro. Può essere tuttavia annullata, come segue:
 - Premere il tasto di arresto (K.) e tenerlo premuto per circa cinque secondi.
 - La protezione ora è annullata.



È possibile preparare il caffè nel modo usuale.

7.1.2 Impostazione di orari occasionali per la preparazione del caffè

Questi orari preprogrammati possono essere modificati per una sola volta, come segue:

- Premere simultaneamente i tasti di selezione (M.)↓ e (N.)↑ e tenerli premuti per circa due secondi.
 - Sullo schermo vengono visualizzati rapidamente il giorno e l'ora correnti (vedere fig. 13).
 - Quindi sullo schermo viene visualizzato il successivo orario impostato (vedere fig. 14)
- Premere il tasto di programmazione (G.)
 - Sullo schermo la posizione da modificare lampeggia accanto al tasto di programmazione.
- Premere il tasto di selezione (M.)↓ e (N.)↑ per selezionare un altro giorno; se necessario fare riferimento alla tabella delle abbreviazioni (§ 7.3.7.2, tabella 10).
- Confermare con il tasto di conferma (L.).
 - Ora è stato impostato il giorno desiderato.
- Premere il tasto di programmazione (I.) per cambiare il numero di litri.
- Premere il tasto di selezione (M.)↓ e (N.)↑ per selezionare, se necessario, un'altra quantità.
- Confermare con il tasto di conferma (L.).
 - Così è stata impostata la quantità desiderata.
- Ora premere il tasto di programmazione (J.) per impostare l'orario.
 - Lampeggiano le prime due posizioni del codice di programmazione.

- Selezionare l'ora desiderata con il tasto di selezione (M.)↓ e (N.)↑.
- Ora premere di nuovo il tasto di programmazione (J.) per impostare i minuti.
 - Lampeggiano le ultime due posizioni accanto al codice di programmazione.
- Selezionare i minuti con il tasto di selezione (M.)↓ e (N.)↑.
- Premere il tasto di conferma (L.).
 - Ora è stato impostato l'orario desiderato.
- Se le impostazioni sono corrette, premere il tasto di programmazione (H.).
 - OFF diventa ON.
- Ora premere il tasto di conferma (L.)
 - Sullo schermo inizia a lampeggiare l'orologio e la macchina preparerà il caffè all'orario impostato.
 - Quanto il ciclo di preparazione del caffè è completo, le impostazioni ritornano sui valori standard.

CONSIGLIO

- Se il contenitore e lo spruzzatore non sono nella posizione corretta, viene emesso un segnale acustico e sullo schermo lampeggia un'indicazione.
- È stato protetto anche questo orario selezionato, per cui nessuno può annullare l'impostazione tra gli orari (vedere il suggerimento precedente § 7.1.1).
- La modifica permanente delle impostazioni standard è descritta nel paragrafo 7.3.8, la modalità di programmazione estesa.



7.2 Il menu di programmazione limitata

Di seguito viene descritto il modo in cui gli *utenti con autorità limitata* possono, dopo avere immesso il codice PIN di livello utente, rilevare i valori dei contatori totale e giornaliero, azzerarli e impostare e avviare il programma di disincrostazione.



CONSIGLIO

- Per il menu di programmazione limitata è necessario un codice PIN di livello utente, che si trova nella pagina ripiegata dopo le seguenti istruzioni.
- Immettere il codice PIN di livello utente. Il programma viene avviato nelle opzioni del menu utente in § 7.2.1, **contatore dei giorni del sistema di preparazione caffè** ; vedere anche la fig. 12 .
- Se viene immesso un codice PIN errato, attendere che sullo schermo venga visualizzato di nuovo il pannello iniziale. Reimmettere il codice PIN.
- Premere il tasto di selezione (N.) ↑ per passare alla successiva impostazione in senso orario (§ 7.2.8), vedere anche fig. 12 .
- Premere il tasto di selezione (M.) ↓ per passare alla successiva impostazione in senso antiorario (§ 7.2.2). Premendo più volte un tasto di selezione, è possibile scorrere tutte le opzioni (vedere fig. 12).
- Le impostazioni sono descritte seguendo l'ordine **antiorario** (vedere fig. 12).
- Il tasto di arresto rosso (K.) consente di interrompere e arrestare la programmazione in qualsiasi momento. Il programma ritorna quindi al menu utente (vedere § 7.1).
- Se non si effettuano operazioni sul menu di programmazione per 20 secondi, il programma ritorna al menu utente, vedere § 7.1. Le impostazioni non confermate non vengono salvate.
- Quando nel menu viene visualizzato il simbolo , l'impostazione può essere azzerata premendo contemporaneamente entrambi i tasti di selezione (M.) ↓ e (N.) ↑.
- I contatori per totale e giorno indicano solo le quantità in **litri**. Anche se la quantità presso § 7.3.1 è stata impostata su tazze, bricchi o galloni statunitensi.

7.2.1 Contatore dei giorni della macchina di preparazione del caffè

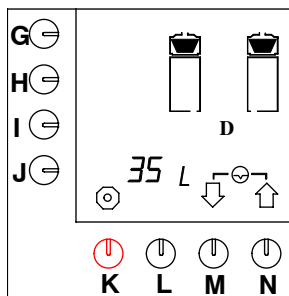

Fig. 16 Contatore dei giorni della macchina di preparazione del caffè

Dopo l'immissione del codice PIN di livello utente, sullo schermo viene visualizzata la figura 16 .
Sullo schermo viene visualizzato il numero totale di litri prodotti il giorno odierno.

- Premere simultaneamente i tasti di selezione (M.)↓ e (N.)↑ per azzerare il contatore dei giorni.
- Premere il tasto di selezione (M.)↓ per passare all'impostazione successiva oppure il tasto di arresto (K.) per uscire dal menu di programmazione.

7.2.2 Contatore dei giorni dell'impianto dell'acqua calda

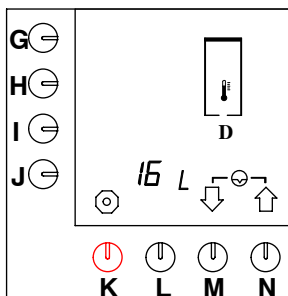

Fig. 17 Contatore dei giorni dell'impianto dell'acqua calda

- Dopo avere immesso il codice PIN di livello utente, premere il tasto di selezione (M.)↓.
 - Sullo schermo viene visualizzata la figura 17 .
 - Sullo schermo viene visualizzato il numero totale di litri prodotti il giorno odierno.
- Premere simultaneamente i tasti di selezione (M.)↓ e (N.)↑ per azzerare il contatore dei giorni.

7.2.3 Avvio del programma di disincrostazione della macchina di preparazione del caffè



CONSIGLIO

- Verificare che lo spruzzatore sia nella posizione corretta, sopra il contenitore vuoto con l'unità filtrante vuota.
- Sciogliere 100 g di disincrostante in 0,75 litri di acqua calda (circa 80 °C. Agitare la soluzione disincrostante per dissolvere bene l'agente).
- Quando durante il programma di disincrostazione viene emesso un segnale acustico, significa che deve essere eseguita un'operazione. Completare l'operazione premendo il tasto di conferma (L.).
- Quando sullo schermo inizia a lampeggiare i blocchi di livello, è necessario scaricare il contenitore del caffè.

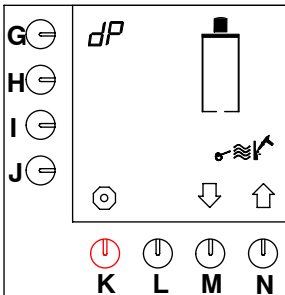



Fig. 18 Avvio del programma di disincrostazione della macchina di preparazione del caffè

- Dopo avere immesso il codice PIN di livello utente, premere 2 volte il tasto di selezione (M.)↓.
 - Sullo schermo viene visualizzato il programma di disincrostazione (fig. 18).
- Premere il tasto di programmazione (G.).
 - Inizia a lampeggiare il simbolo **dP** e sullo schermo viene visualizzato il simbolo di immissione „J“.
- Per iniziare il programma di disincrostazione, premere il tasto di conferma (L.).
 - Sullo schermo lampeggia il simbolo di un martello.
 - La caldaia viene riscaldata a vuoto e l'acqua passa nel contenitore del caffè.
 - Viene emesso un segnale acustico e sullo schermo lampeggiano i blocchi di livello per indicare che è necessario svuotare il contenitore.

CONSIGLIO

- **Arresto del programma:**
Entro 5 secondi, (quando il simbolo di arresto  sopra il tasto (K.) ancora lampeggia:
 - premere il tasto (K.).
- Dopo 5 secondi, (quando il tasto del simbolo di arresto sopra il tasto (K.) non lampeggia più:
 - premere il tasto di programmazione (G.) fino a che sullo schermo viene visualizzato quanto illustrato nella fig. 18 .
- Quando la soluzione disincrostante e' stata versata nella caldaia, non e'piu possibile interrompere il programma di disincrostazione, neanche premendo il tasto Stopp (K)!
- Svuotare il contenitore del caffè tramite il rubinetto (AB.).
- Premere il tasto di conferma (L.) per confermare che il contenitore è vuoto.
 - Sullo schermo viene visualizzato lampeggia il simbolo del martello.
 - La caldaia viene riscaldata a vuoto e l'acqua passa nel contenitore del caffè.
 - Viene emesso un segnale acustico e sullo schermo lampeggiano i blocchi di livello per indicare che è necessario svuotare il contenitore.
- Svuotare il contenitore del caffè tramite il rubinetto (AB.).
- Premere il tasto di conferma (L.) per confermare che il contenitore è vuoto.
 - Viene emesso un segnale acustico, lampeggia il simbolo del martello e sullo schermo viene visualizzato un imbuto (vedere fig. 19).

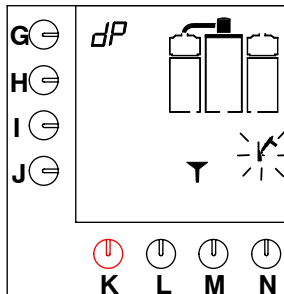

Fig. 19 La macchina di preparazione del caffè richiede la soluzione disincrostante

- Rimuovere il tappo dal foro di riempimento per la soluzione disincrostante (B.).
- Il foro di riempimento della macchina di preparazione del caffè si trova dietro lo spruzzatore (D.).

- Collocare l'imbuto speciale nel foro di riempimento e versare con cautela nel foro la soluzione disincrostante.
- Dopo avere versato la soluzione disincrostante, premere il tasto di conferma (L.).
 - La caldaia viene riscaldata a vuoto per consentire il flusso della soluzione disincrostante attraverso l'elemento.
 - Sullo schermo viene visualizzato il blocco del primo livello e lampeggia il simbolo del martello (vedere fig. 20)
 - Il contenitore di caffè si riempie di acqua.
 - Quando viene emesso un segnale acustico e sullo schermo lampeggiano i blocchi di livello, è necessario svuotare il contenitore del caffè.
- Svuotare il contenitore del caffè tramite il rubinetto.
- Premere il tasto di conferma (L.) per confermare che il contenitore è vuoto.
 - Sullo schermo viene visualizzata una clessidra per indicare il tempo di attesa di 5 minuti necessario perché il RENEGITE agisca.
 - Sullo schermo viene visualizzato anche il blocco del secondo livello e lampeggia il simbolo del martello.
- Trascorso il tempo di attesa, il contenitore del caffè viene riempito.
 - Quando viene emesso un segnale acustico e sullo schermo lampeggiano i blocchi di livello, è necessario svuotare i contenitori.
- Quindi premere il tasto di conferma (L.) per confermare che il contenitore è vuoto.
 - Sullo schermo viene visualizzato il blocco del terzo livello e lampeggia il simbolo del martello.
 - Il contenitore di caffè si riempie di nuovo.
 - Quando viene emesso un segnale acustico e sullo schermo lampeggiano i blocchi di livello, è necessario svuotare di nuovo il contenitore.
- Quindi premere il tasto di conferma (L.) per confermare che il contenitore è vuoto.
 - Sullo schermo viene visualizzato il blocco del quarto livello.
 - Il contenitore di caffè si riempie per l'ultima volta.
 - Quando viene emesso un segnale acustico e sullo schermo lampeggiano i blocchi, è necessario svuotare per l'ultima volta il contenitore.

- Quindi premere il tasto di conferma (L.) per confermare che il contenitore è vuoto.
 - Sullo schermo viene visualizzato il contatore che viene azzerato automaticamente.
 - Il programma ritorna quindi al menu utente (vedere § 7.1).

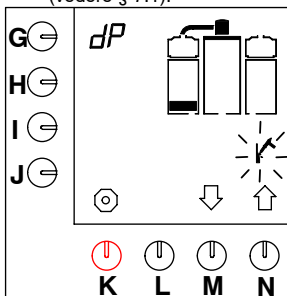

Fig. 20 Primo livello del programma di disinquinamento

7.2.4 Avvio del programma di disincrostazione dell'impianto di acqua calda



CONSIGLIO

- Sciogliere 100 g di disincrostante in 1 litro di acqua calda (circa 80 °C). Agitare la soluzione disincrostante per dissolvere bene l'agente.
- Quando durante il programma di disincrostazione viene emesso un segnale acustico, significa che deve essere eseguita un'operazione. Completare l'operazione premendo il tasto di conferma (L.).
- Quando sullo schermo lampeggiano i blocchi di livello, la caldaia dell'acqua va svuotata tramite il rubinetto (R.).



ATTENZIONE

△ Durante la procedura di disincrostazione, è necessario sollevare di tanto in tanto il tubo di troppopieno (S.). Indossare guanti di protezione contro il vapore bollente della caldaia. Anche il tubo di troppopieno (S.) si surriscalda e per questo motivo è dotato di un flessibile corto. Sollevare il tubo mediante il flessibile.

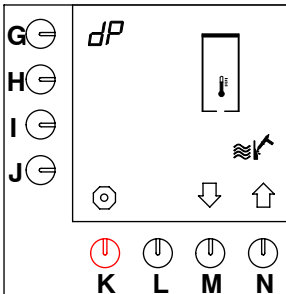



Fig. 21 Avvio del programma di disincrostazione dell'impianto di acqua calda

- Dopo avere immesso il codice PIN di livello utente, premere tre volte il tasto di selezione (M.) ↓
 - Sullo schermo viene visualizzato il programma di disincrostazione (fig. 21).
- Premere il tasto di programmazione (G.).
 - Inizia a lampeggiare il simbolo **dP** e sullo schermo viene visualizzato il simbolo di immissione J.
- Per iniziare il programma di disincrostazione, premere il tasto di conferma (L.).
 - Sullo schermo lampeggia il simbolo del martello, e sono visualizzati il simbolo di arresto e i blocchi di livello.
 - Viene anche emesso un segnale acustico.

CONSIGLIO

- **Arresto del programma:**
Entro 5 secondi, quando il simbolo di arresto  sopra il tasto (K.) ancora lampeggia:
 - premere il tasto di programmazione (K.).
- Dopo 5 secondi, quando il tasto del simbolo di arresto sopra il tasto (K.) non lampeggia più:
 - tenere premuto il tasto di programmazione (G.) fino a che sullo schermo viene visualizzato quanto illustrato nella fig. 21.
- Quando la soluzione disincrostante è stata versata nella caldaia, non è più possibile interrompere il programma di disincrostazione, neanche premendo il tasto Stopp (K)!

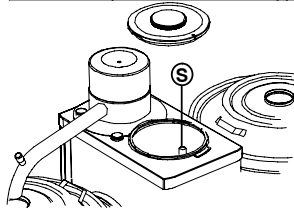

Fig. 22 Tubo di troppopieno dell'impianto dell'acqua calda

- Ora è necessario svuotare la caldaia tramite il rubinetto dell'acqua calda (R.).
- Scaricare l'acqua residua attraverso il tubo di troppopieno (S.). A questo scopo, tirare il tubo di troppopieno (S.) che si trova nella caldaia dell'acqua calda mediante il flessibile corto (vedere fig. 22).

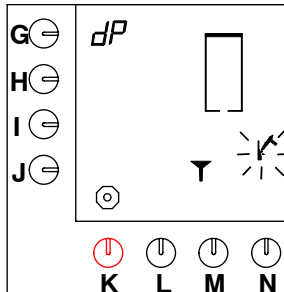

Fig. 23 L'impianto di acqua calda richiede la disincrostazione

- Premere il tasto di conferma (L.) per confermare che la caldaia è vuota.
 - Viene emesso un segnale acustico, lampeggia il simbolo del martello e sullo schermo viene visualizzato un imbuto (vedere fig. 23).

- Rimuovere il tappo dal foro di riempimento per la soluzione disincrostante (E.)
 - Il foro di riempimento (E.) della caldaia dell'acqua calda si trova davanti allo spruzzatore (D.).
- Collocare nel foro di riempimento l'imbuto fornito e versare con cautela nel foro la soluzione disincrostante.
- Dopo avere versato la soluzione disincrostante, premere il tasto di conferma (L.).
 - Sullo schermo viene visualizzato il blocco del primo livello e lampeggia il simbolo del martello (vedere fig. 24).
 - La caldaia si riempie di acqua e viene riscaldata. Questa operazione richiede del tempo.

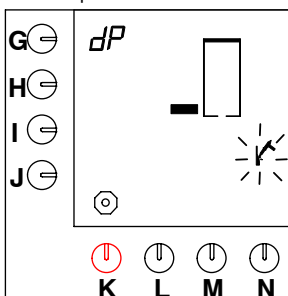

Fig. 24 Primo livello del programma di disincrostazione dell'impianto di acqua calda



CONSIGLIO

- L'utente può versare personalmente acqua calda nella caldaia sino al limite del calcare. In questo modo si accelera il processo di disincrostazione.

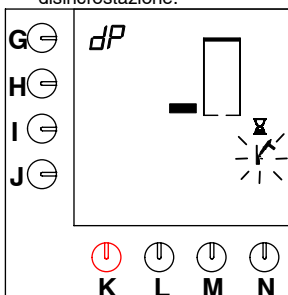

Fig. 25 Lasciare al disincrostante il tempo di agire

- Quando l'acqua è calda, sullo schermo vengono visualizzati una clessidra e il simbolo di un martello lampeggiante (vedere fig. 25). Segue una pausa di 5 minuti durante i quali il RENEGITE agisce.

- Quando viene emesso il segnale acustico e sullo schermo lampeggiano i blocchi di livello, la caldaia va svuotata tramite il rubinetto dell'acqua calda.
- Bloccare il rubinetto in posizione (spingere la maniglia quanto più indietro possibile) e svuotare la caldaia.
- Scaricare l'acqua residua sollevando il tubo di troppopieno (S.). A questo scopo sollevare il tubo di troppopieno (vedere fig. 22).
- Chiudere il rubinetto dell'acqua calda (R.).
- Premere il tasto di conferma (L.) per confermare che la caldaia è vuota.
 - Sullo schermo viene visualizzato il blocco del secondo livello.
 - La caldaia dell'acqua calda si riempie e sullo schermo lampeggia il simbolo del martello.
- Quando viene emesso il segnale acustico e sullo schermo lampeggiano i blocchi di livello, la caldaia va svuotata di nuovo tramite il rubinetto dell'acqua calda.
- Bloccare il rubinetto in posizione e svuotare la caldaia.
- Scaricare l'acqua residua attraverso il tubo di troppopieno. A questo scopo sollevare il tubo di troppopieno (S.), vedere fig. 22 .
- Premere il tasto di conferma (L.) per confermare che la caldaia è vuota.
 - Sullo schermo viene visualizzato il blocco del terzo livello.
 - La caldaia dell'acqua calda si riempie e sullo schermo lampeggia il simbolo del martello.
- Quando viene emesso il segnale acustico e sullo schermo lampeggiano i blocchi di livello, la caldaia va svuotata di nuovo tramite il rubinetto dell'acqua calda.
- Bloccare il rubinetto in posizione e svuotare la caldaia.
- Scaricare l'acqua residua attraverso il tubo di troppopieno. A questo scopo sollevare il tubo di troppopieno (S.), vedere fig. 22 .
- Chiudere il rubinetto dell'acqua calda.
- Premere il tasto di conferma (L.) per confermare che la caldaia è vuota.
 - Sullo schermo viene visualizzato il blocco del quarto livello.
 - La caldaia dell'acqua calda si riempie per l'ultima volta e sullo schermo lampeggia il simbolo del martello.
- Bloccare il rubinetto in posizione e svuotare la caldaia.
- Scaricare l'acqua residua attraverso il tubo di troppopieno. A questo scopo sollevare il tubo di troppopieno (S.), vedere fig. 22 .
- Chiudere il rubinetto dell'acqua calda.

- Premere il tasto di conferma (L.) per confermare che la caldaia è vuota.
 - Sullo schermo viene visualizzato il valore del contatore che viene azzerato automaticamente.
 - Il programma ritorna quindi al menu utente (vedere § 7.1).

7.2.5 Contatore disincrostazioni sulla macchina di preparazione del caffè

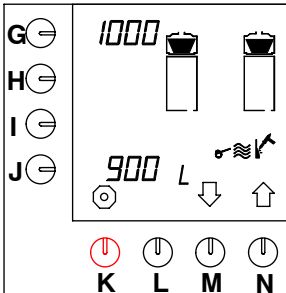

Fig. 26 Contatore disincrostazioni sulla macchina di preparazione del caffè

- Dopo avere immesso il codice PIN di livello utente, premere 4 volte il tasto di selezione (M.)↓.
 - Sullo schermo viene visualizzato il contatore delle disincrostazioni (vedere fig. 26).
 - Accanto al tasto di programmazione, sullo schermo viene visualizzato (G.) dopo la quantità (in litri) di disincrostazione di caffè necessaria.
 - Accanto al tasto di programmazione (J.) viene visualizzata la quantità (in litri) già prodotta.
- Premere 21 sul tasto di selezione (N.)↑ per andare al programma di disincrostazione oppure premere il tasto di selezione (M.)↓ per andare all'impostazione successiva o ancora premere il tasto di arresto (K.) per uscire dal menu di programmazione.

7.2.6 Contatore disincrostazioni dell'impianto dell'acqua calda

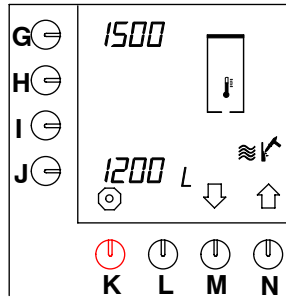

Fig. 27 Contatore disincrostazioni dell'impianto dell'acqua calda

- Dopo avere immesso il codice PIN di livello utente, premere tre volte il tasto di selezione (N.)↑.
 - Sullo schermo viene visualizzato il contatore delle disincrostazioni (vedere fig. 27).
 - Accanto al tasto di programmazione, sullo schermo viene visualizzato (G.) dopo la quantità (in litri) di soluzione di disincrostante necessaria.
 - Accanto al tasto di programmazione (J.) viene visualizzata la quantità (in litri) già prodotta.
- Premere due volte il tasto di selezione (N.)↑ per andare al programma di disincrostazione oppure premere il tasto di selezione (M.)↓ per andare all'impostazione successiva o ancora premere il tasto di arresto (K.) per uscire dal menu di programmazione.

7.2.7 Contatore totale della macchina di preparazione del caffè

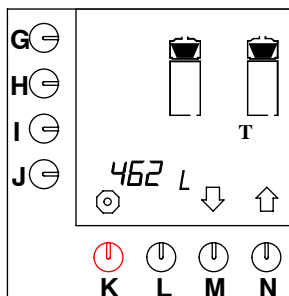

Fig. 28 Contatore totale della macchina di preparazione del caffè

- Dopo avere immesso il codice PIN di livello utente, premere 2 volte il tasto di selezione (N.)↑.
 - Sullo schermo viene visualizzato il contatore totale (vedere fig. 28), è possibile leggere il totale assoluto di litri di caffè preparati con la macchina.
 - Il valore più alto visualizzabile è 9999 litri. Quando tale valore viene superato, il numero totale dei litri scorre sullo schermo.
- Premere il tasto di selezione (M.)↓ per passare all'impostazione successiva oppure il tasto di arresto (K.) per uscire dal menu di programmazione.

7.2.8 Contatore totale dell'impianto dell'acqua calda

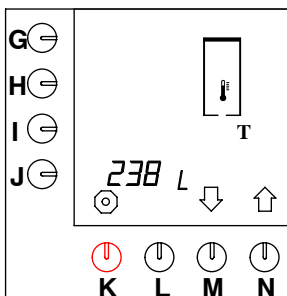

Fig. 29 Contatore totale dell'impianto dell'acqua calda

- Dopo avere immesso il codice PIN di livello utente, premere il tasto di selezione (N.)↑.
 - Sullo schermo viene visualizzato il contatore totale (vedere fig. 29), è possibile leggere il totale assoluto di litri di acqua calda prodotti dalla macchina.
 - Il valore più alto visualizzabile è 9999 litri. Quando tale valore viene superato, il numero totale dei litri scorre sullo schermo.
- Premere il tasto di selezione (M.)↓ per passare all'impostazione successiva oppure il tasto di arresto (K.) per uscire dal menu di programmazione.

7.3 Il menu di programmazione estesa

Segue una descrizione del modo in cui, dopo avere immesso il codice PIN, *gli utenti con autorità estesa (responsabile)* possono visualizzare e regolare tutte le impostazioni. Leggere prima questa sezione per conoscere le impostazioni che è possibile effettuare.



CONSIGLIO

- Il menu di programmazione estesa richiede l'inserimento di un codice PIN di responsabile.
- Per accedere al menu di programmazione, immettere il codice PIN di responsabile. Il programma viene avviato nelle opzioni del menu utente in § 7.3.1, **contatore dei giorni della macchina di preparazione del caffè**; vedere anche la fig. 12 .
- Se viene immesso un codice PIN errato, attendere che sullo schermo venga visualizzato di nuovo il pannello iniziale. Immettere il codice PIN di livello utente.
- Premere il tasto di selezione (N.) \uparrow per passare alla successiva impostazione in senso orario (§ 7.3.2), vedere anche fig. 12 .
- Premere il tasto di selezione (M.) \downarrow per passare alla successiva impostazione in senso antiorario (§ 7.3.18). Premendo più volte un tasto di selezione, è possibile scorrere tutte le opzioni (vedere fig. 12).
- Le impostazioni sono descritte seguendo l'ordine orario (vedere fig. 12).
- Sullo schermo lampeggia il valore da modificare.
- Quando sullo schermo viene visualizzato un simbolo di immissione „-“, è possibile confermare l'impostazione premendo il tasto di conferma (L.).
- Il tasto di arresto rosso (K.) consente di interrompere e arrestare l'impostazione in qualsiasi momento. Se si preme di nuovo il tasto di arresto rosso (K.) si esce dalla programmazione e il programma ritorna al menu utente. La modifica *non* viene salvata.
- Quando *dopo avere confermato* la modifica di un'impostazione non sono necessarie ulteriori modifiche, il menu può essere chiuso premendo il tasto di arresto (K.) . Le modifiche vengono salvate e il programma ritorna al menu utente (vedere § 7.1).
- Se non si effettuano operazioni sul menu di programmazione per 20 secondi, il programma ritorna al menu utente, vedere (§7.1). Le impostazioni non confermate non vengono salvate.

- Quando nel menu viene visualizzato il simbolo \ominus , l'impostazione può essere azzerata premendo contemporaneamente entrambi i tasti di selezione (M.) \downarrow e (N.) \uparrow .

7.3.1 Impostazione della quantità totale di acqua

Il totale di acqua da erogare è regolabile in quanto una certa quantità di acqua viene sempre trattenuta nel filtro del caffè. Questa quantità può variare in base ai diversi tipi di caffè e macinazione. Regolazioni di Fabbrica prevede il 6% di acqua in più. La tabella 4 mostra le opzioni disponibili:

Modello	Regolazioni di Fabbrica	Gamma di regolazioni
B5HW	5,3 litri	4,8–5,8 litri
B10HW	10,6 litri	9,6–11,6 litri
B20HW	21,2 litri	19,2–23,2 litri

Tabella 4 Impostazione della quantità totale di acqua

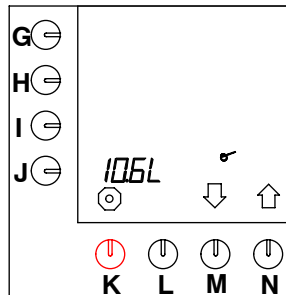

Fig. 30 Quantità totale di acqua

- Dopo l'immissione del codice PIN di responsabile, sullo schermo viene visualizzato quanto illustrato nella figura 30 .
- Premere il tasto di programmazione (J.).
 - Accanto al tasto di programmazione, inizia a lampeggiare la **L** con il relativo valore.
- Premere il tasto di selezione (M.) \downarrow o (N.) \uparrow per selezionare la quantità di acqua supplementare (vedere la tabella 4) .
 - Sullo schermo viene visualizzato il simbolo di immissione „-“.
- Premere il tasto di conferma (L.) per confermare l'impostazione.

- Premere il tasto di selezione (N.) \uparrow per passare all'impostazione successiva (§ 7.3.2) oppure premere il tasto di arresto (K.) per uscire dal menu di programmazione.

7.3.2 Unità selezionate: litri, tazze, bricchi o galloni USA

L'unità di misura standard della macchina è il litro (l). Questa unità può essere modificata (la visualizzazione di questa unità viene impostata come standard con i tasti di preferenza, vedere fig. 33).

- È possibile scegliere una delle seguenti unità: Litro = L, gallone = G (= 3,7853 l), bricco, tazza; vedere fig. 31).
- L'unità selezionata viene usata anche per le impostazioni successive, ad eccezione dei contatori totali.

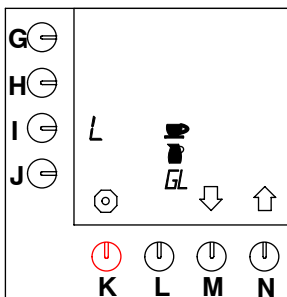

Fig. 31 Unità da selezionare

- Premere il tasto di programmazione (I.).
 - Sullo schermo inizia a lampeggiare la "L" di litri.
 - Questa è l'impostazione standard (vedere fig. 32).
- Selezione di un'unità diversa:
 - premere il tasto di selezione (M.) \downarrow o (N.) \uparrow sino a che sullo schermo lampeggia il simbolo dell'unità desiderata: litri, tazze, bricchi o galloni USA.
 - Sullo schermo viene visualizzato il simbolo di immissione \downarrow .
- Premere il tasto di conferma (L.) per confermare l'impostazione.
 - Il simbolo dell'unità desiderata smette di lampeggiare e gli altri simboli scompaiono.

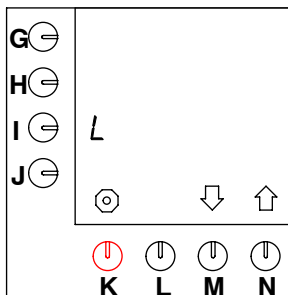

Fig. 32 I litri (L) sono l'unità standard

- Unità selezionata:
 - litri**, andare a § 7.3.2.1
 - tazze**, andare a § 7.3.3.1
 - bricchi**, andare a § 7.3.4.1
 - galloni USA**, andare a § 7.3.5.1 .

7.3.2.1 Modifica dei tasti di selezione preprogrammati G-J (Litri)

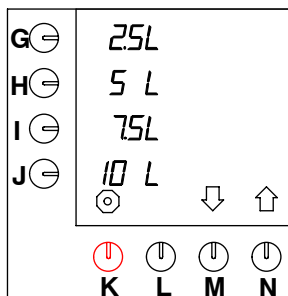

Fig. 33 Tasti standard di preselezione

- Premere il tasto di selezione (N.) \uparrow fino a che sullo schermo viene visualizzato quanto illustrato nella fig. 33 .
 - Ora è possibile regolare la preselezione dei tasti standard (G.-J.).
- Premere il tasto di preselezione da modificare (G., H., I. o J.).
- Premere il tasto di selezione (M.) \downarrow o (N.) \uparrow per selezionare la quantità desiderata (vedere la tabella 5).
 - Sullo schermo viene visualizzato il simbolo di immissione \downarrow .
 - Ripetere i due punti precedenti per modificare, se necessario, gli altri tasti di preselezione.
- Premere il tasto di conferma (L.) per confermare l'impostazione.

- Premere il tasto di selezione (N.) \uparrow per passare all'impostazione successiva (§ 7.3.6.1 oppure premere il tasto di arresto (K.) per uscire dal menu di programmazione.

Modello	Regolazioni di Fabbrica	Gamma di regolazioni
B5HW	1-3-4-5 litri	1-5 litri
B10HW	2,5-5-7,5-10 litri	2-10 litri
B20HW	5-10-15-20 litri	4-20 litri

Tabella 5 Regolazioni standard

7.3.3 Contenuto di una tazza

Poiché le tazze sono di volume diverso, è possibile definire il contenuto di una tazza.

- La gamma di impostazione varia tra 50 e 200 ml e può essere regolata per incrementi di 5 ml.
- L'impostazione standard per una tazza è di 125 ml.

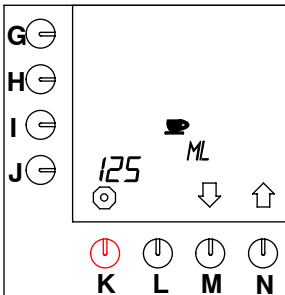

Fig. 34 Contenuto di una tazza

- Premere il tasto di selezione (N.) \uparrow fino a che sullo schermo viene visualizzato quanto illustrato nella fig. 34).
- Premere il tasto di programmazione (J.).
 - Lampeggia la posizione accanto al tasto di programmazione.
- Premere il tasto di selezione (M.) \downarrow o (N.) \uparrow per selezionare la quantità desiderata.
 - Sullo schermo viene visualizzato il simbolo di immissione \downarrow .
- Premere il tasto di conferma (L.) per confermare l'impostazione.

7.3.3.1 Regolazione dei tasti di selezione preprogrammati G-J (tazze)

La macchina calcola autonomamente il numero di tazze dei tasti standard di preselezione, in relazione alle impostazioni preferite dei litri, diviso il contenuto della tazza. I tasti standard di preselezione possono essere regolati come si desidera.

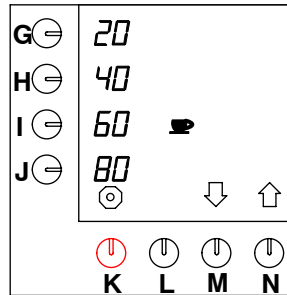

Fig. 35 Regolazione dei tasti di selezione preprogrammati per le tazze

- Premere il tasto di selezione (N.) \uparrow fino a che sullo schermo viene visualizzato quanto illustrato nella fig. 35.
 - Ora è possibile regolare la preselezione dei tasti standard (G.-J.).
- Premere il tasto di preselezione da modificare (G., H., I. o J.).
- Premere il tasto di selezione (M.) \downarrow o (N.) \uparrow per selezionare la quantità desiderata (vedere la tabella 6).
 - Sullo schermo viene visualizzato il simbolo di immissione \downarrow .
 - Ripetere i due punti precedenti per modificare, se necessario, gli altri tasti di preselezione.
- Premere il tasto di conferma (L.) per confermare l'impostazione.
- Premere il tasto di selezione (N.) \uparrow per passare all'impostazione successiva (§ 7.3.6.1 oppure premere il tasto di arresto (K.) per uscire dal menu di programmazione.

Modello	Regolazioni di Fabbrica	Gamma di regolazioni (tazzina)
B5HW	8, 24, 32, 40 tazzine	8-40 tazzine
B10HW	20, 40, 60, 80 tazzine	20-80 tazzine
B20HW	40, 80, 120, 160 tazzine	40-160 tazzine

Tabella 6 Tasti standard di preselezione per tazzine

7.3.4 Contenuto di un bricco

Poiché i bricchi sono di volume diverso, è possibile definire il contenuto di un bricco.

- La gamma di impostazione varia tra 50 e 3.000 ml e può essere regolata per incrementi di 10 ml.
- L'impostazione standard per un bricco è di 250 ml.

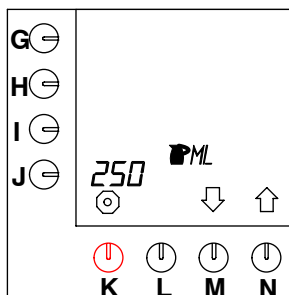

Fig. 36 Contenuto di un bricco

- Premere il tasto di selezione (N.)↑ fino a che sullo schermo viene visualizzato quanto illustrato nella fig. 36 .
- Premere il tasto di programmazione (J.).
 - Lampeggia la posizione accanto al tasto di programmazione.
- Premere il tasto di selezione (M.)↓ o (N.)↑ per selezionare la quantità desiderata. (vedere la tabella)
 - Sullo schermo viene visualizzato il simbolo di immissione ↓.
- Premere il tasto di conferma (L.) per confermare l'impostazione.

7.3.4.1 Regolazione dei tasti di selezione preprogrammati G-J (bricchi)

La macchina calcola autonomamente il numero di bricchi per i tasti standard di preselezione, in relazione alle impostazioni preferite dei litri, diviso il contenuto del bricco. I tasti standard di preselezione possono essere regolati come si desidera.

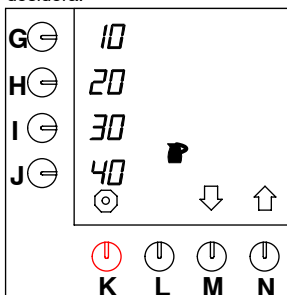

Fig. 37 Regolazione dei tasti di selezione preprogrammati per i bricchi

- Premere il tasto di selezione (N.)↑ fino a che sullo schermo viene visualizzato quanto illustrato nella fig. 37 .
 - Ora è possibile regolare la preselezione dei tasti standard (G.-J.).
- Premere il tasto di preselezione da modificare (G., H., I. o J.).
- Premere il tasto di selezione (M.)↓ o (N.)↑ per selezionare la quantità desiderata (vedere la tabella 7 .
 - Sullo schermo viene visualizzato il simbolo di immissione ↓.
 - Ripetere i due punti precedenti per modificare, se necessario, gli altri tasti di preselezione.
 - Quando per il bricco viene selezionato un contenuto diverso da 250 ml, anche i valori dei tasti di preselezione risultano diverso rispetto ai valori indicati nella tabella 7 .
- Premere il tasto di conferma (L.) per confermare l'impostazione.
- Premere il tasto di selezione (N.)↑ per passare all'impostazione successiva (§ 7.3.6.1) oppure premere il tasto di arresto (K.) per uscire dal menu di programmazione.

Modello	Regolazioni di Fabbrica	Gamma di regolazioni (250ml /brocca)
B5HW	4-12-16-20 brocche	4-20 brocche
B10HW	10-20-30-40 brocche	10-40 brocche
B20HW	20-40-60-80 brocche	20-80 brocche

Tabella 7 Tasti standard di preselezione per bicchi

7.3.5 Gallone USA

Il valore del gallone USA è predefinito e non può essere modificato (vedere fig. 38).
1 gallone USA = 3,7853 litri.

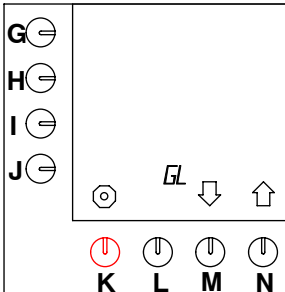

Fig. 39 Regolazione dei tasti di selezione preprogrammati per i bicchi

7.3.5.1 Regolazione dei tasti di selezione preprogrammati G-J (gallone)

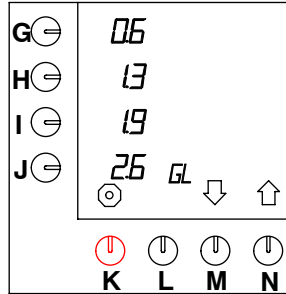

Fig. 40 Regolazione dei tasti di selezione preprogrammati per i galloni

- Premere il tasto di selezione (N.)↑ fino a che sullo schermo viene visualizzato quanto illustrato nella fig. 40 .
 - Ora è possibile regolare la preselezione dei tasti standard (G.-J.).
- Premere il tasto di preselezione da modificare (G., H., I. o J.).
- Premere il tasto di selezione (M.)↓ o (N.)↑ per selezionare la quantità desiderata (vedere la tabella 8 .
 - Sullo schermo viene visualizzato il simbolo di immissione ↓.
 - Ripetere i due punti precedenti per modificare, se necessario, gli altri tasti di preselezione.
- Premere il tasto di conferma (L.) per confermare l'impostazione.
- Premere il tasto di selezione (N.)↑ per passare all'impostazione successiva (§ 7.3.6.1 oppure premere il tasto di arresto (K.) per uscire dal menu di programmazione.

Modello	Regolazioni di Fabbrica	Gamma di regolazioni US-gallone
B5HW	0,30-0,65-0,95-1,30	0,30-1,30
B10HW	0,65-1,30-1,95-2,60	0,65-2,60
B20HW	1,30-2,60-3,95-5,25	1,30-5,25

Tabella 8 Tasti standard di preselezione per galloni

7.3.6 Impostazioni dell'impianto dell'acqua calda

La temperatura dell'acqua calda può essere impostata tra 88°C e 3°C al di sotto del punto di ebollizione. La temperatura standard è espressa in °Celsius, ma può essere impostata anche in °Fahrenheit.

Il programma per la determinazione automatica del punto di ebollizione può essere reimpostato (vedere § 7.3.6.2). Ciò può essere effettuato **solo** quando la temperatura viene impostata sul valore standard più alto, ma l'acqua **non** ha ancora raggiunto 85°C (vedere lo schermo). Altrimenti è necessario scolare dell'acqua calda tramite il rubinetto sul fronte e poi aggiungere dell'acqua fredda dal coperchio in alto (fino a massimo 6,5cm sotto il bordo del contenitore interno).

7.3.6.1 Impostazione di temperatura e gradi Celsius o Fahrenheit

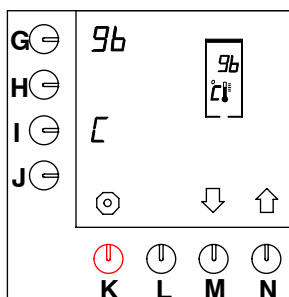

Fig. 41 Impostazione della temperatura

- Dopo avere immesso il codice PIN di livello utente, premere tre volte il tasto di selezione (N.) \uparrow fino a che sullo schermo viene visualizzato quanto illustrato nella fig. 41 .
- Premere il tasto di programmazione (G.).
 - Lampeggia la posizione accanto al tasto di programmazione.
- Premere il tasto di selezione (M.) \downarrow o (N.) \uparrow per selezionare la temperatura desiderata.
 - Sullo schermo, accanto al tasto di programmazione (I.) è visualizzata la "C" di Celsius.
- Se si desidera, premere il tasto di programmazione (I.) per passare la temperatura a Fahrenheit. La "C" diventa una "F".
 - Sullo schermo viene visualizzato il simbolo di immissione J.
- Premere il tasto di conferma (L.) per confermare l'impostazione.

- Premere il tasto di selezione (N.) \uparrow per passare all'impostazione successiva (§ 7.3.7.1) oppure premere il tasto di arresto (K.) per uscire dal menu di programmazione.

7.3.6.2 Reimpostazione del programma di determinazione automatica del punto di ebollizione

- Dopo avere immesso il codice PIN di livello utente, premere tre volte il tasto di selezione (N.) \uparrow fino a che sullo schermo viene visualizzato quanto illustrato nella fig. 41 .
- Premere il tasto di programmazione (H.) per circa 20 secondi.
 - Viene attivato il programma di determinazione automatica del punto di ebollizione.
 - Sullo schermo inizia a lampeggiare uno zero.
 - Il programma impiega circa 15–20 minuti. Questo dipende dalla temperatura dell'acqua di alimentazione.

CONSIGLIO

- Quando l'acqua nel boiler (oder contenitore VHG) si è raffreddata, scaricare l'acqua. Poi riempire il boiler con acqua calda ca. 70° C, 6,5 cm sotto il bordo superiore del boiler. Questo procedimento accoglie il programma di ca. 15 minuti.
- Quando il programma automatico per la ricerca del punto di ebollizione dell'acqua ha concluso la taratura, il menu di programmazione torna sulla schermata iniziale (vedere fig. 8 , § 4.1.1) e la temperatura impostata standard (96°C livello mare) viene visualizzata.



7.3.7 Varie impostazioni, come l'orologio di sistema, la lingua e il preriscaldamento del contenitore



CONSIGLIO

- Le impostazioni descritte nel presente capitolo possono essere configurate in sequenza. Premere il tasto di conferma (L.) solo dopo avere configurato in modo soddisfacente tutte le impostazioni (dopo § 7.3.7.3).

7.3.7.1 Impostazione della lingua

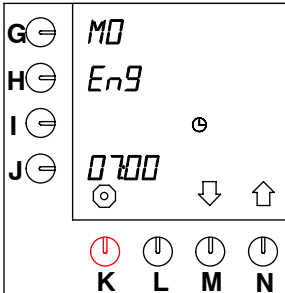

Fig. 42 Impostazione della lingua

- Premere il tasto di selezione (N.)↑ fino a che sullo schermo viene visualizzato quanto illustrato nella fig. 43 (*Giorno e ora correnti*)
- Premere il tasto di programmazione (H.) e tenerlo premuto per circa 10 secondi.
 - Dopo 10 secondi, sullo schermo, accanto tasto di programmazione, lampeggia l'impostazione standard "EnG" (vedere fig. 42).
- Premere il tasto di selezione (M.)↓ o (N.)↑ per selezionare la lingua desiderata (vedere tabella 9)
 - Sullo schermo viene visualizzato il simbolo di immissione ↵.
- Premere il tasto di conferma (L.) per confermare.
 - Sullo schermo, accanto al tasto di programmazione viene visualizzato (G.) il giorno, nella lingua selezionata.

Lingua da selezionare:				
EnG	dEu	FrA	ESP	nEd

Tabella 9 Opzione della lingua

7.3.7.2 Impostazione di giorno e ora correnti

La macchina funziona con un timer. Se in fase iniziale non è stato impostato un orario oppure se sono necessarie delle regolazioni intermedie, fare quanto segue:

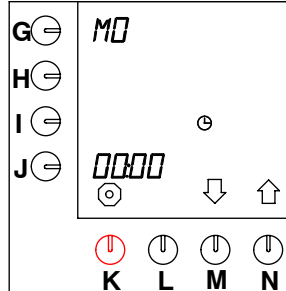

Fig. 43 Giorno e ora correnti

- Premere il tasto di programmazione (G.) per l'impostazione del giorno.
 - Lampeggia la posizione accanto al tasto di programmazione
- Premere il tasto di selezione (M.)↓ o (N.)↑ per selezionare il giorno corrente (vedere la tabella 10).
- Premere il tasto di programmazione (J.) per l'impostazione dell'ora.
 - L'impostazione dell'ora accanto al tasto di programmazione inizia a lampeggiare (vedere fig. 43).
- Premere il tasto di selezione (M.)↓ o (N.)↑ per selezionare l'ora attuale.
- Premere di nuovo il tasto di programmazione (J.).
 - Inizia a lampeggiare la posizione dei minuti, accanto al tasto di programmazione.
- Ora è possibile specificare i minuti dell'orario attuale.
- Premere il tasto di conferma (L.) per confermare.

	Giorni della settimana						
EnG	Mo	tu	WE	th	Fr	SA	Su
dEu	Mo	di	Mi	do	Fr	SA	So
FrA	Lu	MA	ME	JE	VE	SA	di
ESP	Lu	MA	Mi	Ju	Vi	SA	do
nEd	MA	di	Wo	do	Vr	ZA	Zo

Tabella 10 Riproduzione "Giorni della settimana"

- Le lettere sono in formato maiuscolo e minuscolo per distinguerle, date le possibilità limitate delle lettere digitali.

7.3.7.3 Impostazione del preriscaldamento del contenitore



CONSIGLIO

- Prima del processo di preparazione del caffè, è possibile preriscaldare il contenitore del caffè per cinque minuti, come segue:

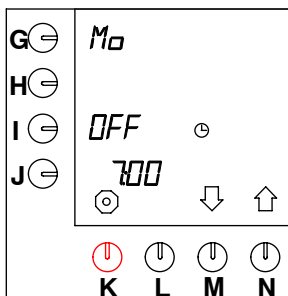

Fig. 44 Preriscaldamento del contenitore

- Premere il tasto di programmazione (I.) e tenerlo premuto per circa 10 secondi.
 - Sullo schermo viene visualizzato **OFF** nella posizione accanto ai tasti di programmazione (I.) e due contenitore (vedere fig. 44).
- Premere il tasto di selezione (M.)↓ o (N.)↑ per attivare il preriscaldamento.
 - Sullo schermo viene visualizzato **On** nella posizione accanto ai tasti di programmazione (I.).
 - Sullo schermo viene visualizzato il simbolo di immissione ↴.
- Premere il tasto di conferma (L.) per confermare.
 - Il contenitore e il valore impostato scompaiono dallo schermo.
- Premere il tasto di arresto (K.) per uscire dal menu di programmazione oppure premere il tasto di conferma (L.) per andare a § 7.3.8.

7.3.8 Tempi predefiniti per la preparazione del caffè (timer)

Sono preprogrammate 14 "impostazioni orarie" per tutti i giorni della settimana. Non appena tali valori vengono attivati mediante la procedura seguente, diventano attivi e visibili solo in modalità utente. Le impostazioni possono essere tutte configurate come si desidera. Le 14 impostazioni sono configurate sui valori standard (vedere fig. 45):

- Impostazioni 1–14 per MO (Inglese)
- **OFF**, ovvero inattivo
- la quantità massima
- ovvero 7.00 ore

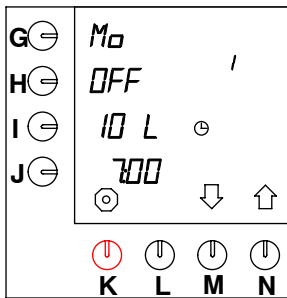

Fig. 45 Impostazioni preprogrammate (inattive)

Le impostazioni dell'ora vengono modificate come segue:

- Premere il tasto di selezione (N.) \uparrow fino a che sullo schermo viene visualizzato quanto illustrato nella fig. 45
- Premere il tasto di conferma (L.) per accedere al programma.
- Premere il tasto di selezione (M.) \downarrow o (N.) \uparrow per selezionare l'impostazione dell'orario desiderata (1–14).
- Premere il tasto di programmazione (G.).
 - Lampeggia la posizione accanto al tasto di programmazione.
- Premere il tasto di selezione (M.) \downarrow o (N.) \uparrow per selezionare il giorno desiderato (vedere la tabella con le abbreviazioni 10 § 7.3.7.2).
- Premere il tasto di programmazione (I.).
- Premere il tasto di selezione (M.) \downarrow o (N.) \uparrow per selezionare la quantità desiderata.
- Ora premere di nuovo il tasto di programmazione (J.) per selezionare le tempo desiderata.
 - Lampeggiano le prime due posizioni accanto al codice di programmazione.

- Premere il tasto di selezione (M.) \downarrow o (N.) \uparrow per selezionare l'ora desiderata.
- Premere il tasto di programmazione (J.) per impostare i minuti sul valore desiderato.
 - Lampeggiano le ultime due posizioni accanto al codice di programmazione.
- Premere il tasto di selezione (M.) \downarrow o (N.) \uparrow per impostare i minuti sul valore desiderato.
 - Se tutte le impostazioni sono configurate correttamente, l'impostazione può essere attivata passandola da OFF a ON.
- Premere il tasto di programmazione (J.).
 - OFF diventa ON.
 - Ora le impostazioni possono essere selezionate nella modalità utente.
 - Sullo schermo viene visualizzato il simbolo di immissione \downarrow .
- Premere il tasto di conferma (L.) per confermare.
 - Ora è stato impostato l'orario desiderato.
 - Questa procedura può essere ripetuta per impostare un totale di 14 orari preprogrammati.
- Premere il tasto di selezione (N.) \uparrow per passare alla successiva impostazione dell'orario (1–14) e ripetere la procedura precedente.
- Premere il tasto di arresto (K.) e quindi il tasto di selezione (N.) \uparrow per passare all'impostazione successiva (§ 7.3.9) oppure premere 2 volte il tasto di arresto (K.) per uscire dal menu di programmazione.

CONSIGLIO

- Attivare l'impostazione mettendola su ON per consentire di effettuare le selezioni in modalità utente. Se l'impostazione è disattivata, ovvero su OFF, non può essere selezionata in modalità utente, vedere § 7.1.1.

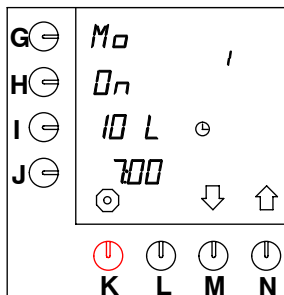

Fig. 46 Impostazione preprogrammata (attiva)

7.3.9 Prolungamento del tempo di erogazione dell'acqua mediante l'impostazione di pause

Il tempo standard necessario per riempire un contenitore di caffè può essere prolungato impostando delle pause. Ad esempio questo è necessario quando si usa caffè macinato molto finemente o acqua molto molle. In questi casi, per evitare che trabocchi quando passa attraverso il filtro del caffè, per l'acqua è necessario un tempo più lungo. La capacità viene ridotta. Ciò viene indicato in %.

- In base ai valori standard, questa impostazione è configurata sul 100%, ovvero senza pause.
- La gamma di impostazione varia tra 50 e 100 % e può essere regolata per incrementi di 5%. Dopo l'impostazione, la macchina calcola autonomamente le pause pianificate. È, tuttavia, possibile impostare il tempo che deve precedere la prima pausa.
- L'impostazione va determinata in base all'esperienza nella preparazione del caffè.
- La quantità minima configurabile per la prima pausa è data dal volume del cestello filtrante + 25%.

Modello	Volume del cestello filtrante	Quantità minima prima carica
B5HW	2 litri	2,5 litri
B10HW	4 litri	5,0 litri
B20HW	8 litri	10,0 litri

Tabella 11 Quantità minima prima carica

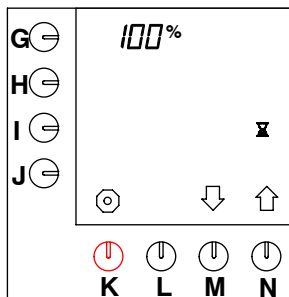

Fig. 47 Tempo di pausa al 100%

- Premere il tasto di selezione (N.) ↑ fino a che sullo schermo viene visualizzato quanto illustrato nella fig. 47.

- Premere il tasto di programmazione (G.).
 - Lampeggia la posizione accanto al tasto di programmazione.
- Premere il tasto di selezione (M.) ↓ o (N.) ↑ per selezionare il percentuale desiderato.
 - Sullo schermo viene visualizzato il simbolo di immissione ↓.
- Premere il tasto di conferma (L.) per confermare l'impostazione.
- Premere il tasto di programmazione (I.).

CONSIGLIO

- Ciò è possibile quando la percentuale è diversa dal 100%.
- Premere il tasto di selezione (M.) ↓ o (N.) ↑ per selezionare la quantità desiderata per la prima carica.
 - Sullo schermo viene visualizzato il simbolo di immissione ↓.
- Premere il tasto di conferma (L.) per confermare l'impostazione.
- Premere il tasto di selezione (N.) ↑ per passare all'impostazione successiva oppure premere il tasto di arresto (K.) per uscire dal menu di programmazione.



7.3.10 Impostazione del tempo di gocciolamento

Dopo che si arresta il flusso di acqua calda attraverso lo spruzzatore, ci vuole del tempo prima che si interrompa anche il gocciolamento del porta-filtro. Il tempo necessario varia in base alle diverse macinature e/o marche di caffè. È quindi possibile modificare il tempo di gocciolamento.

- Il valore standard è configurato su 120 secondi.
- La gamma di impostazione varia da 0 a 600 secondi, in incrementi di 10 secondi.

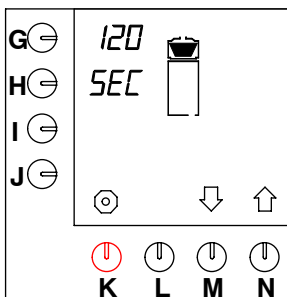

Fig. 48 Tempo di gocciolamento

Il tempo di gocciolamento può essere impostato come segue:

- Premere il tasto di selezione (N.) \uparrow fino a che sullo schermo viene visualizzato quanto illustrato nella fig. 48 .
- Premere il tasto di programmazione (G.).
 - Il valore accanto al tasto di selezione inizia a lampeggiare.
- Premere il tasto di selezione (M.) \downarrow o (N.) \uparrow per selezionare il numero di secondi desiderato.
 - Sullo schermo viene visualizzato il simbolo di immissione \downarrow .
- Premere il tasto di conferma (K.).
 - Ora è stato impostato il numero di secondi desiderato.
- Premere il tasto di selezione (N.) \uparrow per passare all'impostazione successiva oppure premere il tasto di arresto (K.) per uscire dal menu di programmazione.

7.3.11 Impostazione del numero di grammi di caffè per litro (calcolatore di caffè)

In modalità utente, premere simultaneamente il tasto di arresto (K.) e uno dei tasti di preselezione (G.-J.) per leggere quanti grammi di caffè è necessario usare per il numero selezionato di litri di caffè. Per questa procedura è necessario prima impostare la quantità di caffè macinato *per litro* . Il programma calcola autonomamente la quantità di caffè macinato da utilizzare per un numero x di litri.

- L'impostazione standard di tale valore è di 50 grammi di caffè macinato per litro.
- Il calcolo si basa sull'uso di fattori di correzione (vedere tabella 12).

Numero di litri	Numero standard di grammi di caffè macinato
1,0	50
2,0	100
2,5	120
3,0	150
4,0	200
5,0	240
10,0	480
15,0	690
20,0	900

Tabella 12 Numero di grammi per litro

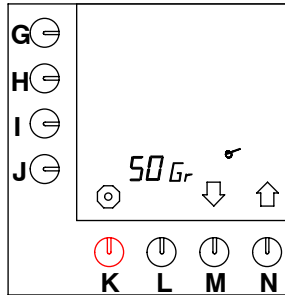

Fig. 49 Impostazione del calcolatore di caffè

Il numero di grammi di caffè macinato per litro può essere regolato come segue:

- Premere il tasto di selezione (N.) \uparrow fino a che sullo schermo viene visualizzato quanto illustrato nella fig. 49 .
- Premere il tasto di programmazione (J.).
 - Il valore accanto al tasto di selezione inizia a lampeggiare.
- Premere il tasto di selezione (M.) \downarrow o (N.) \uparrow per selezionare il numero di grammi desiderato.
 - Sullo schermo viene visualizzato il simbolo di immissione \downarrow .
- Premere il tasto di conferma (L.).
 - Ora è stato impostato il numero di secondi desiderato.
- Premere il tasto di selezione (N.) \uparrow per passare all'impostazione successiva oppure premere il tasto di arresto (K.) per uscire dal menu di programmazione.

7.3.12 Lettura del valore sul contatore totale dell'impianto dell'acqua calda

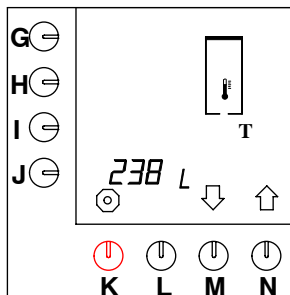

Fig. 50 Contatore totale dell'impianto dell'acqua calda

È possibile conoscere la quantità totale di acqua calda prodotta in assoluto dalla macchina. A questo scopo:

- Premere il tasto di selezione (N.)↑ fino a che sullo schermo viene visualizzato quanto illustrato nella fig. 50 .
 - Ora è possibile leggere la quantità di acqua calda prodotta in assoluto.
 - Il valore più alto visualizzabile è 9999 litri. Quando tale valore viene superato, il numero totale dei litri scorre sullo schermo.
- Premere il tasto di selezione (N.)↑ per passare all'impostazione successiva oppure premere il tasto di arresto (K.) per uscire dal menu di programmazione.

7.3.13 Lettura del valore sul contatore totale della macchina di preparazione del caffè

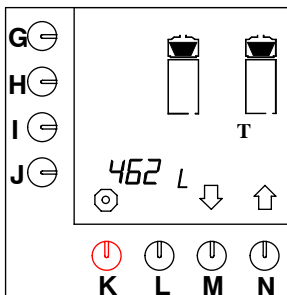

Fig. 51 Contatore totale della macchina di preparazione del caffè

È possibile conoscere la quantità totale di caffè prodotto in assoluto dalla macchina. A questo scopo:

- Premere il tasto di selezione (N.)↑ fino a che sullo schermo viene visualizzato quanto illustrato nella fig. 51 .
 - Ora è possibile leggere la quantità di caffè prodotto in assoluto.
 - Il valore più alto visualizzabile è 9999 litri. Quando tale valore viene superato, il numero totale dei litri scorre sullo schermo.
- Premere il tasto di selezione (N.)↑ per passare all'impostazione successiva oppure premere il tasto di arresto (K.) per uscire dal menu di programmazione.

7.3.14 Impostazione del segnale di disincrostazione dell'impianto di acqua calda



CONSIGLIO

- Il segnale di disincrostazione per l'impianto dell'acqua calda è impostato sempre su 1000 litri; vedere la posizione accanto al tasto di selezione (G.) nella fig. 52 .
- La gamma di impostazione può essere configurata come si desidera tra 100 e 9900 litri, in incrementi di 100 litri.
- La posizione accanto al tasto di selezione (J.) indica il numero di litri già prodotti. In questo modo è possibile sapere se il sistema richiederà più o meno a breve una disincrostazione.

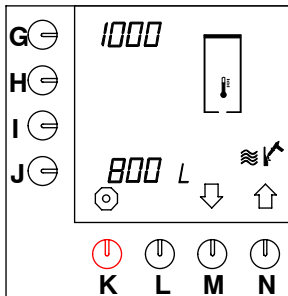

Fig. 52 Segnale di disincrostazione dell'impianto dell'acqua calda

Il segnale di disincrostazione può essere impostato come segue:

- Premere il tasto di selezione (M.)↓ fino a che sullo schermo viene visualizzato quanto illustrato nella fig. 52 .
- Premere il tasto di programmazione (G.).
 - Il valore accanto al tasto di selezione inizia a lampeggiare.
- Premere il tasto di selezione (M.)↓ o (N.)↑ per selezionare il numero desiderato di litri dopo il quale diventa necessaria la disincrostazione.
 - Sullo schermo viene visualizzato il simbolo di immissione ↓.
- Premere il tasto di conferma (L.).
 - Così è stata impostata la quantità desiderata.
- Premere il tasto di selezione (N.)↑ per passare all'impostazione successiva oppure premere il tasto di arresto (K.) per uscire dal menu di programmazione.

7.3.15 Impostazione del segnale di disincrostazione della macchina di preparazione del caffè



CONSIGLIO

- Il segnale di disincrostazione per tutti i tipi di macchine per la preparazione di caffè è impostato sempre su 1000 litri; vedere la posizione accanto al tasto di selezione (G.) nella fig. 53 .
- La gamma di impostazione può essere configurata come si desidera tra 100 e 9900 litri, in incrementi di 100 litri.
- La posizione accanto al tasto di selezione (J.) indica il numero di litri già prodotti. In questo modo è possibile sapere se il sistema richiederà più o meno a breve una disincrostazione.
- Quando viene raggiunto il valore impostato, sullo schermo lampeggiano il termometro e il segnale d'onda, per indicare che è necessaria una disincrostazione.

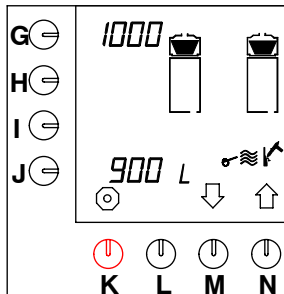

Fig. 53 Segnale di disincrostazione dell'impianto del caffè

Il segnale di disincrostazione può essere impostato come segue:

- Premere il tasto di selezione (M.)↓ fino a che sullo schermo viene visualizzato quanto illustrato nella fig. 53 .
- Premere il tasto di programmazione (G.).
 - Il valore accanto al tasto di selezione inizia a lampeggiare.
- Premere il tasto di selezione (M.)↓ o (N.)↑ per selezionare il numero desiderato di litri dopo il quale diventa necessaria la disincrostazione.
 - Sullo schermo viene visualizzato il simbolo di immissione ↓.
- Premere il tasto di conferma (L.).
 - Così è stata impostata la quantità desiderata.

- Premere il tasto di selezione (N.) \uparrow per passare all'impostazione successiva oppure premere il tasto di arresto (K.) per uscire dal menu di programmazione.

Numero di litri	Durezza dell'acqua		
	°dH	°TH	Descrizione
± 250litri	18 - 30	32 - 55	dura
± 500litri	12 - 18	22 - 32	abbastanza dura
± 1000litri	8 - 12	15 - 22	media
± 1500litri	4 - 8	7 - 15	dolce
± 2000litri	0 - 4	0 - 7	molto dolce
4,0 °dH = 0,714 mmol/litri			
5,6 °dH = 1,000 mmol/litri			
8,0 °dH = 1,429 mmol/litri			
12,0 °dH = 2,143 mmol/litri			
18,0 °dH = 3,214 mmol/litri			
30,0 °dH = 5,357 mmol/litri			
10,0 °TH = 1,000 mmol/litri			

Tabella 13 Durezza dell'acqua

7.3.16 Avvio del programma di disincrostazione del impianto di acqua calda

Vedere la sezione 7.2.4.

7.3.17 Avvio del programma di disincrostazione della macchina di preparazione del caffè

Vedere la sezione 7.2.3.

7.3.18 Reimpostazione del contatore dei giorni del impianto dell'acqua calda

Ora è possibile leggere la quantità totale di acqua calda prodotta ogni giorno. Il contatore dei giorni può essere reimpostato quotidianamente. A questo scopo:

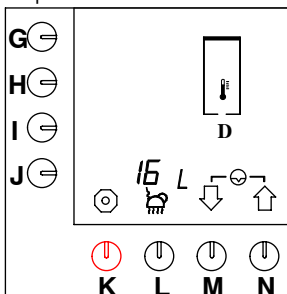

Fig. 54 Reimpostazione del contatore dei giorni dell'impianto HW

- Premere il tasto di selezione (M.) \downarrow fino a che sullo schermo viene visualizzato quanto illustrato nella fig. 54 .
- Premere simultaneamente i tasti di selezione (M.) \downarrow e (N.) \uparrow .
 - Il contatore dei giorni è stato reimpostato.
- Premere il tasto di selezione (N.) \uparrow per passare all'impostazione successiva oppure premere il tasto di arresto (K.) per uscire dal menu di programmazione.

7.3.19 Reimpostazione del contatore dei giorni sulla macchina di preparazione del caffè

CONSIGLIO

- La quantità è espressa solo in litri. E questo anche se la quantità in § 7.3.2 è stata impostata su tazze, bricchi o galloni statunitensi.
- Premere il tasto di selezione (M.) \downarrow leggermente più a lungo (circa due secondi) rispetto alle sezioni di programma precedenti, per visualizzare e/o regolare i valori visualizzati dal contatore, come segue.

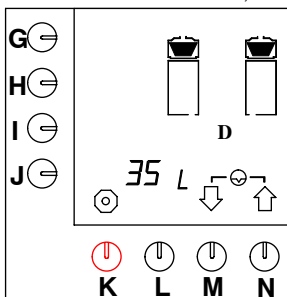

Fig. 55 Reimpostazione del contatore dei giorni della macchina di preparazione del caffè

Ora è possibile leggere la quantità totale di caffè prodotto ogni giorno. Il contatore dei giorni può essere reimpostato quotidianamente. A questo scopo:

- Premere il tasto di selezione (M.) \downarrow fino a che sullo schermo viene visualizzato quanto illustrato nella fig. 55 .
- Premere simultaneamente i tasti di selezione (M.) \downarrow e (N.) \uparrow
 - Il contatore dei giorni è stato reimpostato.
- Premere il tasto di selezione (N.) \uparrow per passare all'impostazione successiva oppure premere il tasto di arresto (K.) per uscire dal menu di programmazione.

8. SOLUZIONE A PROBLEMI DI FUNZIONAMENTO

Nel caso in cui sorgessero problemi di funzionamento consultate prima la tabella di problemi di funzionamento. Se il problema non può essere risolto, rivolgetevi al vostro concessionario Bravilor Bonamat, al vostro servizio di assistenza tecnica od ad uno degli uffici tecnici.

ATTENZIONE

△ Controllare prima se il guasto è di origine meccanica o elettrica. Interventi e riparazioni sull'impianto elettrico possono essere effettuati unicamente da un tecnico dell'assistenza autorizzato e debitamente addestrato.



8.1 Analisi generale di problemi di funzionamento

Sintomo:	Possibile causa:	Modo di procedere:
1. Sullo schermo non appare nulla.	L'interruttore (P.) è spento.	Accendere l'interruttore di accensione/spegnimento (P.).
	C'è un'interruzione della tensione di alimentazione.	Connettere l'alimentazione.
2. Quando si accende la macchina con l'interruttore generale, lampeggiano le cifre 00 relative al valore della temperatura.	Per garantire l'impostazione ottimale, la macchina inizia eseguendo la taratura.	Attendere ca. 25 minuti.
3. La temperatura dell'acqua non è corretta.	La temperatura è stata impostata su un valore troppo alto o troppo basso.	Regolare la temperatura dell'acqua; vedere § 7.3.6.1
4. L'orario non è impostato correttamente.		Impostare ora e giorno corretti; vedere § 7.3.7.2.
5. La macchina non funziona in base al timer.	Su tutte le macchine B(HW) il timer è in dotazione standard. Il timer deve essere tuttavia attivato.	Attivare il timer; vedere § 7.3.8.

8.2 Macchina di preparazione del caffè

Sintomo:	Possibile causa:	Modo di procedere:
1. Dopo che viene premuto il "tasto della quantità", la macchina emette un suono acustico ogni secondo.	L'uscita dello spruzzatore non è posizionata correttamente rispetto all'unità filtrante (icona di controllo).	Correggere la posizione dell'uscita dello spruzzatore sopra l'unità filtrante.
	Il contenitore non è nella posizione corretta (icona di controllo).	Correggere la posizione del contenitore.
		Chiamate il servizio tecnico.

Sintomo:	Possibile causa:	Modo di procedere:
2. Il contenuto trabocca dall'unità filtrante.	Il filtro di carta è piegato.	Controllare il filtro di carta.
	A causa di una combinazione di acqua molle (<7° DH), caffè macinato troppo finemente e uso di un filtro di carta piatto, l'acqua non riesce ad attraversare il caffè/filtro di carta abbastanza rapidamente.	Usare il cestello / cono filtrante oppure un caffè con miscela più doppia.
		Regolare la capacità di preparazione del caffè, vedere § 7.3.9.
3. Il caffè è troppo freddo.	La spina del contenitore è staccata dalla colonna.	Attaccare la spina del contenitore alla presa della colonna (Q.).
	L'interruttore del contenitore è spento.	Accendere l'interruttore del contenitore (AA.).
	Il fusibile interno si è bruciato per un sovraccarico.	Chiamate il servizio tecnico.
4. Il caffè è troppo forte / non è abbastanza forte.	Dosaggio del caffè non corretto.	Regolare il dosaggio usando il calcolatore di caffè, vedere § 4.1.4.
	Errore nella regolazione della quantità di acqua.	Impostare la quantità di acqua corretta, vedere § 7.3.1.
	Non c'è il tubo mixer.	Inserire nel contenitore il tubo mixer.
5. Troppo / poco caffè nel contenitore.	Errore nella regolazione della quantità di acqua.	Impostare la quantità corretta; vedere § 7.3.1.
6. Resti di macinato nel contenitore del caffè.	Filtro di carta strappato o piegato.	Controllare il filtro di carta.
7. Dopo che il contenitore è stato riempito, rimane acceso il simbolo dell'unità filtrante.	Tempo di gocciolamento troppo lungo.	Regolare di nuovo il tempo di gocciolamento, vedere § 7.3.10.
8. La macchina dà il segnale di pronto (tre segnali acustici) quando il contenitore non è ancora pieno.	Tempo di gocciolamento troppo corto.	Regolare di nuovo il tempo di gocciolamento, vedere § 7.3.10.
9. La macchina emette vapore mentre fa il caffè e la preparazione del caffè è troppo lunga.	Accumuli di calcio.	Disincrostare la macchina, vedere § 7.2.3, oppure diminuire il valore dell'indicatore di disincrostazione § 7.3.15.











8.3 Impianto dell'acqua calda

Sintomo:	Possibile causa:	Modo di procedere:
1. Acqua troppo fredda / calda.	Il valore della temperatura dell'acqua è troppo basso / alto.	Regolare di nuovo la temperatura dell'acqua; vedere § 7.3.6.1. Nota: la temperatura massima dell'acqua è 3° sotto il punto di ebollizione. Nella gamma di temperatura massima, l'acqua inizia a bollire ogni 10 minuti. Ciò non avviene più se il valore viene abbassato.
2. L'acqua bolle continuamente.	A causa delle condizioni meteorologiche estreme, le possibili variazioni nella pressione dell'aria possono rendere più rapida l'ebollizione dell'acqua.	Chiamate il servizio tecnico.
3. L'impianto dell'acqua non si riscalda.	Sensore di temperatura difettoso.	Chiamate il servizio tecnico.
	Attivazione del dispositivo di protezione dalla bollitura a secco.	Chiamate il servizio tecnico.
4. L'impianto dell'acqua si riscalda molto lentamente.	Un elemento è difettoso.	Chiamate il servizio tecnico.

8.4 Messaggi visualizzati e loro significato

Durante le procedure d'uso normale (ad esempio in caso di guasti o errori), oppure durante la procedura di impostazione, sullo schermo possono essere visualizzati dei messaggi.

La tabella seguente offre una panoramica di tali messaggi e delle possibili cause, nonché delle misure che l'utente o il sistema devono prendere per ripristinare il funzionamento normale.

		Possibile causa:	Modo di procedere:
E1	“ERR +  +  + segnale acustico”	È stato attivato il dispositivo di protezione da troppopieno della macchina di preparazione del caffè.	Spegnere e accendere di nuovo l'interruttore di accensione/spengimento (P.).
			Rivolgersi a un tecnico dell'assistenza qualificato.
E1	“ERR +  +  + segnale acustico”	È stato attivato il dispositivo di protezione da troppopieno dell'impianto dell'acqua calda.	Spegnere e accendere di nuovo l'interruttore di accensione/spengimento (P.).
			Rivolgersi a un tecnico dell'assistenza qualificato.
E2	“ERR +  +  + segnale acustico”	Il sensore di temperatura si è allentato od è difettoso.	Disattivare il tasto di attivazione HW (L.).
			Rivolgersi a un tecnico dell'assistenza qualificato.
E3	“ERR +  +  + segnale acustico”	L'erogazione di acqua è attiva, ma non viene prodotta acqua.	Aprire il rubinetto. Se il problema persiste, rivolgersi a un meccanico autorizzato dell'assistenza.
			Rivolgersi a un meccanico dell'assistenza qualificato.
E3	“ERR +  +  + segnale acustico continuo”	È stato attivato il dispositivo di protezione da troppopieno della macchina di preparazione del caffè.	Mettere l'interruttore di accensione/spengimento in posizione di spegnimento (P.).
			Rivolgersi a un meccanico dell'assistenza qualificato.

9. CONSUMABILI ED ACCESSORI

L'elenco seguente riporta gli accessori e gli articoli disponibili per la macchina.

- Gli articoli desiderati possono essere ordinati presso il concessionario, fornendo sempre le seguenti indicazioni:
 - codice del modello, tipo e numero di sequenza della macchina (vedere targa di identificazione)
 - la descrizione dell'articolo in oggetto
 - Il numero di ordine
 - la quantità

9.1 Consumabili raccomandati

Descrizione	Numero per l'ordinativo	Quantità
Filtro di carta B5HW	7.150.102.301	250 pezzi
Filtro di carta B10HW	7.150.103.301	250 pezzi
Filtro di carta B20HW	7.150.104.301	250 pezzi
Filtro di carta B5HW	7.150.503.301	250 pezzi
Filtro di carta B10HW	7.150.507.301	250 pezzi
Filtro di carta B20HW	7.150.505.301	250 pezzi
Filtro di carta B5HW	7.110.203.101	1 pezzo
Filtro di carta B10HW	7.110.303.101	1 pezzo
Filtro di carta B20HW	7.110.403.101	1 pezzo
Materiali per la pulizia (CLEANER)	7.191.102.201 7.191.101.212	10 x 1 kg 60 x 15 g
Togli incrostazioni (RENEGITE)	7.190.102.101 7.190.103.103	6 x 1 kg 40 x 100 g

9.2 Accessori

Descrizione	Numero per l'ordinativo	Quantità
Flessibile di connessione dell'acqua	6.000.205.050	1 pezzo
Coperchio impianto dell'acqua calda	6.000.211.757	1 pezzo
Coperchio apertura di riempimento disincrostante	6.311.090.001	2 pezzi
Imbuto	7.094.002.101	1 pezzo
Spazzola vetro spia	7.110.605.101	1 pezzo
Spazzola di lavaggio	7.110.606.101	1 pezzo
Raccogli-gocce + griglia (std) B5HW	7.110.229.501	1 pezzo
Raccogli-gocce + griglia (std) B10HW	7.110.326.501	1 pezzo
Raccogli-gocce + griglia (std) B20HW	7.110.412.501	1 pezzo

Codice utente:

Premere una volta il tasto STOP (K), poi premere in sequenza regolare i tasti

↑↑↑↓↑.



Codice segreto:

Premere e tenere premuto il tasto STOP (K), poi premere in sequenza regolare i tasti ↑↑↑↓↑.

700.403.302 IT E



**/// BRAVILOR
BONAMAT**

COFFEE BREWING MACHINES
MACHINES A CAFE
KAFFEEBRUEHMASCHINEN
KOFFIEZETAPPARATEN

© 08-2010