

**BRAVILOR
BONAMAT**

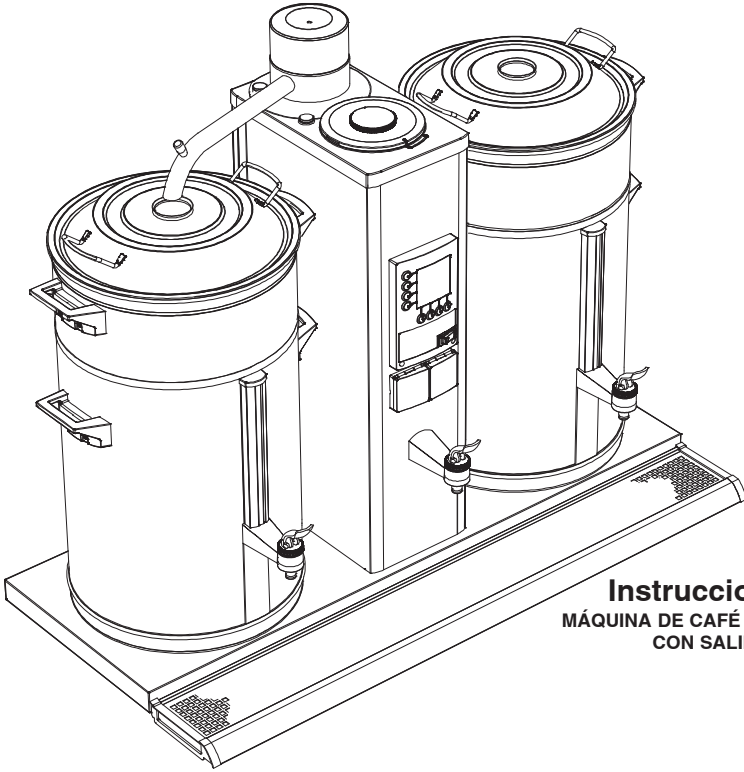

Instrucciones de empleo
MÁQUINA DE CAFÉ CON FILTRO REDONDO
CON SALIDA DE AGUA CALIENTE

ES

Reservados todos los derechos.

No se permite la reproducción total o parcial de este documento ni su publicación ya sea por impresión, fotocopia o microfilmado o por cualquier otro medio sin el permiso previo por escrito del fabricante. Esto es aplicable, asimismo, a los planos y/o diagramas incluidos.

La información contenida en este documento en datos generales relativos a los materiales de construcción, las características y métodos de trabajo conocidos por nosotros en el momento de su publicación y, por tanto, nos reservamos el derecho a introducir cualquier modificación sin aviso previo. Por esta razón, las instrucciones que se facilitan deben ser consideradas como una guía para el montaje, uso y mantenimiento de la máquina indicadas en la portada.

Este documento es aplicable a la versión standard de la máquina. Por tanto, el fabricante no se hace responsable por cualquier daño que se derive de una desviación de la especificaciones de la versión standard de la máquina tal y como ésta se encontraba en el momento de la entrega.

En la confección de este documento se han tomado los máximos cuidados. Sin embargo, el fabricante no se hace responsable de cualquier error que pueda haber en el mismo ni de las consecuencias que se deriven de dicho error.

ANTES DE PROCEDER AL USO DE LA MAQUINA, TOMESE UN TIEMPO PARA LEER CUIDADOSAMENTE ESTE DOCUMENTO.

DURANTE LA LECTURA MANTENGA LA SOLAPA ABIERTA.

GUARDE SIEMPRE ESTE DOCUMENTO EN LAS PROXIMIDADES DE LA MAQUINA.

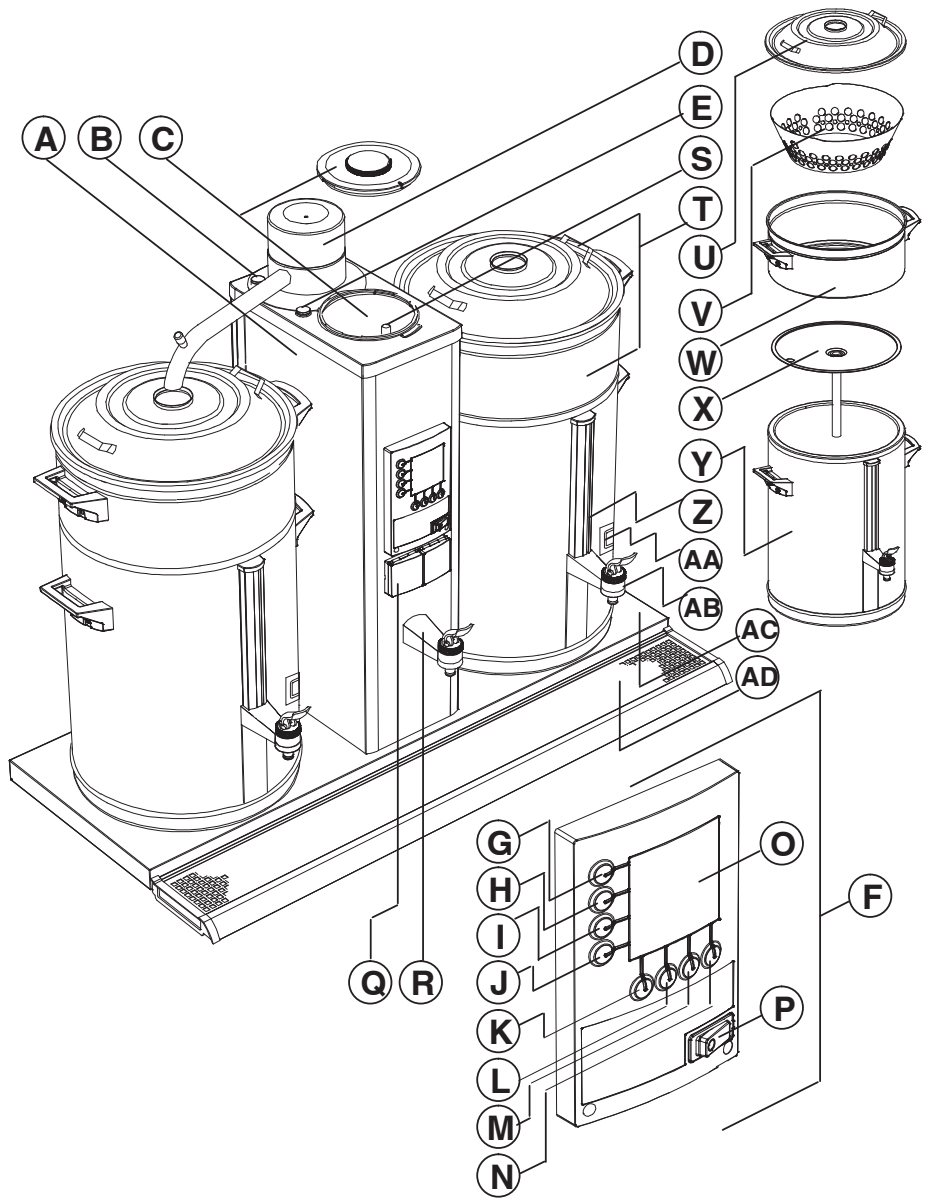

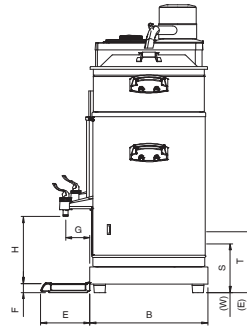
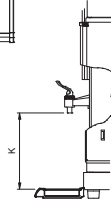
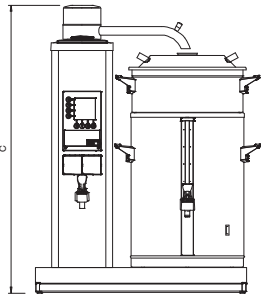
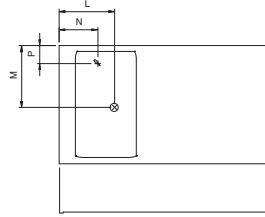
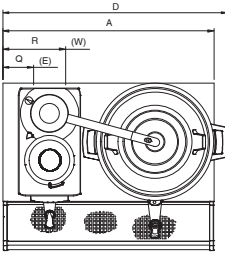
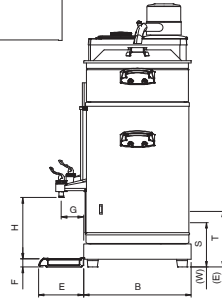
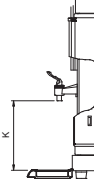
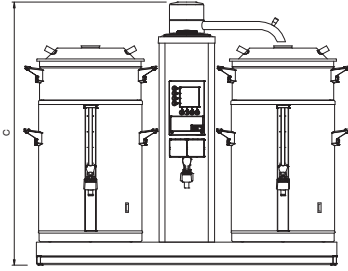
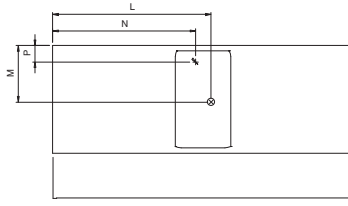
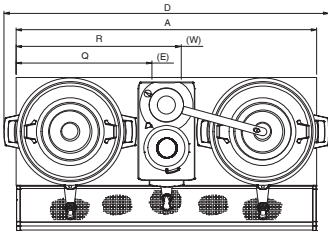

PREFACIO

Empleo de este documento

El objeto de este documento es proporcionar las instrucciones necesarias para el montaje, uso y mantenimiento de la máquina por parte de los usuarios autorizados.

En este documento los usuarios se dividen en tres categorías:

- Usuarios de cualquier tipo: los que, en la práctica, utilizan la máquina.
- Usuarios con ciertas autorizaciones: los que utilizan la máquina en la práctica y los que deben realizar su mantenimiento diario y resolver cualquier problema (menor) que pueda surgir. Para ellos son importantes los capítulos 1., 2., 4., 5., 6., 7.1, 7.2 y 8.
- Los usuarios con formación especializada (jefes) con mayores autorizaciones y que deben familiarizarse con todo el documento.

Todas las secciones y párrafos están numerados. Los números de página están colocados al pie de cada página.

Las operaciones descritas en este manual van ilustradas con la ayuda de la B10HW con los ajustes estándar de fábrica.

Los números de posición utilizados en este documento se refieren a las figuras de la solapa.

Iconos y símbolos

En este documento, se pueden encontrar los símbolos e iconos siguientes:



SUGERENCIA

- Pista, sugerencia o consejo para realizar ciertas tareas de forma más nítida o fácil.



ATENCIÓN

- Procedimientos que pueden dar lugar a daños para la máquina, la zona circundante o al medio ambiente si no se realizan con el debido cuidado.



AVISO

- △ Procedimientos que pueden dar lugar a daños serios para la máquina o a lesiones físicas si no se realizan con cuidado.



AVISO

- △ Riesgo de descarga eléctrica.



AVISO

- △ Riesgo de quemaduras.

Código del documento

Los códigos del documento constan de dos campos:

- Campo 1: número del documento (si es necesario seguida por el número de revisión)
- Campo 2: fecha de revisión

Apoyo técnico y de servicio

Por favor, póngase en contacto con su concesionario para toda información concerniente a los ajustes específicos o las labores de servicio o mantenimiento que caigan fuera del campo de aplicación de este documento. Este estará encantado de poder ayudarles. Al hacerlo, asegúrese de que tiene a mano los detalles siguientes:

- Código de modelo
- Número de tipo
- Número de serie

Estos datos se pueden encontrar en la placa de identificación. Anote los datos de dicha placa en los campos previstos para tal efecto (fig.1).

Condiciones de la garantía

Las condiciones de la garantía aplicables a esta máquina forman parte de las condiciones de entrega.

Identificación de la máquina

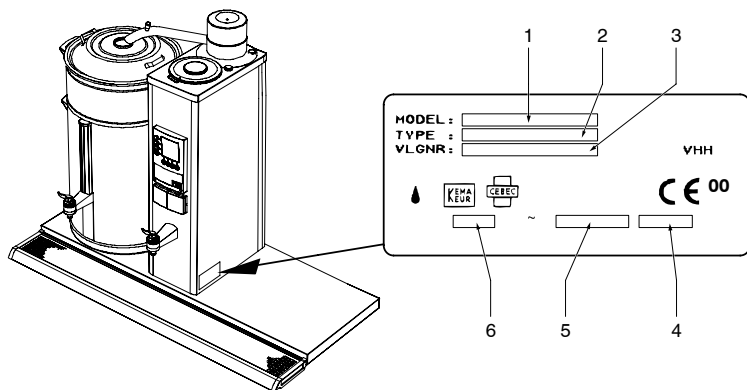

Fig. 1 Placa de identificación

1. Código de modelo
2. Número de tipo
3. Número de serie
4. Capacidad
5. Frecuencia
6. Tensión de alimentación

Indice

Prefacio	I
Empleo de este documento	I
Iconos y símbolos	I
Código del documento	I
Apoyo técnico y de servicio	II
Condiciones de la garantía	II
Identificación de la máquina	II
Instrucciones de seguridad y avisos de peligro	VIII
Generalidades	VIII
Instrucciones de empleo	VIII
Iconos e instrucciones de la máquina (si existen)	VIII
Usuarios	VIII
Empleo correcto	VIII
Especificaciones técnicas	VIII
Modificaciones	VIII
Montaje	IX
Empleo	IX
Mantenimiento y reparación de fallos	IX
Dispositivos de seguridad actuales	X
Las máquinas y el medio ambiente	X
Material de embalaje	X
Desecho de la máquina	X

1. Introducción	1
1.1 Un vistazo rápido a la máquina	1
1.1.1 Descripción general	1
1.1.2 Componentes principales	1
1.1.3 Uso de las teclas	2
1.2 Breve descripción del funcionamiento	2
1.2.1 Sistema de preparación del café	3
1.2.2 Sistema de agua caliente	3
2. Características técnicas	4
2.1 Dimensiones	4
2.2 Sistema eléctrico	4
2.3 Sistema de agua	5
2.4 Condiciones ambientales	5
2.5 Recomendados productos de limpieza y descalcificación	5
2.6 Café y papel filtro recomendados	5
3. Montaje	6
3.1 Desembalado	6
3.2 Montaje	7
3.2.1 Conexión a los sistemas eléctricos y agua	7
3.2.2 Uso inicial	7
3.2.2.1 Activación y purgado del sistema de agua caliente	7
3.2.2.2 Purgado del sistema de preparación de café	8
4. Uso diario	9
4.1 Funcionamiento	9
4.1.1 Preparación de café	9
4.1.2 Dispensación del café	10
4.1.3 Ajustes preajustados	10
4.1.4 Calculadora de café	10
4.1.5 Inicio del sistema de calentamiento de agua	11
4.1.6 Apertura del grifo de agua caliente	11
5. Mantenimiento	12
5.1 Tareas de mantenimiento que pueden ser realizadas por los usuarios diarios	12
5.1.1 Limpieza general	12
5.1.2 Limpieza diaria del sistema de preparación de café	12
5.1.3 Limpieza semanal del sistema de preparación de café	12
5.1.3.1 Limpieza del indicador de nivel	13
5.2 Tareas de mantenimiento para usuarios con algunos o amplias autorizaciones	14
5.2.1 Descalcificación del sistema de preparación de café	14
5.2.2 Descalcificación del sistema de calentamiento de agua	14
6. Carrusel del menú de programación	15

Índice

7. Programación	16
7.1 Menú de usuario	16
7.1.1 Tiempos programados previamente para la preparación de café (temporizador)	16
7.1.2 Ajustes de hora única para la preparación del café.	18
7.2 Menú limitado de programación	19
7.2.1 Contador de diario del sistema de preparación de café	20
7.2.2 Contador diario del sistema de agua caliente	20
7.2.3 Inicio del programa de descalcificación del sistema de preparación de café	21
7.2.4 Inicio del programa de descalcificación del sistema de agua caliente	23
7.2.5 Contador de descalcificación del sistema de preparación de café	25
7.2.6 Contador de descalcificaciones del sistema de agua caliente	25
7.2.7 Contador total del sistema de preparación de café	26
7.2.8 Contador total del sistema de agua caliente	26
7.3 Menú ampliado de programación	27
7.3.1 Determinación de la cantidad total de agua	27
7.3.2 Unidades para realizar la selección: litros, tazas, jarras, o galones norteamericanos	28
7.3.2.1 Cambio de las teclas de selección preprogramadas de G-J (Litros)	28
7.3.3 Capacidad de una taza	29
7.3.3.1 Cambio de las teclas de selección preprogramadas de G-J (tazas)	29
7.3.4 Capacidad de las jarras	30
7.3.4.1 Cambio de las teclas de selección preprogramadas de G-J (jarras)	30
7.3.5 Galones norteamericanos	31
7.3.5.1 Cambio de las teclas de selección preprogramadas de G-J (galones)	31
7.3.6 Ajustes del sistema de agua caliente	32
7.3.6.1 Determinación de temperatura y grados Celsius o Fahrenheit	32
7.3.6.2 Puesta a cero del programa de determinación automática del punto de ebullición:	32
7.3.7 Ajustes diversos, tales como el reloj del sistema, idioma y precalentamiento del contenedor	33
7.3.7.1 Ajuste del lenguaje	33
7.3.7.2 Ajuste de la fecha y hora actual	33
7.3.7.3 Ajuste del precalentamiento del contenedor	34
7.3.8 Temporizador	35
7.3.9 Ralentización del suministro de agua por medio de ajustar pausas	36
7.3.10 Ajuste del período de goteo	36
7.3.11 Ajuste del número de gramos de café por litro (calculadora de café)	37
7.3.12 Contador total del sistema de agua caliente	38
7.3.13 Contador total del sistema de preparación de café	38
7.3.14 Ajuste de la señal de descalcificación del sistema de agua caliente	39
7.3.15 Ajuste de la señal de descalcificación del sistema de preparación de café	39
7.3.16 Inicio del programa de descalcificación del sistema de agua caliente	40
7.3.17 Inicio del programa de descalcificación del sistema de preparación de café	40
7.3.18 Puesta a cero del contador diario del sistema de agua caliente	40
7.3.19 Puesta a cero del contador diario del sistema de preparación de café	40
8. Corrección de los fallos de funcionamiento	41
8.1 Generalidades sobre el análisis de los fallos de funcionamiento	41
8.2 Sistema para colar café	42
8.3 Sistema de agua caliente	43
8.4 Mensajes de la pantalla y su significado	44
9. Elementos consumibles y accesorios	45
9.1 Elementos consumibles recomendados	45
9.2 Accesorios	45

Fig. 1 Placa de identificación	11
Fig. 2 Manguera de conexión de agua	2
Fig. 3 Panel de operaciones del sistema de la preparación del café y de agua caliente	2
Fig. 4 Display con la señal de descalcificación del sistema de preparación de café	3
Fig. 5 Display con señal de descalcificación del sistema de agua caliente	3
Fig. 6 Activación del sistema de agua caliente	8
Fig. 7 Display con las opciones estándar	8
Fig. 8 Pantalla inicial	9
Fig. 9 Periodo de goteo	10
Fig. 10 Limpieza del indicador de nivel	13
Fig. 11 Colocación y retirada de la tapa del indicador de nivel	13
Fig. 12 Carrusel del menú de programación	15
Fig. 13 Ejemplo de hora y fecha actuales	16
Fig. 14 Ajuste preprogramado por estándar	16
Fig. 15 Temporizador en modo de espera	17
Fig. 16 Contador diario del sistema de preparación de café	20
Fig. 17 Contador diario del sistema de agua caliente	20
Fig. 18 Inicio del programa de descalcificación del sistema de preparación de café	21
Fig. 19 El sistema de preparación de café necesita una solución descalcificadora.	21
Fig. 20 Programa de primer nivel para la descalcificación del sistema de preparación de café	22
Fig. 21 Inicio del programa de descalcificación del sistema de agua caliente.	23
Fig. 22 Conducto de desbordamiento del sistema de agua caliente	23
Fig. 23 El sistema de agua caliente necesita descalcificador	23
Fig. 24 Primer nivel del programa de descalcificación del sistema de agua caliente	24
Fig. 25 Espere para que actúe el descalcificador	24
Fig. 26 Contador de descalcificación del sistema de preparación de café	25
Fig. 27 Contador de descalcificación del sistema de agua caliente	25
Fig. 28 Contador total del sistema de preparación de café	26
Fig. 29 Contador total del sistema de agua caliente	26
Fig. 30 Cantidad total de agua.	27
Fig. 31 Unidades a seleccionar	28
Fig. 32 La unidad ajustada por estándar = L (litros)	28
Fig. 33 Teclas de preselección por estándar	28
Fig. 34 Capacidad de una taza	29
Fig. 35 Cambio de las teclas de selección preprogramadas para tazas	29
Fig. 36 Capacidad de las jarras	30
Fig. 37 Cambio de las teclas de selección preprogramadas para jarras	30
Fig. 38 Cambio de las teclas de selección preprogramadas para galones	31
Fig. 39 Cambio de las teclas de selección preprogramadas para galones	31
Fig. 40 Ajuste de la temperatura	32
Fig. 41 Ajuste del lenguaje	33
Fig. 42 Fecha y hora actual	33
Fig. 43 Pre calentamiento del contenedor	34
Fig. 44 Ajustes preprogramados (inactivos)	35
Fig. 45 Ajustes preprogramados (activos)	35
Fig. 46 Tiempo de pausa: 100 %	36
Fig. 47 Periodo de goteo	36
Fig. 48 Ajuste de la calculadora de café	37
Fig. 49 Contador total del sistema de agua caliente	38
Fig. 50 Contador total del sistema de preparación de café	38
Fig. 51 Señal de descalcificación del sistema de calentamiento de agua	39
Fig. 52 Señal de descalcificación del sistema de preparación de café	39
Fig. 53 Puesta a cero del contador diario del sistema de agua caliente.	40
Fig. 54 Puesta a cero del contador diario del sistema de preparación de café	40

Lista de tablas

Tabla 1 Dimensiones	4
Tabla 2 Valores eléctricos	4
Tabla 3 Valores de agua B HW	5
Tabla 4 Determinación de la cantidad total de agua	27
Tabla 5 Ajustes por estandar	29
Tabla 6 Teclas de preselección por estandar para las tazas	29
Tabla 7 Teclas de preselección por estandar para jarras	30
Tabla 8 Teclas de preselección por estandar para galones	31
Tabla 9 Opción de lenguaje	33
Tabla 10 Días de la semana	33
Tabla 11 Mínima cantidad para la primera carga	36
Tabla 12 Número de gramos por litro	37
Tabla 13 Dureza del agua	40

Instrucciones de seguridad y avisos de peligro

Generalidades

El fabricante no se hace responsable de ningún daño o lesión que resulte de la no observancia (estricta) de las instrucciones de seguridad contenidas en este documento o de cualquier negligencia durante el montaje, uso o mantenimiento de la máquina especificada en la portada de este documento o de cualquier accesorio relacionado.

Puede ser necesario tener que disponer de instrucciones de seguridad adicionales, en función de las condiciones de trabajo exigidas por los accesorios utilizados. Póngase en contacto con su concesionario si cree que puede existir algún riesgo potencial en el uso de la máquina.

La responsabilidad total de la observancia de la reglamentación e instrucciones de seguridad locales recae sobre el usuario de la máquina.

Instrucciones de empleo

- Cada una de las personas que vayan a trabajar con la máquina deben conocer el contenido de este documento y seguir, cuidadosamente, las instrucciones en él contenidas. La dirección debe instruir al personal sobre lo básico de este documento y tener en cuenta todas las instrucciones y recomendaciones del mismo.
- No altere nunca el orden en que deben llevarse a cabo las actividades.
- Mantenga este documento siempre en las proximidades de la máquina.

Iconos e instrucciones de la máquina (si existen)

- Los iconos, avisos e instrucciones adjuntas a la máquina forman parte de las provisiones de seguridad. No deben taparse o quitarse sino que, por el contrario, deben estar siempre presentes y permanecer legibles durante toda la vida operativa de la máquina. Cualquier icono, aviso o instrucción que se haga ilegible, debe repararse o sustituirse de inmediato.

Usuarios

- La máquina solo puede ser utilizada por el personal autorizado y formados. Las personas con un status temporal, y que vayan a emprender un proceso de formación, solo pueden utilizar la máquina bajo la supervisión y responsabilidad de los usuarios autorizados.

Empleo correcto¹

La máquina está diseñada exclusivamente para el suministro de café y agua caliente. Cualquier otro uso no está conforme con su propósito. El fabricante no se hace responsable de cualquier daño o lesión resultante de lo anteriormente mencionado. La máquina cumple con las normas y líneas maestras actuales. Haga uso de la máquina solo si está en perfectas condiciones técnicas y únicamente para el fin adecuado tal y como se ha descrito anteriormente.

Especificaciones técnicas

Las especificaciones facilitadas en este documento no pueden modificarse.

Modificaciones

No se permite ninguna modificación de (ninguna pieza) de la máquina.

1. El "empleo correcto", tal y como se establece en EN 292-1, es el empleo mediante el cual el producto técnico resulta adecuado, tal y como ha declarado el fabricante – incluyendo cualquier instrucción en los catálogos de ventas. En caso de duda, es el empleo que resulta evidente a partir de la construcción, la versión y la función del producto. Como empleo correcto se incluye el tener en cuenta las instrucciones incluidas en las "instrucciones de empleo".

Montaje

- La máxima temperatura ambiente con la que se puede garantizar un buen funcionamiento es de 40°C.
- La congelación puede ocasionar daños considerables. No sitúe nunca la máquina en sitios donde la temperatura pueda bajar de 0°C. Después de todo, con el uso normal siempre habrá agua en la máquina.
- No voltee nunca la máquina, desplácela siempre en posición vertical.
- Nunca instale la máquina en lugares donde se pulverice o se rocíe agua.
- No monte nunca la máquina enfrente de entradas, salidas o en pasillos previstos para servicios de emergencia.
- Coloque la máquina sobre una superficie plana lo suficientemente firme, próxima a una toma de agua, a un desagüe y a una toma de corriente eléctrica aislada a tierra.
- Deje un espacio suficiente en la parte trasera y delantera de la máquina con fines de mantenimiento y reparación.
- Conecte la máquina a un grifo de agua, fácilmente accesible, de accionamiento manual de forma que pueda cortarse fácilmente la alimentación de agua.
- El aparato debe siempre estar conectado a la red de tal manera que todas las fases y el cero puedan ser desconectados con facilidad. La distancia mínima cuando los contactos no están conectados es de 3 mm.
- Asegúrese de que la máquina tiene una toma de tierra adecuada.
- En el momento de la instalación, tenga siempre en consideración las reglas y normas locales.

Empleo

- Inspeccione la máquina antes de su empleo y compruebe la existencia de daños.
- Proteja la máquina contra el agua y la humedad. No humedezca la máquina rociándola ni la sumerja nunca en agua.
- Mantenga los mandos de funcionamiento libres de suciedad y de grasa.
- No utilice objetos afilados para accionar los botones.
- Tenga en cuenta que, durante el uso, algunas partes de la máquina se calientan mucho.
- Cuando la máquina vaya a permanecer inactiva por un período de tiempo prolongado, desconéctela de la alimentación de corriente y de agua. Limpie la máquina siguiendo las instrucciones del capítulo 5. Descargue el agua (§ 4.1.6).

Mantenimiento y reparación de fallos







SUGERENCIA

- En este documento se distingue claramente entre **las actividades de mantenimiento** que pueden ser realizadas por los usuarios habituales, y las actividades reservadas exclusivamente a los usuarios con autorizaciones limitadas, y a los que tengan la formación especial y que tengan un mayor autorización (**maestro**).
- **Las actividades de reparación y mantenimiento** no incluidas en este documento siempre están reservadas para los mecánicos del servicio técnico.
- En caso de que el cable de conexión sea dañado visualmente este deberá ser reemplazado por un técnico cualificado para evitar situaciones peligrosas.
- Observe los intervalos de mantenimiento indicados. El retraso en las labores de mantenimiento pueden dar lugar a costes de reparación elevados y provocar la invalidación de las reclamaciones en garantía.
- No efectúe ninguna labor de mantenimiento, que afecte a la máquina, antes de haberla protegido contra su puesta en funcionamiento accidental. En tales casos, desconéctela de la alimentación de corriente.
- No abandone nunca la máquina durante la realización de las labores de mantenimiento.
- Para la limpieza de la máquina utilice, únicamente, el agente de limpieza y el producto de descalcificación recomendado por el fabricante.
- Cuando trabaje con los productos de limpieza y descalcificación, lleve siempre una protección facial y guantes de seguridad. Tras el uso de estos productos, proceda a lavarse las manos.
- Evite que se produzcan daños en la máquina por las salpicaduras de la solución de descalcificación. Elimine esta solución tan rápidamente como sea posible y siga las instrucciones de seguridad mencionadas anteriormente.

Dispositivos de seguridad actuales

La máquina se suministra, estandar, con los dispositivos de seguridad siguientes:

- **interruptor encendido/apagado “I/O” (P.)**
Mediante el empleo del interruptor enc./apa. **se conecta o desconecta** la máquina. La **tensión de alimentación** – ni siquiera en la posición apagado – no desaparece nunca. En la práctica, este interruptor actúa como interruptor principal para encender y apagar la máquina.
- **teclas de SELECCIÓN (G.- J.)**
El proceso de elaboración del café se inicia con las teclas SELECCIÓN.
- **tecla de PARO (K.)**
El proceso de elaboración del café se detiene con la tecla de PARO.
Si la máquina es rearrancada después de haber sido detenida, el proceso de elaboración del café comienza desde el principio.
- **Protección térmica contra el secado por evaporación.**
Un sensor de temperatura, la máquina de café garantiza que se corta la corriente en cuanto la temperatura de hervido supera el punto de ebullición en varias decenas de grados Celsius.
- **Protección contra el desbordamiento (sistema de preparación del café)**
Hay una escala para medir la cantidad de agua necesaria para cada preparación de café. Si se abre el grifo para agua accionado eléctricamente mientras el medidor de agua no está generando pulsos, o si se cierra este grifo para agua mientras el medidor de agua está generando pulsos, el sistema de preparación de café quedará apagado y mostrará el mensaje **ERR** +  +  en el display, consulte § 8.4.
- **Dispositivo de seguridad contra el desbordamiento (sistema de agua caliente)**
Tan pronto como se sobrecarga el sistema de agua caliente, el agua es desviada hacia el conducto de desbordamiento (S.). Por esto el sistema de agua caliente queda desconectado y muestra el mensaje **ERR** +  +  en el display, consulte § 8.4.

Las máquinas y el medio ambiente

Material de embalaje

Los componentes principales del material de embalaje para el transporte y protección de la máquina son los siguientes:

- Cartón corrugado
- Elementos de poliestireno

Generalmente, el material del embalaje puede devolverse a través del concesionario, después del montaje de la máquina. Si no fuera esto posible, pregunte al departamento de desechos de la autoridad local como se puede desechar este material.

Desecho de la máquina

Las máquinas que se quieran desechar, se pueden devolver al concesionario previa consulta con el mismo. Si no fuera posible esta solución, infórmese con su autoridad local sobre las posibilidades para su nueva utilización o para el proceso ambientalmente favorable de los materiales. Con este fin, se han codificado claramente todas las partes de plástico. La tarjeta del circuito impreso de la máquina y los componentes conectados a la misma deben consignarse como desecho eléctrico o electrónico.

1. INTRODUCCIÓN

1.1 Un vistazo rápido a la máquina

1.1.1 Descripción general

El B5HW–B20HW es una máquina para preparar café desarrollada para el uso profesional, que produce café y agua caliente.

Las funciones de la máquina están controladas por un microprocesador. Esta máquina se suministra de fábrica con una unidad de programación en la columna de agua caliente, mediante la cual **los usuarios con la formación adecuada y los usuarios autorizados** pueden cambiar varios valores de ajuste después de haber introducido un código de seguridad (temperatura del agua caliente, velocidad de flujo, temperatura de conservación, etc.), pueden leer los contadores o activar y programar las funciones de descalcificación integradas. Una vez que ha sido programada y ajustada de acuerdo con los requisitos y deseos del cliente, la máquina puede ser utilizada con facilidad mediante las teclas de operación y el display de la columna.



SUGERENCIA

- Los números de posición utilizados en este documento se refieren a las figuras de la solapa.



1.1.2 Componentes principales



La máquina consta de los siguientes componentes principales:



- A. columna para el flujo de agua caliente con cable de conexión (sin enchufe)
- B. abertura para la recarga de la solución descalcificadora del sistema de preparación de café
- C. recipiente para el agua caliente
- D. brazo distribuidor de agua
- E. abertura para recarga del sistema de agua caliente con solución descalcificadora
- F. panel de operación
- G. tecla de selección de cantidad 1 / tecla de programación
- H. tecla de selección de cantidad 2 / tecla de programación
- I. tecla de selección de cantidad 3 / tecla de programación
- J. tecla de selección de cantidad 4 / tecla de programación
- K. tecla de paro
- L. tecla de activación de sistema HW / tecla de confirmación
- M. tecla de selección ↓ para reducir el número de unidades fijadas
- N. tecla de selección ↑ para reducir el número de unidades ajustadas
- O. display
- P. Interruptor enc./apa. "I/O" para del sistema de preparación de café y agua caliente con piloto indicador
- Q. enchufe
- R. grifo de descarga de agua caliente
- S. conducto de desbordamiento (desagüe)
- T. unidad de filtrado, constituida por:
 - U. tapa de aspensor
 - V. filtro conico (optional)
 - W. cazoleta del filtro
- X. disco de anillas con mezclador
- Y. contenedor de café, con cable y enchufe
- Z. tubo indicador de nivel con soporte
- AA. interruptor con piloto indicador para encender y apagar el calefactor del contenedor de café
- AB. grifo para descarga de café
- AC. base
- AD. escuriderro



1.1.3 Uso de las teclas

En el menú de usuario, las teclas (G.–J.) se utilizan como teclas para seleccionar la cantidad de café deseada.

En el menú de programación, estas teclas se utilizan para predeterminar una opción determinada. La tecla (K.) es la tecla de paro. Con esta tecla se puede parar o interrumpir una función seleccionada. En el menú de programación, la tecla de paro también se utiliza para retroceder a un menú de rango superior. Si aparece el símbolo  en el display, entonces puede utilizarse la tecla de paro. En el menú de usuario, la tecla (L.) se usa para activar el sistema de agua caliente. Mediante esta tecla aparece una tetera cantando en el display . En el menú de programación y con los ajustes de tiempo vigentes (temporizador) esta tecla (L.) funciona como tecla de confirmación. Aparece la tecla enter  aparece en el display cuando se pide una confirmación.

Las teclas (M.) y (N.) son teclas de selección utilizadas para incrementar o disminuir el valor a ajustar. En el menú de programación, estas teclas se utilizan para obtener una muestra de los diversos ajustes realizados (torreta de programación).

El símbolo  del menú de usuario indica que se pueden seleccionar los ajustes de tiempo preseleccionados. Para esto apreta ambas teclas de selección (M.) y (N.).

Si aparece en el menú el símbolo , se puede inicializar el ajuste apretando simultáneamente ambas teclas de selección (M.) y (N.).

1.2 Breve descripción del funcionamiento

Mediante el cable de tensión y la manguera de conexión con el agua que hay aparte (fig. 2), la máquina se conecta a los sistemas de suministro de electricidad y agua respectivamente. El grifo accionado eléctricamente controla el suministro de agua al sistema de preparación de café y al sistema de agua caliente. Con el interruptor enc./apa. "I/O" (P.) se enciende la máquina.

SUGERENCIA

- Las operaciones descritas en este manual de uso van ilustradas con la ayuda de B10HW con los ajustes estándar de fábrica.

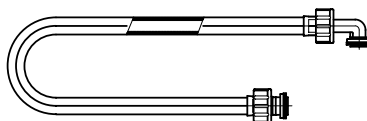

Fig. 2 Manguera de conexión de agua

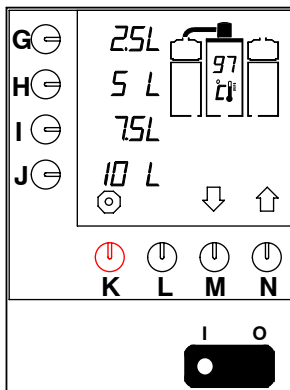

Fig. 3 Panel de operaciones del sistema de la preparación del café y de agua caliente

1.2.1 Sistema de preparación del café

La máquina se suministra con un sistema de preparación del café operado mediante el panel de operaciones (fig. 3). Después de que la unidad de filtro (T.), conteniendo el cestillo de filtrado (si esta incluido), papel de filtro y café molido T. haya sido colocada en el contenedor, el sistema de elaboración de café se activa con una de las teclas de selección (G.–J.). El valor correspondiente a la tecla de selección seleccionada aparecerá en el display (O.). Ha comenzado la preparación del café.

Hay un sistema de flujo continuo que calienta el agua necesaria, y posteriormente la vierte, a través de un cabezal difusor, sobre el café molido que hay en la cazoleta del filtro. Por consiguiente, el café cual sale del filtro entra en el contenedor de café (X.) y la cantidad es indicada por el indicador de nivel (Z.). El elemento calefactor instalado en la contenedor de café mantiene el café a la temperatura adecuada.

El café se obtiene mediante el grifo (AB.).

El sistema de preparación de café tiene una señal para la descalcificación automática. Esta se encuentra en el display (fig. 4). De este modo el sistema puede ser descalcificado cuando se desee por **el personal con la formación adecuada, o por los usuarios autorizados.**

El sistema de control hace posible registrar con precisión la cantidad de agua consumida. Es posible ver las mediciones diárias o totales mediante menú limitado de programación, § 7.2.

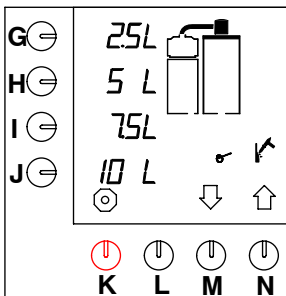

Fig. 4 Display con la señal de descalcificación del sistema de preparación de café

1.2.2 Sistema de agua caliente

La máquina tiene un sistema para calentar el agua que también se programa mediante el panel de operaciones. Después de haber activado la tecla del sistema de agua caliente (L.), el sistema queda activado y el display muestra (fig. 3) la temperatura (creciente) del agua. El recipiente para el agua caliente (C.) se llena con agua hasta el nivel máximo y el agua es calentado por el elemento calefactor al la temperatura optima preindicada (y mantenida) y los elementos calefactores funcionan juntos o separados variadamente. Esta temperatura óptima de control es determinada y mantenida con precisión por el propio programa de control correspondiente a las condiciones del proceso. Durante la instalación de la máquina, se realiza un autoajuste respecto a dicho punto de ebullición. Ver párrafo 3.2.2.1.

El agua caliente se obtiene mediante el grifo dispensador (R.).

El agua del sistema de agua caliente se sirve automáticamente mediante el grifo accionado eléctricamente, de manera que el nivel de agua en el sistema de agua caliente se mantiene en la medida de lo posible, al tiempo que se impide el rebosamiento.

El sistema de agua caliente se suministra con un indicador automático de descalcificación. Esta se encuentra en el display (fig. 5). De este modo, el sistema puede ser descalcificado cuando se desee por el personal con la formación adecuada, o por los usuarios autorizados.

El sistema de control hace posible registrar con precisión la cantidad de agua consumida. Es posible ver las mediciones diárias o totales mediante menú limitado de programación, § 7.2.

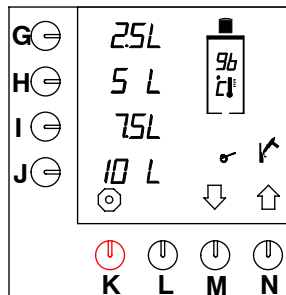

Fig. 5 Display con señal de descalcificación del sistema de agua caliente

2. CARACTERÍSTICAS TÉCNICAS

2.1 Dimensiones

- Ver solapa y Tabla 1.

Modelo	A	B	C	D	E	F	G	H	K	L	M	N	P	Q	R	S	T
B5 HW	790	358	799	790	162	32	52	201	234	424	190	369	45	345	430	129	149
B10 HW	911	358	840	989	162	32	80	203	234	485	189	430	45	406	491	129	149
B20 HW	1081	388	947	1173	162	32	80	221	254	570	204	515	60	491	576	129	149
B5 HW L/R	546	358	799	546	162	32	52	201	234	180	189	125	45	345	430	129	149
B10 HW L/R	606	358	840	645	162	32	80	203	234	180	189	125	45	406	491	129	149
B20 HW L/R	695	388	947	739	162	32	80	221	254	180	204	125	60	491	576	129	149

Tabla 1 Dimensiones

2.2 Sistema eléctrico

- Para los valores correctos véase la placa de identificación.

Clase : 1

Circuito preferente : puede ser ajustado por el mecánico de servicio mediante las teclas de programación.

Modelo	Tensión de alimentación (50/60Hz)	Capacitancia-sección preparación de café	Capacitancia HW-sección	Potencia total	Máxima seguridad	Número de elementos del HW-depósito
B5 HW	230V	3,00 kW	2,20 kW	* 3,50 kW	16A	2
B5 HW	230V	3,00 kW	2,20 kW	5,70 kW	25A	2
	200V-3 ph	2,80 kW	2,20 kW	5,40 kW	25A	
	230V-3ph	3,00 kW	2,20 kW	5,70 kW	16A	
	400V-3ph+N	3,00 kW	2,20 kW	5,70 kW	10A	
	415V-3ph+N	3,30 kW	2,40 kW	6,20 kW	10A	
	440V-3ph+N	3,70 kW	2,70 kW	6,80 kW	10A	5
	230V	3,00 kW	5,50 kW	* 6,00 kW	32A	
	400V-3ph+N	3,00 kW	5,50 kW	9,00 kW	16A	
	415V-3ph+N	3,30 kW	7,00 kW	9,80 kW	16A	
	440V-3ph+N	3,70 kW	6,60 kW	10,70 kW	16A	
B10 HW	230V	6,00 kW	2,20 kW	* 7,00 kW	32A	2
	200V-3ph	5,50 kW	2,20 kW	8,50 kW	25A	
	230V-3ph	6,00 kW	2,20 kW	9,20 kW	25A	
	400V-3ph+N	6,00 kW	2,20 kW	9,20 kW	15A	
	415V-3ph+N	6,60 kW	2,40 kW	9,90 kW	16A	
	440V-3ph+N	7,40 kW	2,70 kW	11,00 kW	16A	5
	230V	6,00 kW	5,50 kW	* 7,00 kW	32A	
	400V-3ph+N	6,00 kW	5,50 kW	12,50 kW	25A	
	415V-3ph+N	6,60 kW	6,00 kW	13,50 kW	25A	
	440V-3ph+N	7,40 kW	6,60 kW	14,90 kW	25A	
B20 HW	200V-3ph	7,50 kW	2,20 kW	11,00 kW	32A	2
	230V-3ph	9,00 kW	2,20 kW	12,70 kW	32A	
	400V-3ph+N	9,00 kW	2,20 kW	12,70 kW	25A	
	415V-3ph+N	9,90 kW	2,40 kW	13,80 kW	25A	
	440V-3ph+N	11,00 kW	2,70 kW	15,20 kW	25A	
	400V-3ph+N	9,00 kW	5,50 kW	16,00 kW	25A	
	415V-3ph+N	9,90 kW	6,00 kW	17,30 kW	25A	
	440V-3ph+N	11,00 kW	6,60 kW	19,20 kW	25A	

Tabla 2 Valores eléctricos

* Potencia total con el circuito preferente de la sección de preparación de café.

2.3 Sistema de agua

Dureza del agua	: mín. 5 °dH (0,9 mmol/l)
Presión mín. de agua (alimentación)	: 50 kPa (0,5 bar)
Presión máx. de agua (alimentación)	: 1000 kPa (10 bar)
Caudal	: 5,5 l/min.
Conductividad	: $\geq 100 \mu$ Siemens/cm

Modelo	Número de elementos en el depósito de agua caliente		Capacidad del depósito de agua caliente	Capacidad de producción de agua caliente en una hora
B5 HW	2	5,0 l	2,2 l	ca. 22 l
	5			ca. 55 l
B10 HW	2	5,7 l	2,9 l	ca. 22 l
	5			ca. 55 l
B20 HW	2	7,0 l	4,2 l	ca. 22 l
	5			ca. 55 l

Tabla 3 Valores de agua B HW

2.4 Condiciones ambientales

En vista del peligro de congelación, la máquina nunca debe situarse en sitios en cual la temperatura pueda bajar por debajo de 0°C.

Si no se supera la temperatura ambiente máxima de 40°C, está garantizado el buen funcionamiento de la máquina.

2.5 Recomendados productos de limpieza y descalcificación

Material de limpieza	: CLEANER
Producto de descalcificación	: RENEGITE



ATENCIÓN

- Antes de proceder a su empleo, lea las instrucciones del paquete.

Véase el capítulo 9. para pedir el producto de limpieza y el producto de descalcificación.

2.6 Café y papel filtro recomendados

En esta máquina se recomienda el empleo de café molido estándar. Utilice la cantidad de café molido que se indica en la tabla de dosificación de café según su preferencia, consulte el capítulo correspondiente (§ 4.1.4 / 7.3.11).

Utilice exclusivamente el papel filtro suministrado por Bravilor Bonamat® o un papel filtro de la misma calidad. Véase el capítulo 9. para pedir los elementos consumibles.

3. MONTAJE

3.1 Desembalado



SUGERENCIA

– Las operaciones descritas en este manual de uso van ilustradas con los ajustes estandar de fábrica correspondientes a B10HW .

- Compruebe si la máquina está completa. La máquina estandar consta de una columna con brazo distribuidos de agua, dos contenedor con unidad de filtro, y una base o soporte mural. Es posible suministrar todos los tipos de variantes de las mismas.

En la máquina estandar, el contenido de los paquetes es el siguiente:

Caja 1:

- 1 contenedor de café con tapa
- 1 disco de anillas con mezclador

Caja 2:

- 1 unidad de filtrado, constituida por: cazoleta del filtro, filtro conico (optional) y tapa de aspensor
- 1 mezclador
- 1 bolsa de filtros de papel

Caja 3:

- 1 columna de agua caliente B5HW, B10HW o B20HW
- 1 manguera de conexión a la toma de agua
- Este manual
- 1 saquito de limpiador CLEANER
- 1 saquito de descalcificador RENEGITE
- 1 embudo
- 1 cepillo para el vidrio transparente
- 1 cepillo para fregar

Caja 4:

- 1 base
- 1 brazo distribuidor de agua
- 1 escuridero
- Material de fijación y dibujo de montaje

Caja 5:

- 1 base o soporte mural
- 1 brazo distribuidor de agua
- material de fijación y dibujo de montaje
- Si hay algún componente perdido o dañado, por favor póngase en contacto, por favor, con su concesionario.

3.2 Montaje



ATENCIÓN!

- Atención al riesgo de congelación. No sitúe nunca la máquina en sitios donde la temperatura pueda bajar de 0°C.
- No instale nunca la máquina enfrente de entradas, salidas, o en pasillos previstos para servicios de emergencia.
- Coloque la máquina sobre una superficie plana, lo suficientemente firme, próxima a una toma de agua, a un desagüe y a un enchufe de corriente eléctrica con toma de tierra. Deje un espacio suficiente en la parte trasera y delantera de la máquina para las tareas de mantenimiento y reparación.

3.2.1 Conexión a los sistemas eléctricos y agua

- Conecte la máquina a un grifo de agua, fácilmente accesible, de accionamiento manual, de forma que pueda cortarse fácilmente el suministro de agua.



AVISO

△ Las tensiones de alimentación de corriente varían de un país a otro. Asegúrese de que la máquina resulta adecuada para conectarla a la toma de corriente local. En la placa de identificación pueden encontrarse los detalles relativos a la tensión de alimentación de corriente y a su frecuencia.

- Conecte la máquina a la red eléctrica de manera que se pueda desconectar con facilidad.
- Asegúrese de que la máquina tiene una toma de tierra adecuada.
- Nunca enchufe la máquina a una toma de corriente en la que las descargas ocasionadas por la puesta en funcionamiento de otras máquinas puedan producir fluctuaciones del voltaje.

3.2.2 Uso inicial



SUGERENCIA

- En su ciclo inicial, la máquina utiliza los ajustes estándar de fábrica. Dichos ajustes pueden ser modificados posteriormente, **si se desea, por los usuarios** con la formación adecuada. Para estas cuestiones consulte el capítulo 7.3.
- En el ciclo inicial, el sistema de preparación de café y de agua caliente se carga exclusivamente con agua; no se hace café.

3.2.2.1 Activación y purgado del sistema de agua caliente

AVISO

△ Al ejecutarse el "Programa de Determinación Automática del Punto de Ebullición" sale vapor por la tapa de agua caliente (C.) No toque la tapa mientras se está ejecutando este programa ya que podría quemarse.

- Encienda el interruptor enc./apa. "I/O" (P.).
 - El piloto indicador del interruptor se encenderá.

El sistema de agua caliente se llena y el "Programa de Determinación Automática del Punto de Ebullición" (duración: alrededor de 30 minutos) es activado. Este programa de calibración determina el punto de ebullición del agua en las condiciones donde realmente se está utilizando la máquina. El punto de ebullición depende, en parte, de la presión atmosférica local, el cual al nivel del mar será de unos 100°C, mientras que a una altura de 2.000 m, el punto de ebullición bajará hasta unos 97 °C. Este punto de ebullición será el mostrado en el display (fig. 6). El sistema determinará automáticamente la temperatura óptima (= máxima permitida) dependiendo del punto de ebullición medido; siempre se encuentra a unos 4°C por debajo del punto de ebullición. Apreté al finalizar la tecla de activación (L.). La temperatura del agua esta mostrada en el display.

SUGERENCIA

- Entre agua caliente (de 70 °C) en el recipiente hasta max. 6,5 cm del borde del recipiente. Esto abrevia el programa para la determinación automática del punto de ebullición con 15 minutos.
- Deje correr unos dos litros de agua por el grifo de agua caliente (R.).
- Apreta la tecla de activación del sistema de agua caliente (L.).
 - En el display aparece la figura 6 .

El sistema de agua caliente ya esta listo para ser utilizado, consulte el capítulo 4.





SUGERENCIA

- Sólo si se ha ajustado la temperatura máxima del agua (97 °C, al nivel del Mar) (Ver apartado 7.3.6.1) cada 10 minutos el agua del sistema de agua caliente será calentada unos 2°C adicionales con el fin de conseguir una mejor calidad del agua caliente (especialmente para preparar té). A este proceso lo denominamos enfoque del punto de ebullición automático. « Por este motivo, puede ocurrir que durante el uso diario haya ocasiones en que se alcance el punto de ebullición, con el consiguiente escape de vapor a través de la tapa de agua caliente (C.).
- Si la temperatura del agua se ha ajustado manualmente por debajo del máximo (97 °C, ver apartado 7.3.6.1), no procede aplicar lo anteriormente expuesto.



AVISO

- △ No toque la tapa mientras se está ejecutando este programa ya que podría quemarse.

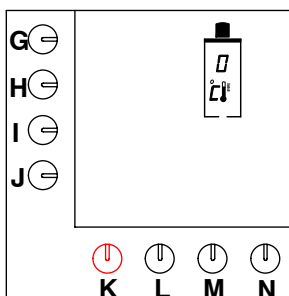

Fig. 6 Activación del sistema de agua caliente

3.2.2.2 Purgado del sistema de preparación de café

- Coloque la unidad de filtro (T.) sobre el contenedor de café (X.).
- Gire el brazo distribuidor de agua (D.) situado sobre el agujero de la tapa de aspersion (U.) de la unidad de filtro (T.).
- Encienda el interruptor enc./apa. "1/0" (P.).
 - El piloto indicador del interruptor se encenderá. El display mostrará las opciones estandar, ver fig. 7 .
- Apreta la tecla de selección de cantidad 2 (H.).
 - Suena una señal. Ha comenzado la preparación del café. El display muestra intermitentemente la cantidad seleccionada.

Tan pronto como se detiene el flujo de agua caliente por el brazo distribuidor de agua, el display comienza a mostrar intermitentemente la cazoleta de filtro. Esto significa que ha comenzado la fase de goteo. (Sólo si se ha fijado el plazo de goteo). El plazo de goteo estandar está ajustado a dos minutos. Después de finalizar el plazo de goteo, suena una señal (tres pitidos cortos) indicando que ha finalizado el proceso de preparación del café.

- Extraiga el agua mediante el grifo de café (AB.).
- Gire el cabezal difusor situado encima de la unidad de filtro al otra contenedor.
- Repita los pasos anteriores para las otras contenedor de café.

Entonces el sistema de preparación de café está listo para su uso, consulte el capítulo 4.

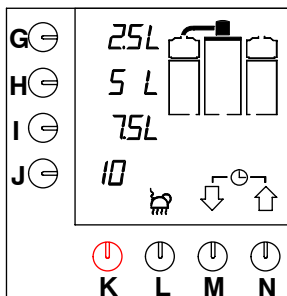

Fig. 7 Display con las opciones estandar

4. USO DIARIO

Mientras se está utilizando la máquina, los ajustes ajustados por estandar en la fábrica pueden parecer incorrectos o insuficientes para las condiciones en que funciona la máquina. Estos ajustes pueden ser modificados **por personal debidamente formado y por los usuarios autorizados** siguiendo las instrucciones del capítulo 7.3

Por lo tanto, en el capítulo actual (4.) sólo se describe el uso diario normal de la máquina por usuarios con autorizaciones limitadas elaboración y dispensación del café. Las tareas de mantenimiento por el usuario diario están descritas en el capítulo 5.1 Las actividades de mantenimiento periódico por los usuarios con autorizaciones limitadas están descritas en el capítulo 5.2.

4.1 Funcionamiento



ATENCIÓN!

- Inspeccione la máquina antes de su empleo y compruebe la existencia de daños.
- Proteja la máquina contra el agua y la humedad. No humedezca la máquina rociándola ni la sumerja nunca en agua.
- Mantenga los mandos de funcionamiento libres de suciedad y de grasa.
- Nunca utilice objetos afilados para accionar las teclas para apretar.
- Tenga en cuenta que, durante el uso, algunas partes de la máquina se calientan mucho.
- Si la máquina no va a ser utilizada durante un periodo prolongado, desconéctela de la red eléctrica y cierre el suministro de agua.

4.1.1 Preparación de café

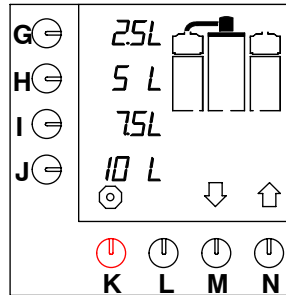

Fig. 8 Pantalla inicial

- Encienda el interruptor enc./apa "I/O". (P.) colocándolo en la posición encendido "I".
 - El piloto indicador del interruptor se encenderá. El display mostrará los ajustes vigentes por estandar, ver fig. 8.
- Compruebe si el contenedor para el café (X.) está vacío. Descárgelo, en caso necesario, mediante el grifo de café (AB.).
- Coloque el filtro de papel en el cestillo de filtro (V.) (si está disponible) y añada la cantidad necesaria de café molido. Consulte el capítulo 2.6, para determinar la cantidad de café molido necesaria y el filtro adecuado (calidad y cantidad).
- Coloque la tapa de aspersion (U.) en la cazoleta de filtro (W.).
- Coloque el disco de anillas con mezclador (X.) y la unidad de filtro (T.) en el contenedor de café.
- Seleccione la cantidad deseada de café apretando una de las teclas de selección (G.-J.).
 - El display muestra intermitentemente la cantidad seleccionada.

SUGERENCIA

- Si las teclas de selección no muestran la cantidad deseada, entonces se puede seleccionar otra cantidad mediante la tecla (M.)↓ o (N.)↑. A continuación, apreta sucesivamente la tecla de selección (J.). Sonará una señal indicando que ha comenzado el proceso de preparación del café.



- Asegúrese de que el contenedor y el brazo distribuidor de agua están en la posición adecuada.
 - En caso contrario, el display empieza a mostrar intermitentemente la pieza afectada y se detiene la preparación del café.
- Coloque la pieza correspondiente en la posición adecuada y se desbloqueará el proceso.
 - Suena una señal de confirmación.
 - Tan pronto como se ha llenado el contenedor de café, el display muestra intermitentemente el cestillo de filtro durante el periodo de goteo, ver fig. 9 .
- Después de finalizar el periodo de goteo, suena una señal (tres pitidos cortos) indicando que ha finalizado el proceso de preparación de café.
- Coloque la tapa sobre el contenedor.
- Ya se puede servir café mediante el grifo.

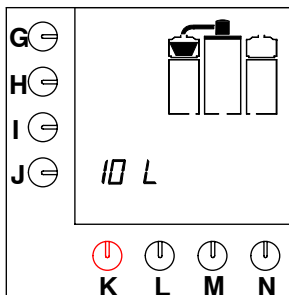

Fig. 9 Periodo de goteo



SUGERENCIA

- Durante el proceso de preparación de café, la unidad de filtro del otro contenedor puede prepararse para el ciclo siguiente de elaboración del café.
 - Espere hasta que termine el ciclo de preparación de café en el primer contenedor.
 - Cuando empieza el periodo de goteo, el brazo distribuidor de agua puede ser colocado en la posición adecuada, encima de la otra unidad de filtro.

- Repita el procedimiento anterior para preparar café.
 - El proceso de elaboración de café se puede detener en cualquier momento sin más que apretar la tecla de paro (K.). A continuación, ya se puede obtener café o seleccionar de nuevo otra cantidad. En el segundo caso, tenga en cuenta que ya hay café en el contenedor.

4.1.2 Dispensación del café

- Ponga una taza o jarra debajo del grifo del café (AB.) y tire de la palanca.

SUGERENCIA

- Se puede fijar el grifo en su posición de apertura apretando a fondo contra el muelle de recuperación.



4.1.3 Ajustes preajustados

- Es posible programar con antelación el momento de preparación de café. Para este fin consulte § 7.1.1 y § 7.3.8.

4.1.4 Calculadora de café

Si pulsa simultáneamente la tecla de paro (K.) y una de las teclas de preselección (G.–J.) podrá leer cuántos gramos de café molido hay que utilizar para el número de litros de café que se han deseado para cualquiera de las unidades programables. Cuando se indica otra cantidad de litros, el programa calcula la cantidad necesaria de café molido.

4.1.5 Inicio del sistema de calentamiento de agua

- Encienda el interruptor "I/O" (P.) colocándolo en la posición encendido "I".
 - Se enciende el piloto indicador. El display mostrará los ajustes vigentes por estándar, ver fig. 9 .
- Apreta la tecla de activación del sistema de agua caliente (L.) .
 - El sistema de agua caliente se llena con agua y se calienta hasta la temperatura ajustada. El display (O.) muestra intermitentemente el ascenso de la temperatura de agua.
- Abra el grifo de agua en cuanto se alcance la temperatura ajustada para la misma.



SUGERENCIA

- Se puede detener el sistema de agua caliente apretando otra vez la tecla de activación (L.) . La temperatura desaparece del display y el sistema de agua caliente no calienta ni recibe agua.
- **Sólo si se ha ajustado la temperatura máxima del agua** (Ver apartado 7.3.6.1), el agua del sistema de agua caliente será calentada cada 10 minutos unos 2°C adicionales con el fin de conseguir una mejor calidad de agua caliente (especialmente para preparar té). Por esto, puede pasar (durante el uso diario) que salga vapor de la tapa de agua caliente por alcanzarse el punto de ebullición (C.).
- Si la temperatura del agua se ha ajustado manualmente por debajo del máximo (ver apartado 7.3.6.1), no procede aplicar lo anteriormente expuesto.

AVISO

- △ No toque la tapa mientras se está ejecutando este programa de punto de ebullición automático ya que podría quemarse.



4.1.6 Apertura del grifo de agua caliente

- Ponga una taza o jarra debajo del grifo de agua caliente (R.) y tire de la palanca.

SUGERENCIA

- Se puede fijar el grifo en su posición de apertura apretándolo a fondo la palanca contra el muelle de recuperación.



5. MANTENIMIENTO

Este capítulo describe las tareas de mantenimiento siguientes:

- tareas de mantenimiento que pueden ser realizadas por los usuarios habituales (ver apartado 5.1)
- tareas de mantenimiento reservadas para los usuarios con autorizaciones limitadas o amplias (Ver apartado 5.2)

5.1 Tareas de mantenimiento que pueden ser realizadas por los usuarios diarios

5.1.1 Limpieza general

- Limpie el exterior de la máquina con un paño húmedo (en caso necesario, utilice un producto limpiador no agresivo). Los grifos y el escuridero necesitan cuidados especiales.



AVISO

△ No humedezca/moje la máquina rociándola ni la sumerja nunca en agua.

5.1.2 Limpieza diaria del sistema de preparación de café

- Enjuague el contenedor de café (X.) con agua caliente y limpia.
 - Asegúrese de que el contenedor de café (X.) queda completamente vacío.
 - Coloque una unidad de filtro vacía (T.) en el contenedor de café.
 - Apreta la tecla de cantidad 2 (H.). El contenedor se llena con agua caliente.
 - Retire la unidad de filtro después de que haya terminado el proceso de preparación de café.
 - Limpie el interior de el contenedor utilizando un cepillo para fregar.
 - Después vacíe completamente el contenedor de café mediante el grifo de café (AB.).
- Lave completamente la cazoleta de filtro (W.), el disco de anillas con mezclador (X.), el cestillo de filtro (V.), la tapa de aspersor (U.) y el escuridero (AD.) y enjuáguelos hasta que queden limpios.
- Repita los pasos anteriores para los otros contenedores de café.

Una vez hecho esto, la máquina ya está lista de nuevo para ser utilizada.

SUGERENCIA

- Los posos de café que no se disuelven pueden ser limpiados con un agente limpiador enérgico. En estos casos recomendamos el agente comprobado por nosotros CLEANER.
- Dependiendo de la frecuencia de utilización, puede ser necesaria una limpieza diaria de la máquina con CLEANER. La frecuencia de limpieza adecuada queda determinada por la experiencia.



ATENCIÓN!

- Antes de usar productos limpiadores, lea las instrucciones de su correspondiente envase.
- Protéjase el rostro y use guantes siempre que use el agente limpiador.



5.1.3 Limpieza semanal del sistema de preparación de café

Realice el proceso de limpieza (ver apartado 5.1.2) utilizando CLEANER:

- Espolvoree con el CLEANER la cazoleta de filtro (W.). Utilice unos 5 gramos de CLEANER por litro de agua.
- Enjuague el contenedor con agua caliente después del proceso de limpieza. Apreta para ello la tecla de cantidad 2 (H.).
- Una vez finalizado el proceso de preparación de café, vacíe completamente el contenedor de café mediante el grifo correspondiente (AB.).

Una vez hecho esto, la máquina ya está lista para ser utilizada de nuevo.

5.1.3.1 Limpieza del indicador de nivel

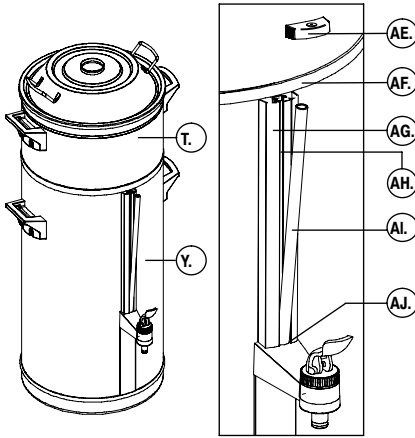

Fig. 10 Limpieza del indicador de nivel

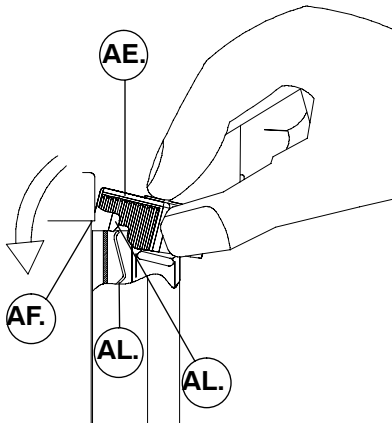

Fig. 11 Colocación y retirada de la tapa del indicador de nivel

AE. la tapa
AF. borde del contenedor
AG. soporte de la luneta
AH. asiento
AL. la luneta
AJ. junta anular
AK. la lengüeta
AL. muelle

AVISO

△ Si el contenedor para el café (Y.) no está completamente vacío, se corre el riesgo de que le caiga agua caliente o café en las manos mientras retira el indicador de nivel (AI.).



- Limpie el indicador de nivel (ver fig. 10):
 - Asegúrese de que el contenedor de café (Y.) queda completamente vacío.
 - Saque la unidad de filtro (T.) del contenedor para el café (Y.).
 - Retire la tapa (AE.) del soporte de la luneta (AG.) tirando hacia adelante y hacia arriba mientras sujeta con el pulgar y el índice.
 - Sujete el indicador de nivel con la otra mano.
 - Apoye el índice en la parte superior del indicador de nivel (AI.) y mueva el vidrio ligeramente hacia delante.
 - El indicador de nivel (AI.) está sujeta con una junta anular (AJ.) situada en la parte inferior del soporte de la luneta (AG.). A continuación, tome el indicador de nivel entre sus dedos pulgar e índice, y levántela con cuidado al tiempo que la hace girar levemente sobre su eje vertical en uno y otro sentido.
 - Limpie indicador de nivel y su asiento (AH.) en el soporte del indicador de nivel (AG.) con indicador de nivel para luneta que se suministra.
 - Humedezca ligeramente la parte inferior del indicador de nivel. Empuje suavemente el indicador de nivel para encajarlo en su asiento (AH.) y en la junta anular (AJ.) del soporte de la luneta.
 - Coloque la tapa (AE.) de nuevo en su soporte del indicador de nivel (AG.). Para esta acción, sujete la tapa con el pulgar y el índice y colóquela ligeramente sesgada respecto a la pared del contenedor. Presione la tapa sobre el soporte de la luneta con el índice, de tal forma que la tapa quede debajo del borde del contenedor (AF.). Asegúrese de que la lengüeta (AK.) de la tapa queda detrás del muelle (AL.) del soporte del indicador de nivel.
 - Coloque la unidad de filtro (T.) de nuevo en el contenedor de café (Y.).

SUGERENCIA

- Asegúrese de que la lengüeta (AK.) de la tapa queda detrás del muelle (AL.) del soporte del indicador de nivel.
- El sistema de agua caliente no necesita un mantenimiento diario (C.).



ATENCIÓN!

- Las tareas de mantenimiento restantes (ver capítulo 5.2) quedan reservadas a los usuarios con amplia autorización.



5.2 Tareas de mantenimiento para usuarios con algunos o amplias autorizaciones

5.2.1 Descalcificación del sistema de preparación de café

- *Los usuarios con permiso restringido* pueden, una vez introducido su código PIN, poner en marcha el programa de descalcificación.
- *Los usuarios con permiso ampliado* pueden, una vez introducido el código PIN maestro, poner en marcha el programa de descalcificación.



AVISO

△ Protéjase el rostro y use guantes siempre que use el agente limpiador.

Semestralmente

(o con mayor frecuencia si así lo aconseja el indicador de descalcificación).

- Descalcificación del sistema de preparación de café con RENEGITE Consulte el apartado 7.2.3 para lo referente al procedimiento de descalcificación.

5.2.2 Descalcificación del sistema de calentamiento de agua

- *Los usuarios con permiso restringido* pueden, una vez introducido su código PIN, poner en marcha el programa de descalcificación.
- *Los usuarios con permiso ampliado* pueden, una vez introducido el código PIN maestro, poner en marcha el programa de descalcificación.

AVISO

△ Protéjase el rostro y use guantes siempre que use el agente limpiador.

Semestralmente

(o con mayor frecuencia si así lo aconseja el indicador de descalcificación).

- Descalcificación del sistema de calentamiento de agua con RENEGITE Consulte el apartado 7.2.4 para lo referente al procedimiento de descalcificación.



6. CARRUSEL DEL MENÚ DE PROGRAMACIÓN



ATENCIÓN!

- Las teclas de programación se utilizan sólo por los usuarios con la formación y autorización adecuados.



SUGERENCIA

- Es posible ver todos los ajustes en el display.
- Aprieta la tecla de flecha ascendente (N.)↑, y podrá ojear el carrusel de programación en el sentido de las agujas del reloj.

- Aprieta la tecla de flecha descendente (M.)↓, y podrá ojear el carrusel de programación en el sentido contrario al de las agujas del reloj.
- Algunos textos del display incluyen valores numéricos; Éstos se refieren a los ajustes estándar de fábrica o a cantidades supuestas que pueden variar de los valores mostrados en su máquina.

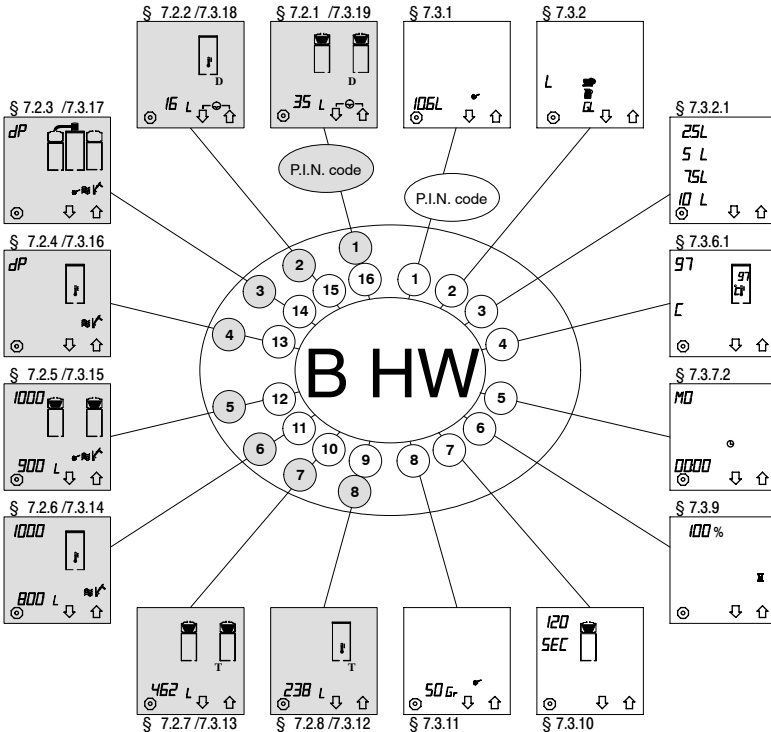

- Carrusel del menú limitado de programación, protegido por un código PIN de usuario
- Carrusel del menú ampliado de programación, protegido por un código PIN maestro

Fig. 12 Carrusel del menú de programación

7. PROGRAMACIÓN

Los párrafos siguientes contienen una amplia descripción de los programas accesibles mediante el panel de operación. Estos pueden ser divididos en:

- **Menú de usuario, vea § 7.1.**
en éste, cualquier usuario puede acceder a los ajustes preajustados por estandar y cambiarlos una vez en caso necesario. Una vez que el café está preparado, los ajustes vuelven a ser los ajustados por estandar.
- **Menú limitado de programación, vea § 7.2.**
aquí este caso, se proporciona una descripción de cómo se pueden leer los contadores totales y diarios por usuarios con permiso restringido, mediante un código PIN, así como ajustar y poner en marcha el programa descalcificador.
- **El menú para el mecánico del servicio técnico, vea § 7.3**
aquí éste, sólo el mecánico del servicio técnico, mediante un procedimiento especial, puede introducir en la memoria ajustes particulares del cliente, poner los contadores a cero, etc. Éste sólo está descrito en el manual del servicio técnico, ya que no procede en estas instrucciones de uso.
- Código PIN: ver la solapa atrás en el manual de instrucciones.

7.1 Menú de usuario



SUGERENCIA

- No es necesario código PIN para realizar los ajustes en el menú de usuario.
- El display muestra de forma intermitente el valor objeto de modificación.
- Cuando aparece un símbolo entre ↵ en el display, el valor puede ser confirmado apretando la tecla de confirmación (L.).
- Con la tecla roja de paro (K.) siempre se puede interrumpir o detener el proceso de ajuste. El ajuste vuelve a los valores por estandar.
- Asegúrese de que hay un filtro conico (optional) (V.) y papel de filtro con la cantidad adecuada de café en la unidad de filtro (T.) y que el brazo distribuidor de agua (D.) esta colocado en la posición adecuada.
- Cuando el contenedor o el brazo distribuidor de agua no están en la posición correcta, suena una señal.

7.1.1 Tiempos programados previamente para la preparación de café (temporizador)

En el menú de programación ampliado § 7.3.8 es posible programar 14 ajustes preprogramados con "horas preajustadas" para todos los días de la semana. Una vez programados las "horas preajustadas", éstas aparecen mostradas en el menú de usuario. Estas "horas preajustadas" van numeradas del 1 al 14.

Una vez confirmada una "hora preajustada", la máquina empezará a preparar café a la hora ajustada. Si, antes de dar la confirmación, también se apreta la tecla de activación de sistema de agua caliente (L.), éste se activará al mismo tiempo que el sistema de preparación del café.

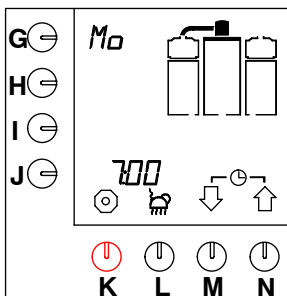

Fig. 13 Ejemplo de hora y fecha actuales

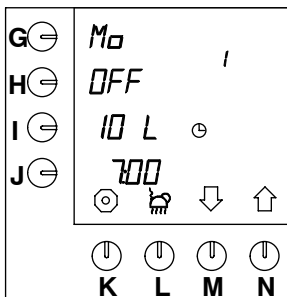

Fig. 14 Ajuste preprogramado por estandar

La selección se realiza de la siguiente forma:

- Apreta las teclas (M.)↓ y (N.)↑ simultáneamente y manténgalas apretadas.
 - El display mostrará durante un momento la fecha y hora actuales, por ejemplo, vea fig. 13 .
 - A continuación, en el display aparecerá la **primera** programación para el **próximo día**, vea fig. 14 .



SUGERENCIA

- Si no se han programado ajustes de hora en el menú de programación ampliado, § 7.3.8, el display mantiene visibles la fecha y hora actuales.
- Apreta la tecla (M.)↓ o (N.)↑ en caso de que sea necesario seleccionar otro ajuste preprogramado.
- El valor de ajuste por estandar es "O" (apagado). Si está de acuerdo con los valores de ajuste, apreta la tecla (H.), y se pasará de "O" (apagado) a "I" (encendido).
 - El display muestra el símbolo ⌋.
- Apreta la tecla de confirmación (L.) para confirmar.
 - El reloj del display pasa al modo intermitente y el sistema preparará café a la hora ajustada. El display mostrará el modo de espera, vea fig. 15 .



SUGERENCIA

- Si no está de acuerdo con los valores del ajuste, puede modificarlos sólo una vez, vea § 7.1.2.
- En el modo de espera, es posible de mostrar la fecha y hora actual. Apreta las teclas de selección (M.)↓ y (N.)↑ simultáneamente, y manténgalas apretadas durante unos dos segundos.
- El display muestra la fecha y hora actuales vea fig. 13 .

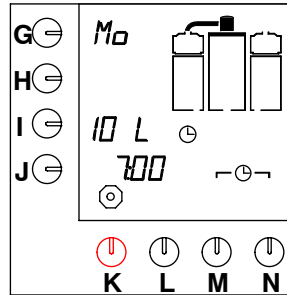

Fig. 15 Temporizador en modo de espera

SUGERENCIA

- El ajuste de hora seleccionado ha quedado protegido contra la finalización durante los periodos intermedios. No obstante, es posible cancelar el ajuste programado. Esto se puede hacer de la siguiente forma:
 - Apreta la tecla de paro (K.) y manténgala apretada durante unos cinco segundos.
 - Ahora ha quedado anulada la protección.

Ahora se puede preparar café por el procedimiento normal.



7.1.2 Ajustes de hora única para la preparación del café.

Estos “ajustes de hora” preprogramados pueden ser modificados para un único uso. Ésto se realiza de la siguiente forma:

- Aprieta las teclas de selección (M.)↓ y (N.)↑ simultáneamente, y manténgalas apretadas durante unos dos segundos.
 - El display mostrará durante un momento la fecha y hora actuales por ejemplo, vea fig. 13 .
 - A continuación, en el display aparecerá la **primera** programación para el **próximo día**, vea fig. 14 .
- Pulse la tecla de programación (G.).
 - El display muestra intermitentemente la posición a cambiar junto a la tecla de programación.
- Pulse la tecla de selección (M.)↓ o (N.)↑ para seleccionar otro día, en caso necesario, vea tabla de abreviaturas (§ 7.3.7.2. tabla 10).
- Confírmelo apretando la tecla de confirmación (L.).
 - Se ha fijado el día.
- Pulse la tecla de programación (I.) para cambiar el número de litros.
- Pulse la tecla de selección (M.)↓ o (N.)↑ para seleccionar la otra cantidad en caso necesario.
- Confírmelo apretando la tecla de confirmación (L.).
 - Se ha fijado la cantidad deseada.
- Pulse ahora la tecla de programación (J.) para fijar la hora.
 - Las dos primeras posiciones al lado de la tecla de programación aparecen intermitentes.

- Seleccione con la tecla de selección (M.)↓ o (N.)↑ la hora deseada.
- Pulse otra vez la tecla de programación (J.) para fijar los minutos.
 - Las dos últimas posiciones al lado de la tecla de programación aparecen intermitentes.
- Seleccione con la tecla de selección (M.)↓ o (N.)↑ los minutos.
- Pulse la tecla de confirmación (L.).
 - Se ha fijado la hora.
- Si estos valores son válidos, entonces pulse la tecla de programación (H.).
 - “O” (apagado) se convertirá en “I” (encendido).
- Pulse la tecla de confirmación (L.).
 - El reloj en el display pasa al modo intermitente y el sistema preparará café a la hora ajustada.
 - Una vez terminado el ciclo de preparación de café, los ajustes vuelven a los valores por estandar.

SUGERENCIA

- Si el contenedor y/o el brazo distribuidor de agua no están en la posición adecuada, se oye una señal y el display actúa intermitentemente.
- También en este modo se ha protegido la programación de tal manera que nadie puede cancelar el ajuste en el intervalo entre ciclos, véase la sugerencia anterior, § 7.1.1.
- El cambio permanente de los ajustes por estandar queda descrito en el capítulo modo de programación ampliado, § 7.3.8.



7.2 Menú limitado de programación

A continuación se da una descripción de cómo *los usuarios con algunas autorizaciones*, una vez introducido el código PIN de usuario, pueden leer los contadores diarios y totales, ponerlos a cero y iniciar el programa de descalcificación.



SUGERENCIA

- Es necesario un código PIN de usuario para acceder al menú limitado de programación.
- Introduzca el código PIN de usuario. El programa comienza en el carrusel (fig. 12) del menú del usuario con el § 7.2.1, "contador de día del sistema de preparación del café".
- Si se introduce un código PIN erróneo, espere un poco hasta que vuelva a aparecer la pantalla inicial en el display. Reintroduzca el código PIN.
- Apreta la tecla de selección (N.)↑ para avanzar en el sentido de las agujas del reloj hasta el ajuste siguiente (§ 7.2.8), vea también la figura 12.
- Apreta la tecla de selección (M.)↓ para avanzar en sentido contrario al de las agujas del reloj hasta el siguiente ajuste (§ 7.2.2). El carrusel da una vuelta completa si se pulsa varias veces la tecla de selección, vea fig. 12.

- Los ajustes son descritos en el orden del carrusel, **contrario al de las** agujas del reloj (vea fig. 12).
- Con la tecla roja de paro (K.) siempre se puede interrumpir o detener el proceso de ajuste. A continuación el programa vuelve al menú de usuario, vea § 7.1.
- Cuando no ocurre nada en el menú de programación durante 20 segundos, el programa vuelve al menú de usuario, vea § 7.1. Los ajustes no confirmados no se guardan.
- Si aparece en el menú el símbolo $\leftarrow \ominus \rightarrow$, se puede inicializar el ajuste apretando simultáneamente ambas teclas de selección (M.)↓ y (N.)↑.
- Los contadores diarios y total sólo indican las cantidades **en litros**. Incluso si la cantidad de § 7.3.1 ha sido indicada en tazas, jarras o galones norteamericanos.

7.2.1 Contador de diario del sistema de preparación de café

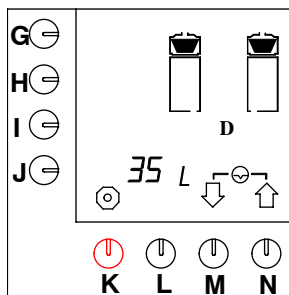

Fig. 16 Contador diario del sistema de preparación de café

Una vez introducido, el código PIN del usuario, fig. 16 aparece en el display. En el display se puede leer el número de litros preparado durante el día presente.

- Para ajustar a cero el contador diario, apreta las teclas de selección (M.)↓ y (N.)↑ simultáneamente.
- Apreta la tecla de selección (M.)↓ para ir al ajuste siguiente, o apreta la tecla de paro (K.) para abandonar el menú de programación.

7.2.2 Contador diario del sistema de agua caliente

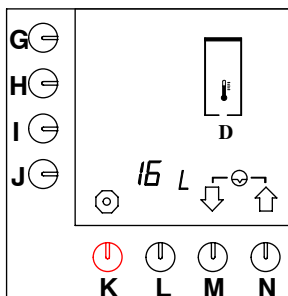

Fig. 17 Contador diario del sistema de agua caliente

- Una vez introducido el código PIN del usuario, apreta la tecla de selección (M.)↓.
 - En el display aparece la figura 17.
 - En el display se puede leer el número de litros preparado durante el día presente.
- Para ajustar a cero el contador diario, apreta las teclas de selección (M.)↓ y (N.)↑ simultáneamente.
- Apreta la tecla de selección (M.)↓ para ir al ajuste siguiente, o la tecla Stop (K.) para abandonar el menú de programación.

7.2.3 Inicio del programa de descalcificación del sistema de preparación de café



SUGERENCIA

- Asegúrese de que el brazo distribuidor de agua está en la posición adecuada, por encima el contenedor vacío con la unidad de filtro vacía .
- Disuelva 100 gramos de descalcificador en 0,75 litros de agua caluroso (unos 40 °C). Remueva la solución descalcificadora, de manera que el agente quede bien disuelto.
- Cuando suene una señal durante el programa de descalcificación, es por que hay que realizar alguna operación. Termine la operación apretando la tecla de confirmación (L.).
- Si los bloques de nivel del display empiezan a verse de forma intermitente, hay que vaciar el contenedor de café.

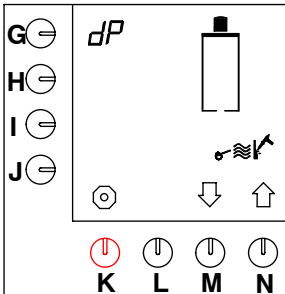



Fig. 18 Inicio del programa de descalcificación del sistema de preparación de café

- Una vez introducido el código PIN del usuario, apreta 2 veces la tecla de selección (M.)↓.
 - El programa de descalcificación aparece en el display, vea fig. 18 .
- Apreta la tecla de programación (G.).
 - Comienza a mostrarse intermitentemente el símbolo **dP**, y en el display aparece el símbolo Intro ↵.
- Apreta la tecla de confirmación (L.) para empezar el programa de descalcificación.
 - En el display se muestra intermitentemente un símbolo con un martillo.
 - El depósito de agua ha quedado vacío y su agua fluye a elcontenedor de café.
 - Suena una señal y aparecen intermitentemente los bloques de nivel en el display, indicando que hay que vaciar el contenedor.



SUGERENCIA

- **Detención del programa:**
En el plazo de 5 segundos (cuando el símbolo  de paro de la tecla superior (K.) permanece intermitente):
 - Apreta la tecla de paro (K.).
- **Transcurridos 5 segundos (cuando el símbolo  de tecla de paro (K.) deja de estar intermitente):**
 - Mantenga pulsada la tecla de programación (G.) hasta que fig. 18 reaparezca en el display.
- Todavía es posible detener el programa apretando la tecla roja de Stop. ¡Después de introducir la solución descalcificadora ya no es posible!
- Vacíe el contenedor de café mediante el grifo (AB.).
- Apreta la tecla de confirmación (L.) para confirmar que el contenedor ha quedado vacío.
 - En el display se muestra intermitentemente un símbolo con un martillo.
 - El depósito de agua ha quedado vacío y su agua fluye a elcontenedor de café.
 - Suena una señal y aparecen intermitentemente los bloques de nivel en el display, indicando que hay que vaciar el contenedor.
- Vacíe el contenedor de café mediante el grifo (AB.).
- Apreta la tecla de confirmación (L.) para confirmar que el contenedor ha quedado vacío.
 - Suena una señal, aparece intermitentemente el símbolo del martillo, y se muestra un embudo en el display, vea fig. 19 .

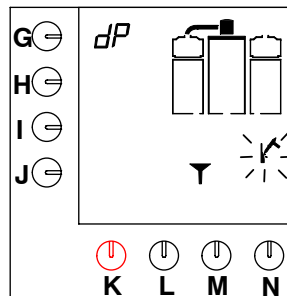

Fig. 19 El sistema de preparación de café necesita una solución descalcificadora.

- Retire el tapón del orificio de recarga de solución descalcificadora (B.).
 - El orificio de recarga del sistema de preparación de café se encuentra detrás del brazo distribuidor de agua (D.)

- Coloque el embudo especial en el orificio de recarga y vierta con cuidado la solución descalcificadora en el orificio de recarga.
- Una vez vertida la solución descalcificadora, apreta la tecla de confirmación (L.).
 - Para permitir que la solución descalcificadora recorra el circuito, el depósito de agua se hace funcionar en un ciclo completo hasta que quede vacío.
 - El bloque del primer nivel aparece en el display y aparece intermitentemente el símbolo del martillo, vea fig. 20 .
 - El contenedor se llena con agua caliente.
 - Cuando suena una señal y aparecen intermitentemente los bloques de nivel en el display, indicando que hay que vaciar el contenedor.
- Vacíe el contenedor de café mediante el grifo.
- Apretar después la tecla de confirmación (L.) para confirmar que el contenedor ha quedado vacío.
 - El display muestra un reloj de arena durante un periodo de 5 minutos para permitir que actúe el producto descalcificador.
 - A continuación el display muestra el bloque de segundo nivel y el símbolo de martillo intermitente.
- Una vez terminado el periodo de espera, el contenedor se llena.
 - Suena una señal y aparecen intermitentemente los bloques de nivel en el display, hay que vaciar los contenedores.
- A continuación, apreta la tecla de confirmación (L.) para confirmar que el contenedor ha quedado vacío.
 - A continuación el display muestra el bloque de tercer nivel y el símbolo de martillo intermitente.
 - El contenedor se vuelve a llenar.
 - Cuando suena una señal y aparecen intermitentemente los bloques en el display, indicando que hay que vaciar el contenedor.
- A continuación, apreta la tecla de confirmación (L.) para confirmar que el contenedor ha quedado vacío.
 - El display muestra el bloque de cuarto nivel.
 - Se ha llenado el contenedor por última vez.
 - Cuando suena una señal y aparecen intermitentemente los bloques de nivel en el display, hay que vaciar el contenedor por última vez.

- A continuación, apreta la tecla de confirmación (L.) para confirmar que el contenedor ha quedado vacío.
 - El display muestra el contenido del contador y se pone automáticamente a cero.
 - A continuación el programa vuelve al menú de usuario, vea § 7.1.

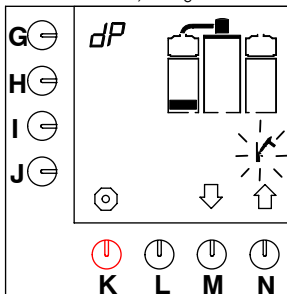

Fig. 20 Programa de primer nivel para la descalcificación del sistema de preparación de café

7.2.4 Inicio del programa de descalcificación del sistema de agua caliente



SUGERENCIA

- Disuelva 100 gramos de descalcificador en 1 litro de agua caluroso (a unos 40 °C). Remueva la solución descalcificadora, de manera que el agente quede bien disuelto.
- Cuando suene una señal durante el programa de descalcificación, es porque hay que realizar alguna operación. Termine la operación apretando la tecla de confirmación (L.).
- Cuando el display muestre los bloques de nivel intermitentes, entonces hay que vaciar el sistema de agua caliente a través del grifo (R.).



AVISO

△ Durante el proceso de descalcificación, el conducto de desbordamiento (S.) tiene que ser elevado reiteradamente. Póngase guantes de protección contra el vapor caliente proveniente del sistema de agua caliente. El conducto de desbordamiento (S.) también está caliente y por lo tanto también está provisto con una manguera corta para aislamiento. Tire hacia arriba del conducto tomándolo por la manguera mencionado.

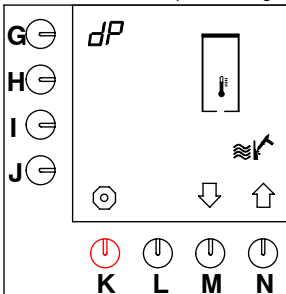

Fig. 21 Inicio del programa de descalcificación del sistema de agua caliente.

- Una vez introducido el PIN de usuario, apreta tres veces la tecla de selección (M.).
 - El programa de descalcificación aparece en el display, vea fig. 21 .
- Apretar la tecla de programación (G.).
 - El display comienza a mostrar el símbolo dP intermitente, así como el símbolo ↵ (Intro).
- Apretar la tecla de confirmación (L.) para poner en marcha el programa de descalcificación.
 - El display muestra el símbolo de martillo intermitente, el símbolo de Stop y los bloques de nivel.

- También suena una señal.

SUGERENCIA

- **Detención del programa:**
En el plazo de 5 segundos (cuando el símbolo de Stop ⊞ de la tecla superior (K.) (aún permanece intermitente):
 - Apretar la tecla de programación (K.).
- **Transcurridos 5 segundos** (cuando el símbolo ⊞ de tecla de Stop (K.) deja de estar intermitente):
 - Mantenga apretada la tecla de programación (G.) hasta que la fig. 21 reaparezca en el display.
- ¡Después de introducir la solución descalcificadora ya no es posible detener el programa apretando la tecla roja de Stop!

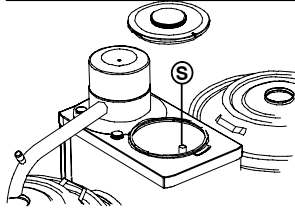

Fig. 22 Conducto de desbordamiento del sistema de agua caliente

- Ahora hay que vaciar el sistema de agua caliente a través del grifo de agua caliente (R.).
- Descargue hasta la última gota de agua mediante el conducto de desbordamiento. Para ello, tire hacia arriba del conducto de desbordamiento (S.) que se encuentra en el sistema de agua caliente, tomándolo por la manguera, vea fig. 22 .

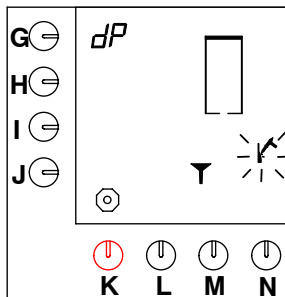

Fig. 23 El sistema de agua caliente necesita descalcificador

- Apretar la tecla de confirmación (L.) para confirmar que el sistema de agua caliente ha quedado vacío.

- Suena una señal, aparece intermitentemente el símbolo del martillo, y se muestra un embudo en el display, vea fig. 23 .
- Retire el adaptador del orificio de recarga de solución descalcificadora (B.).
 - El orificio para recargar el sistema de agua caliente se encuentra delante del brazo distribuidor de agua (E.).
- Coloque el embudo especial en el orificio de recarga y vierta con cuidado la solución descalcificadora en el orificio de recarga.
- Una vez vertida la solución descalcificadora, apreta la tecla de confirmación (L.).
 - El bloque del primer nivel aparece en el display y aparece intermitentemente el símbolo del martillo, vea fig. 24 .
 - El sistema de agua caliente se llena con agua y se calienta. Esto lleva algún tiempo.

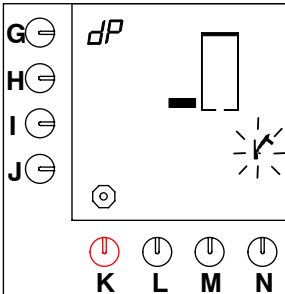

Fig. 24 Primer nivel del programa de descalcificación del sistema de agua caliente



SUGERENCIA

- Introduzca agua ya caliente en el sistema de agua caliente hasta el borde marcado por la cal. De esta manera se acelerará el proceso de descalcificación.

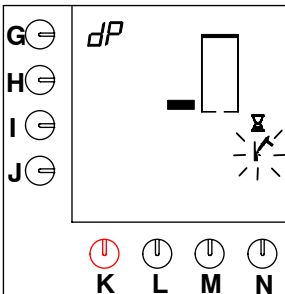

Fig. 25 Espere para que actúe el descalcificador

- Cuando el agua se ha calentado, el display muestra un reloj de arena y un símbolo de martillo intermitente, vea fig. 25 . A continuación viene un periodo de 5 minutos de espera para permitir la actuación del descalcificador.
- Cuando suena una señal y aparecen intermitentemente los bloques de nivel en el display, indicando que hay que vaciar el sistema de agua caliente a través del grifo.
- Coloque el grifo en la posición de bloqueo (empuje la palanca hacia atrás tanto como pueda) y vacíe el sistema de agua caliente.
- Descargue completamente el agua tirando hacia arriba del conducto de desbordamiento (S.).
- Cierre el grifo de agua caliente.
- Apreta la tecla de confirmación (L.) para confirmar que el sistema de agua caliente ha quedado vacío.
 - El display muestra el bloque de segundo nivel.
 - El sistema de agua caliente se llena y el display muestra el martillo intermitente.
- Cuando suena una señal y aparecen intermitentemente los bloques de nivel en el display, indicando que hay que vaciar de nuevo el sistema de agua caliente a través del grifo.
- Coloque el grifo en la posición de bloqueo y vacíe el sistema de agua caliente.
- Descargue hasta la última gota de agua mediante el conducto de desbordamiento. Para ello, tire hacia arriba del conducto de desbordamiento (S.), vea fig. 22 .
- Apreta la tecla de confirmación (L.) para confirmar que el sistema de agua caliente ha quedado vacío.
 - El display muestra el bloque de tercer nivel.
 - El sistema de agua caliente se llena y el display muestra el martillo intermitente.
- Cuando suena una señal y aparecen intermitentemente los bloques de nivel en el display, indicando que hay que vaciar de nuevo el sistema de agua caliente a través del grifo.
- Coloque el grifo en la posición de bloqueo y vacíe el sistema de agua caliente.
- Descargue hasta la última gota de agua mediante el conducto de desbordamiento. Para ello, tire hacia arriba del conducto de desbordamiento (S.), vea fig. 22 .
- Cierre el grifo de agua caliente.

- Apreta la tecla de confirmación (L.) para confirmar que el sistema de agua caliente ha quedado vacío.
 - El display muestra el bloque de cuarto nivel.
 - El sistema de agua caliente se llena por última vez y el display muestra intermitentemente el símbolo del martillo.
- Cuando suena una señal y aparecen intermitentemente los bloques de nivel en el display, hay que vaciar de nuevo el sistema de agua caliente a través del grifo.
- Coloque el grifo en la posición de bloqueo y vacíe el sistema de agua caliente.
- Descargue hasta la última gota de agua mediante el conducto de desbordamiento. Para ello, tire hacia arriba del conducto de desbordamiento (S.), vea fig. 22 .
- Cierre el grifo de agua caliente.
- Apreta la tecla de confirmación (L.) para confirmar que el sistema de agua caliente ha quedado vacío.
 - El display muestra el contenido del contador y se pone automáticamente a cero.
 - A continuación, el programa vuelve al menú de usuario, vea § 7.1.

- Junto a la tecla de programación (J.) se indica cuántos litros se han preparado ya.
- Apreta 2 veces la tecla de selección (N.)↑ para ir al programa de descalcificación, o apreta la tecla de selección (M.)↓ para ir al ajuste siguiente, o apreta la tecla de paro (K.) para salir del menú de programación.

7.2.6 Contador de descalcificaciones del sistema de agua caliente

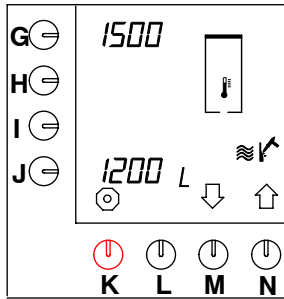

Fig. 27 Contador de descalcificación del sistema de agua caliente

7.2.5 Contador de descalcificación del sistema de preparación de café

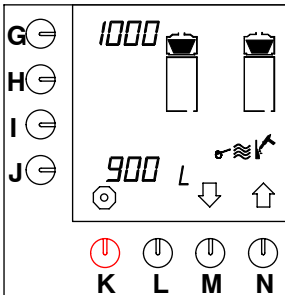

Fig. 26 Contador de descalcificación del sistema de preparación de café

- Una vez introducido el código PIN del usuario, apreta 3 veces la tecla de selección (N.)↑.
 - El contador de descalcificación aparece en el display, vea fig. 27 .
 - En el display situado junto a la tecla de programación (G.) se indican cuántos litros de café podrán hacerse hasta que haga falta una nueva descalcificación.
 - Junto a la tecla de programación (J.) se indica cuántos litros se han preparado ya.
- Apreta 2 veces la tecla de selección (N.)↑ para ir al programa de descalcificación, o apreta la tecla de selección (M.)↓ para ir al ajuste siguiente, o apreta la tecla Stop (K.) para salir del menú de programación.

- Una vez introducido el código PIN del usuario, apreta 4 veces la tecla de selección (M.)↓.
 - El contador de descalcificación aparece en el display, vea fig. 26 .
 - En el display situado junto a la tecla de programación (G.) se indican cuántos litros de café podrán hacerse hasta que haga falta una nueva descalcificación.

7.2.7 Contador total del sistema de preparación de café

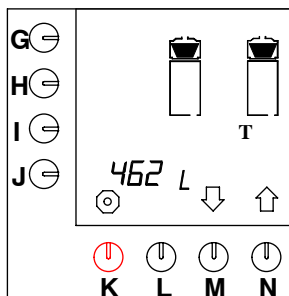

Fig. 28 Contador total del sistema de preparación de café

- Una vez introducido el código PIN de usuario, apreta 2 veces la tecla de selección (N.)↑.
 - El display muestra el contador total, vea fig.28 . El número total de litros de café preparados durante la vida de la máquina expuesto en el display.
 - El display puede leer hasta un máximo de 9999 litros. Cuando se sobrepasan los 9999 litros el número total de litros. Éste aparece en movimiento desplazando lateralmente sus cifras en el display.
- Apreta la tecla de selección (M.)↓ para ir al ajuste siguiente, o la tecla de paro (K.) para abandonar el menú de programación.

7.2.8 Contador total del sistema de agua caliente

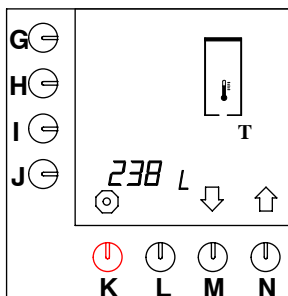



Fig. 29 Contador total del sistema de agua caliente

- Una vez introducido el código PIN de usuario, apreta la tecla de selección (N.)↑.
 - El display muestra el contador total, vea fig. 29 . Con el número total de litros de agua caliente preparados durante la vida de la máquina expuesto en el display.
 - El display puede leer hasta un máximo de 9999 litros. Cuando se sobrepasan los 9999 litros el número total de litros. Éste aparece en movimiento desplazando lateralmente sus cifras en el display.
- Apreta la tecla de selección (M.)↓ para ir al ajuste siguiente, o la tecla Stop (K.) para abandonar el menú de programación.

7.3 Menú ampliado de programación

A continuación se describe cómo se pueden ver y ajustar todos los valores aquellos usuarios con amplias autorizaciones (maestro), una vez introducido el código PIN correspondiente. En primer lugar, lea esta sección para saber qué ajustes es posible realizar.

- Si aparece en el menú el símbolo , se puede poner a cero el ajuste apretando simultáneamente ambas teclas de selección (M.)↓ y (N.)↑.



SUGERENCIA

- Para el menú de programación extendida se necesita un código PIN maestro.
- Introduzca el código PIN maestro para acceder al menú de programación. El programa comienza en el carrusel del menú ampliado del usuario con el § 12 , "Determinación de la cantidad total de agua", ver fig. 7.3.1.
- Si se introduce un código PIN erróneo, espere un poco hasta que vuelva a aparecer la pantalla inicial en el display. Introduzca el código PIN de nuevo.
- Apreta la tecla de selección (N.)↑ para ir en el sentido de las agujas del reloj hacia el ajuste siguiente (§ 7.3.2), ver también fig. 12 .
- Apreta la tecla de selección (M.)↓ para avanzar en sentido contrario al de las agujas del reloj hasta el siguiente ajuste (§ 7.3.19). El carrusel da una vuelta completa si se apreta varias veces la tecla de selección (fig. 12).
- Los ajustes son descritos en el orden del carrusel; en sentido de las agujas del reloj (fig. 12) .
- El display muestra de forma intermitente el valor objeto de modificación.
- Cuando aparece un símbolo entre ↵ en el display, el valor puede ser confirmado apretando la tecla de confirmación (L.) .
- Con la tecla roja de paro (K.) se puede interrumpir o anular el proceso de ajuste. Si apreta de nuevo la tecla roja de paro (K.) se abandonará la programación y el programa volverá al menú de usuario. Los cambios no se guardan.
- En el caso de que, después de confirmar la modificación de un ajuste ya no sea necesario hacer más cambios, se puede salir del menú de programación apretando la tecla de paro (K.) . Se guardan los cambios y el programa vuelve al menú de usuario (§ 7.1).
- Si no se percibe actividad de cambio en el menú de programación en el plazo de 20 segundos, el programa vuelve al menú de usuario, ver menú §7.1. Los ajustes no confirmados no se guardan.

7.3.1 Determinación de la cantidad total de agua

Se puede ajustar la cantidad total de agua a suministrar, ya que siempre hay una cierta cantidad de agua retenida tras el filtro de café. Esta cantidad varía según la finura del café molido y los tipos del mismo. El valor por estándar es un 6% de agua adicional. La tabla 4 indica las opciones de ajuste:

Modelo	Ajustación de fábrica	Ajuste margen
B5HW	5,3 litros	4,8-5,8 litros
B10HW	10,6 litros	9,6-11,6 litros
B20HW	21,2 litros	19,2-23,2 litros

Tabla 4 Determinación de la cantidad total de agua

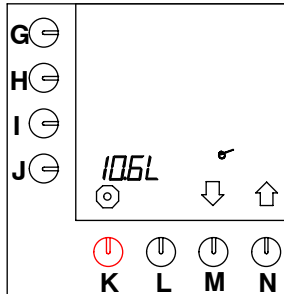

Fig. 30 Cantidad total de agua.

- Una vez introducido el código PIN maestro, fig. 30 aparece en el display.
- Apreta la tecla de programación (J.) .
 - Comienza a aparecer intermitentemente L con el valor asociado junto a la tecla de programación.
- Apreta la tecla de selección (M.)↓ o (N.)↑ para seleccionar la cantidad adicional de agua que se desea, ver tabla 4 .
 - El display muestra el símbolo entre ↵ .
- Apreta ahora la tecla de confirmación (L.) ara confirmar.

- Apreta la tecla de selección (N.) \uparrow para ir al ajuste siguiente (§ 7.3.2) o apreta la tecla de paro (K.) para abandonar el menú de programación.

7.3.2 Unidades para realizar la selección: litros, tazas, jarras, o galones norteamericanos

La máquina está ajustada para utilizar L (=litros) por estandar. Estas unidades pueden ser cambiadas. (Esta unidad es la mostrada por estandar con las teclas de selección, ver fig. 33).

- Pueden realizarse selecciones con las unidades siguientes: Litro = L, Galón = G (= 3,7853 L), Jarra, Taza, ver fig.31
- La decisión que se tome sobre unidades se aplicará a los ajustes posteriores, excepto en los contadores totales.

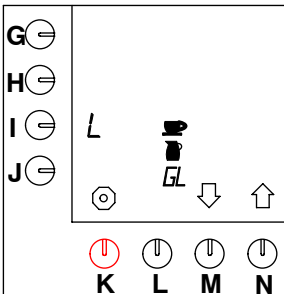

Fig. 31 Unidades a seleccionar

- Apreta la tecla de programación (I.).
 - El display muestra intermitentemente la L de litros.
 - Este es el valor por estandar, ver fig. 32).
- Apreta la tecla de selección (M.) \downarrow o (N.) \uparrow hasta que aparezca en el display el símbolo de la unidad deseada de forma intermitente: taza, Jarra, GL (= Galón norteamericano) o L (= Litro).
 - El display muestra el símbolo entre \downarrow .
- Apreta ahora la tecla de confirmación (L.) ra confirmar.
 - El símbolo de la unidad deseada ya no aparece intermitentemente y los otros símbolos dejan de aparecer.

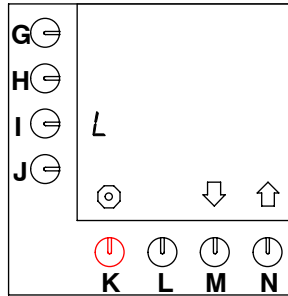

Fig. 32 La unidad ajustada por estandar = L (litros)

- Unidades para realizar la selección:
 - litros** , ir a § 7.3.2.1
 - tazas** , ir a § 7.3.3
 - jarras** , ir a § 7.3.4
 - galones norteamericanos**, ir a § 7.3.5 .

7.3.2.1 Cambio de las teclas de selección preprogramadas de G-J (Litros)

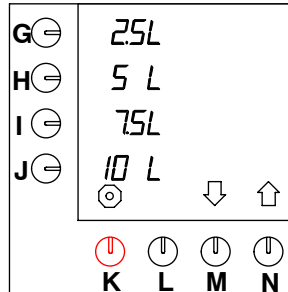

Fig. 33 Teclas de preselección por estandar

- Mantenga apretada la tecla de programación (N.) \uparrow hasta que en el display aparezca fig. 33 .
 - Las teclas de preselección por estandar (G.-J.) pueden ser ajustadas en este momento.
- Apreta la tecla de preselección a cambiar (G., H., I. o J.).
- Apreta la tecla de selección (M.) \downarrow o (N.) \uparrow para seleccionar la cantidad deseada, ver tabla adjunta 5 .
 - El display muestra el símbolo entre \downarrow .
 - Repita estos dos pasos anteriores para cambiar las demás teclas de preselección que necesite.

- Apreta ahora la tecla de confirmación (L.) para confirmar.
- Apreta la tecla de selección (N.)↑ para ir al ajuste siguiente, ver § (7.3.6.1) o apreta la tecla de paro (K.) para salir del menú de programación.

Modelo	Ajustación de fábrica de las teclas de preselección	Ajuste márgen
B5HW	1-3-4-5 litros	1-5 litros
B10HW	2,5-5-7,5-10 litros	2-10 litros
B20HW	5-10-15-20 litros	4-20 litros

Tabla 5 Ajustes por estandar

7.3.3 Capacidad de una taza

Dado que no todas las tazas son iguales, se puede ajustar la capacidad de una taza convencional.

- El márgen de ajuste se sitúa entre 50 y 200 ml, y puede ser ajustado en pasos de 5 ml.
- El valor por estandar para una taza es de 125 ml.

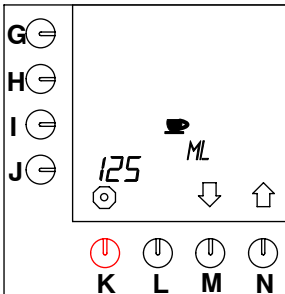

Fig. 34 Capacidad de una taza

- Mantenga apretada la tecla de programación (N.)↑ hasta que en el display aparezca fig. 34 .
- Apreta la tecla de programación (J.) a la posición junto a la tecla de programación aparece intermitente.
 - La posición junto a la tecla de programación aparece intermitente.
- Apreta la tecla de selección (M.)↓ o (N.)↑ para seleccionar la cantidad deseada.
 - El display muestra el símbolo entre ↓ .
- Apreta ahora la tecla de confirmación (L.) para confirmar.

7.3.3.1 Cambio de las teclas de selección preprogramadas de G-J (tazas)

La máquina calcula por sí misma el número de tazas para las teclas de preselección por estandar, tomando los ajustes establecidos en litros, y divididos por la capacidad de la taza. Estas teclas de preselección por estandar pueden ser ajustadas a voluntad.

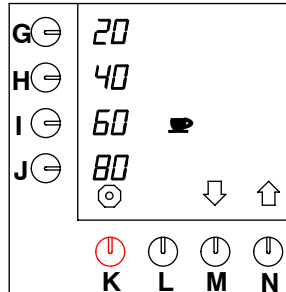

Fig. 35 Cambio de las teclas de selección preprogramadas para tazas

- Mantenga apretada la tecla de programación (N.)↑ hasta que en el display aparezca fig. 35 .
 - Las teclas de preselección por estandar (G.-J.) pueden ser ajustadas en este momento.
- Apreta la tecla de preselección a modificar (G., H., I. o J.).
- Apreta la tecla de selección (M.)↓ o (N.)↑ para seleccionar la cantidad deseada, ver tabla 6 .
 - El display muestra el símbolo entre ↓ .
 - Repita estos dos pasos anteriores para cambiar las demás teclas de preselección que necesite.
 - Si, para las tazas, se ha seleccionado una capacidad diferente de los 125 ml, los valores de las teclas de preselección también diferirán de los valores dados en la tabla 6 .
- Apreta ahora la tecla de confirmación (L.) para confirmar.
- Apreta la tecla de selección (N.)↑ para ir al ajuste siguiente, ver § (7.3.6.1) o apreta la tecla de paro (K.) para salir del menú de programación.

Modelo	Ajustación de fábrica de las teclas de preselección	Ajuste márgen (/125ml)
B5HW	8, 24, 32, 40 jarras	8-40 jarras
B10HW	20, 40, 60, 80 jarras	20-80 jarras
B20HW	40, 80, 120, 160 jarras	40-160 jarras

Tabla 6 Teclas de preselección por estandar para las tazas

7.3.4 Capacidad de las jarras

Dado que no todas las jarras son iguales, se puede establecer la capacidad de una jarra convencional.

- El margen de ajuste se sitúa entre 50 y 3.000 ml, y puede ser ajustado en pasos de 10 ml.
- El valor por estandar para una jarra es de 250 ml.

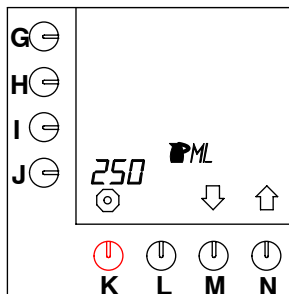

Fig. 36 Capacidad de las jarras

- Mantenga apretada la tecla de programación (N.)↑ hasta que en el display aparezca fig. 36 .
- Apreta la tecla de programación (J.).
 - La posición junto a la tecla de programación aparece intermitente.
- Apreta la tecla de selección (M.)↓ o (N.)↑ para seleccionar la cantidad deseada.
 - El display muestra el símbolo entre ↓ .
- Apreta ahora la tecla de confirmación (L.) ara confirmar.

7.3.4.1 Cambio de las teclas de selección preprogramadas de G–J (jarras)

La máquina calcula por sí misma el número de jarras para las teclas de preselección por estandar, tomando los ajustes seleccionados en litros, y divididos por la capacidad de la jarra. Estas teclas de preselección por estandar pueden ser ajustadas a voluntad.

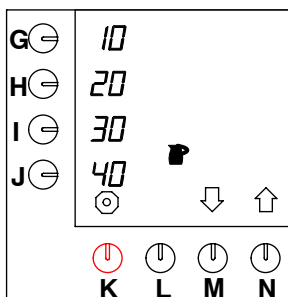

Fig. 37 Cambio de las teclas de selección preprogramadas para jarras

- Mantenga apretada la tecla de programación (N.)↑ hasta que en el display aparezca fig. 37 .
 - Las teclas de preselección por estandar (G.–J.) pueden ser ajustadas en este momento.
- Apreta la tecla de preselección a cambiar (G., H., I. o J.)
- Apreta la tecla de selección (M.)↓ o (N.)↑ para seleccionar la cantidad deseada, ver tabla adjunta 7 .
 - El display muestra el símbolo entre ↓ .
 - Repita estos dos pasos anteriores para cambiar las demás teclas de preselección que necesite.
 - Si, para las jarras, se ha seleccionado una capacidad diferente de los 250 ml, los valores de las teclas de preselección también diferirán de los valores dados en la tabla 7 .
- Apreta ahora la tecla de confirmación (L.) para confirmar.
- Apreta la tecla de selección (N.)↑ para ir al ajuste siguiente, ver § (7.3.6.1) o apreta la tecla de paro (K.) para salir del menú de programación.

Modelo	Agustaciones de fábrica de las teclas de preselección	Ajuste margen (250ml/jarra)
B5HW	4–12–16–20 jarras	4–20 jarras
B10HW	10–20–30–40 jarras	10–40 jarras
B20HW	20–40–60–80 jarras	20–80 jarras

Tabla 7 Teclas de preselección por estandar para jarras

7.3.5 Galones norteamericanos

El galón norteamericano es un valor de ajuste que no se puede modificar, ver fig. 38 .
1 galón norteamericano = 3,7853 litros

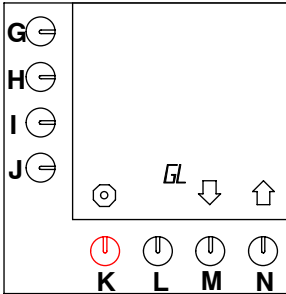

Fig. 38 Cambio de las teclas de selección preprogramadas para galones

7.3.5.1 Cambio de las teclas de selección preprogramadas de G-J (galones)

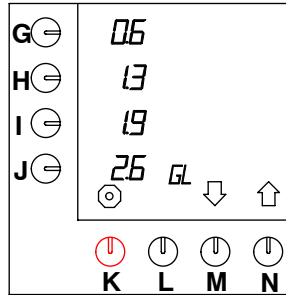

Fig. 39 Cambio de las teclas de selección preprogramadas para galones

- Mantenga apretada la tecla de programación (N.)↑ hasta que en el display aparezca fig. 39 .
 - Las teclas de preselección por estandar (G.-J.) pueden ser ajustadas en este momento.
- Apreta la tecla de preselección a cambiar (G., H., I. o J.).
- Apreta la tecla de selección (M.)↓ o (N.)↑ para seleccionar la cantidad deseada, ver tabla 8 .
 - El display muestra el símbolo entre ↓ .
- Repita estos dos pasos anteriores para cambiar las demás teclas de preselección que necesite.
- Apreta ahora la tecla de confirmación (L.) para confirmar.
- Apreta la tecla de selección (N.)↑ para ir al ajuste siguiente, ver § (7.3.6.1) o apreta la tecla de paro (K.) para salir del menú de programación.

Modelo	Ajustación de fábrica de las teclas de preselección	Ajuste margen US-galón
B5HW	0,30-0,65-0,95-1,30	0,30-1,30
B10HW	0,65-1,30-1,95-2,60	0,65-2,60
B20HW	1,30-2,60-3,95-5,25	1,30-5,25

Tabla 8 Teclas de preselección por estandar para galones

7.3.6 Ajustes del sistema de agua caliente

La temperatura del agua caliente puede ser ajustada entre 88 °C – 3 °C por debajo del punto de ebullición. La temperatura por estandar es °Celsius, pero se puede ajustar para que la dé en la escala °Fahrenheit.

El programa de determinación automática del punto de ebullición puede ser inicializado, vea § 7.3.6.2. Esto sólo puede realizarse si la temperatura del agua no ha alcanzado lose 85 °C. Si esta arriba de los 85 °C deje correr agua del grifo y añade agua fría (hasta max. 6,5 cm debajo del borde del recipiente).

7.3.6.1 Determinación de temperatura y grados Celsius o Farenheit

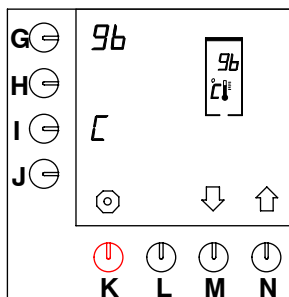

Fig. 40 Ajuste de la temperatura

- Una vez introducido el código PIN maestro, apreta tres veces la tecla de selección (N.)⏏ hasta que aparezca en el display fig. 40 .
- Apreta la tecla de programación (G.).
 - La posición junto a la tecla de programación aparece intermitente.
- Apreta la tecla de selección (M.)⏏ o (N.)⏏ para seleccionar la temperatura deseada.
 - En el display, junto a la tecla de programación se puede vea (I.) la "C" de Celsius.
- Si lo desea, apreta la tecla de programación (I.) para cambiar la temperatura a Fahrenheit. La "C" se convierte en "F".
 - Aparece en la pantalla el símbolo ↵ Enter (Intro).
- Apreta ahora la tecla de confirmación (L.) para confirmar.
- Apreta la tecla de selección (N.)⏏ para ir al ajuste siguiente, o la tecla Stop (K.) para abandonar el menú de programación.

7.3.6.2 Puesta a cero del programa de determinación automática del punto de ebullición:

- Una vez introducido el código PIN maestro, apreta tres veces la tecla de selección (N.)⏏ hasta que aparezca en el display fig. 40 .
- Apreta la tecla de programación durante unos 20 segundos (H.).
 - Se activa el programa de determinación automática del punto de ebullición.
 - En el display aparece un cero intermitente.
 - El programa dura entre 15 y 25 minutos. Esto depende de la temperatura del agua en el recipiente.
 - Retire todo el agua del recipiente cuando el agua este fría. Ahora entre agua caliente (de 70 °C) en el recipiente hasta max. 6,5 cm del borde del recipiente. Esto abrevia el programa para la determinación automática del punto de ebullición con 15 minutos.
 - Cuando esta listo el programa para la determinación automática del punto de ebullición el programa esta terminado y se vuelve la pantalla inicial (fig. 8 , § 4.1.1) en el display. También la temperatura del agua esta nuevamente iniciada a el estándar de 96 ° C.
- Apreta la tecla de selección (N.)⏏ para ir al ajuste siguiente, o la tecla Stop (K.) para abandonar el menú de programación.

7.3.7 Ajustes diversos, tales como el reloj del sistema, idioma y precalentamiento del contenedor



SUGERENCIA

- Todos los ajustes de este capítulo se pueden ajustar secuencialmente. No apreta la tecla de confirmación (L.) hasta que todos los ajustes estén como es debido (a continuación de § 7.3.7.3.).

7.3.7.1 Ajuste del lenguaje

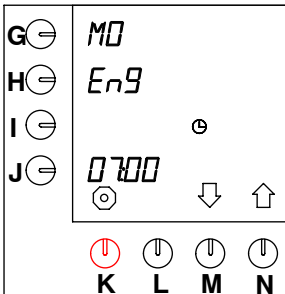

Fig. 41 Ajuste del lenguaje

- Mantenga apretada la tecla de programación (N.)↑ hasta que en el display aparezca fig. 42 . (Fecha y hora actual)
- Apreta la tecla de programación (H.) y manténgala apretada durante unos diez segundos.
 - Después de 10 segundos, aparece el ajuste por estándar: "EnG" , frente a la tecla de programación, ver fig. 41 .
- Apreta la tecla de selección (M.)↓ o (N.)↑ para seleccionar el lenguaje deseado, ver tabla 9 .
 - Aparece en la pantalla el símbolo entre ↵ .
- Apreta la tecla de confirmación (L.) para confirmar.
 - En el display, junto a la tecla de programación aparece (G.) el día en el lenguaje deseado.

Disponibles lenguajes				
EnG	dEu	FrA	ESP	nEd

Tabla 9 Opción de lenguaje

7.3.7.2 Ajuste de la fecha y hora actual

La máquina funciona con un temporizador. Si no se ha fijado la hora en el ciclo inicial, o si necesita ser ajustada de vez en cuando, hay que proceder de la siguiente forma:

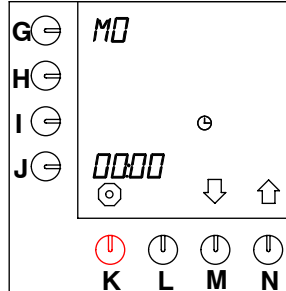

Fig. 42 Fecha y hora actual

- Apreta la tecla de programación (G.) para ajustar el día actual.
 - La posición junto a la tecla de programación aparece intermitente.
- Apreta la tecla de selección (M.)↓ o (N.)↑ para seleccionar el día actual, ver tabla 10 .
- Apreta la tecla de programación (J.) para ajustar el día actual.
 - El display muestra intermitentemente el ajuste de la hora junto a la tecla de programación, ver fig. 42 .
- Apreta la tecla de selección (M.)↓ o (N.)↑ para seleccionar la hora actual.
- Apreta otra vez la tecla de programación (J.).
 - La posición de minutos junto a la tecla de programación aparece intermitente.
- Introduzca los minutos actuales.
- Apreta la tecla de confirmación (L.) para confirmar.

	Días de la semana						
EnG	Mo	tu	WE	th	Fr	SA	Su
dEu	Mo	di	Mi	do	Fr	SA	So
FrA	Lu	MA	ME	JE	VE	SA	di
ESP	Lu	MA	Mi	Ju	Vi	SA	do
nEd	MA	di	Wo	do	Vr	ZA	Zo

Tabla 10 Días de la semana

- Las letras van en mayúsculas y en minúsculas debido a las limitaciones de las letras digitales.

7.3.7.3 Ajuste del precalentamiento del contenedor



SUGERENCIA

- Es posible precalentar el contenedor de café cinco minutos antes del proceso de preparación de café.

Esto se puede hacer de la siguiente forma:

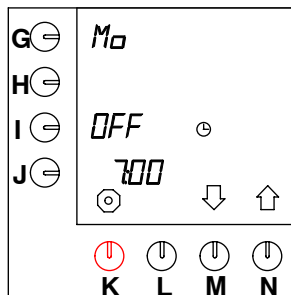

Fig. 43 Precalentamiento del contenedor

- Apreta la tecla de programación (I.) y manténgala apretada durante unos diez segundos.
 - El display muestra "0" en la posición adjunta a la de la tecla de programación (I.), ver fig. 43 .
- Apreta la tecla de selección (M.)↓ o (N.)↑ para activar el precalentamiento.
 - El display muestra "1" en la posición adjunta a la de la tecla de programación (I.).
 - Aparece en la pantalla el símbolo entre ↵ .
- Apreta la tecla de confirmación (L.) para confirmar.
 - Los contenedores y el valor ajustado desaparecen del display.
- Apreta la tecla de paro (K.) para salir del menú de programación, o apreta la tecla de confirmación (L.) para ir a § 7.3.8.

7.3.8 Temporizador

Hay catorce "ajustes de hora" preprogramados para todos los días de la semana. En el momento en que quedan activados por el procedimiento que se explica a continuación, sólo estarán activos y visibles en el modo de usuario. Todos los ajustes pueden ser modificados a voluntad. Los catorce ajustes estandar son mencionados en (ver fig. 44) :

- Ajustes del 1-14 en **Lu** (Después de programar el idioma a § 7.3.7.1)
- "0" (inactivo)
- cantidad máxima
- 7.00 horas

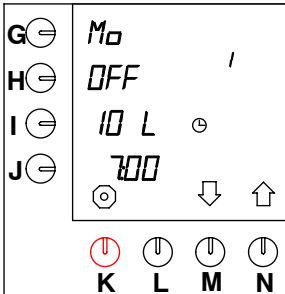

Fig. 44 Ajustes preprogramados (inactivos)

Los ajustes de hora se cambian de la siguiente forma:

- Mantenga apretada la tecla de selección (N.)↑ hasta que en el display aparezca fig. 44 .
- Apreta ahora la tecla de confirmación (L.) para entrar en el programa.
- Apreta la tecla de selección (M.)↓ o (N.)↑ para seleccionar el ajuste de hora deseado (1-14).
- Apreta la tecla de programación (G.)
 - La posición junto a la tecla de programación aparece intermitente.
- Apreta la tecla de selección (M.)↓ o (N.)↑ para seleccionar el día deseado, ver tabla 10 de abreviaturas (§ 7.3.7.2.).
- Apreta la tecla de programación (I.).
- Apreta la tecla de selección (M.)↓ o (N.)↑ para seleccionar la cantidad deseada.
- Apreta ahora la tecla de programación (J.) para fijar la hora.
 - Las dos primeras posiciones al lado de la tecla de programación aparecen intermitentes.

- Apreta la tecla de selección (M.)↓ o (N.)↑ para seleccionar la hora deseada.
- Apreta otra vez la tecla de programación (J.) para fijar los minutos.
 - Las dos últimas posiciones al lado de la tecla de programación aparecen intermitentes.
- Apreta la tecla de selección (M.)↓ o (N.)↑ para fijar los minutos.
 - Si todos los valores están como desea, se puede pasar el ajuste de "0" (apa.) a "1" (enc.).
- Apreta la tecla de programación (H.).
 - "0" se convierte en "1".
 - Ahora el ajuste podrá ser seleccionado en el modo de usuario.
 - El display muestra el símbolo entre . . .
- Apreta la tecla de confirmación (L.) para confirmar. Se ha fijado la hora.
 - Se ha fijado la hora deseada.
 - Este procedimiento puede ser repetido para los 14 ajustes de hora preprogramada que hay en total.
- Apreta la tecla de selección (N.)↑ para ir al siguiente ajuste de hora (1-14) y repetir el procedimiento anterior.
- Apreta la tecla de paro (K.) y posteriormente la tecla de selección (N.)↑ para ir al ajuste siguiente § 7.3.9, o apreta dos veces la tecla de paro (K.) para salir del menú de programación.

SUGERENCIA

- Ponga el ajuste en modo "1" para que el ajuste sea seleccionable en el modo de usuario. Si el ajuste está en estado "0", el ajuste no podrá ser seleccionado en el modo de usuario, ver § 7.1.1 .

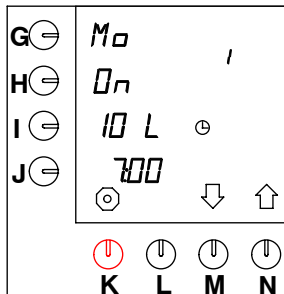

Fig. 45 Ajustes preprogramados (activos)

7.3.9 Ralentización del suministro de agua por medio de ajustar pausas

El tiempo necesario por estandar para llenar de café una contenedor puede ser prolongado mediante el ajustamiento de pausas. Esto es necesario cuando se utiliza un agua muy blanda o cuando el molido de café es extremadamente fino, por ejemplo. Entonces hace falta algún tiempo más para que el agua avance a través del filtro de café, de otro modo se desbordaría. Se reduce la capacidad. Esto se indica en %.

- El valor por estandar está fijado en 100%, es decir, sin pausas.
- El margen de ajuste está entre 100% y 50%, en pasos del 5%. Tras el ajuste, la máquina calcula por sí sola la secuencia de pausas. No obstante, es posible definir cuándo debe producirse la primera pausa.
- El ajuste debe quedar determinado según la experiencia al preparar café.
- La cantidad mínima aceptable para la primera pausa es el volumen del filtro conico +25%.

Modelo	Volumen del filtro conico	Mínima cantidad para la primera carga
B5HW	2 litros	2,5 litros
B10HW	4 litros	5,0 litros
B20HW	8 litros	10,0 litros

Tabla 11 Mínima cantidad para la primera carga

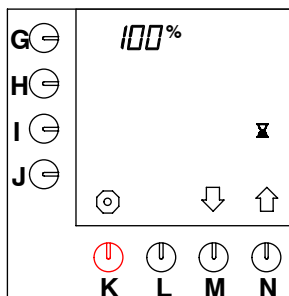

Fig. 46 Tiempo de pausa: 100 %

- Mantenga apretada la tecla de programación (N.)↑ hasta que en el display aparezca fig. 46 .
- Apreta la tecla de programación (G.).
 - La posición junto a la tecla de programación aparece intermitente.
- Apreta la tecla de selección (M.)↓ o (N.)↑ para seleccionar el porcentaje que desee.
 - Aparece en la pantalla el símbolo entre ↓.

- Apreta ahora la tecla de confirmación (L.) para confirmar.
- Apreta la tecla de programación (I.).

SUGERENCIA

- Esto sólo puede hacerse cuando el porcentaje no es del 100%
- Apreta la tecla de selección (M.)↓ o (N.)↑ para seleccionar la cantidad deseada para la primera carga.
 - Aparece en la pantalla el símbolo entre ↓.
- Apreta ahora la tecla de confirmación (L.) para confirmar.
- Apreta la tecla de selección (N.)↑ para ir al ajuste siguiente, o apreta la tecla de paro (K.) para abandonar el menú de programación.



7.3.10 Ajuste del periodo de goteo

Si se ha detenido el flujo de agua caliente por el brazo distribuidor de agua, habrá que esperar un rato hasta que la cazoleta de filtro también deje de gotear. El tiempo necesario para este proceso varía con los distintos tipos de café o gránulos molidos. Por tanto es posible cambiar la duración de este periodo de goteo.

- El ajuste por estandar está en 120 segundos.
- El margen de ajuste está entre 0 y 600 segundos, en pasos de 10 segundos.

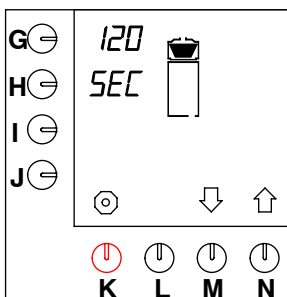

Fig. 47 Periodo de goteo

Se puede ajustar el período de goteo de la siguiente forma:

- Mantenga apretada la tecla de programación (N.)↑ hasta que en el display aparezca fig. 47 .
- Apreta la tecla de programación (G.).
 - El valor junto a la tecla de programación aparece intermitente.
- Apreta la tecla de selección (M.)↓ o (N.)↑ para seleccionar el número de segundos deseado.
 - Aparece en la pantalla el símbolo entre ↓.

- Apreta la tecla de confirmación (L.).
 - Se ha fijado el número de segundos deseado.
- Apreta la tecla de selección (N.)↑ para ir al ajuste siguiente, o apreta la tecla de paro (K.) para abandonar el menú de programación.

7.3.11 Ajuste del número de gramos de café por litro (calculadora de café)

En el modo usuario, apretando simultáneamente la tecla de paro (K.) y una de las teclas de preselección (G.–J.) se puede leer cuántos gramos de café hay que utilizar para el número de litros de café seleccionado. Para ello, antes hay que ajustar la cantidad de café molidopor litro. El programa calcula automáticamente cuánto café molido hay que utilizar para conseguir un determinado número de litros.

- El ajuste por estandar de dicha cantidad es de 50 gramos de café molido por litro.
- El cálculo utiliza factores de corrección, ver tabla 12 .

Número de litros	Número de gramos de café molido por estandar
1,0	50
2,0	100
2,5	120
3,0	150
4,0	200
5,0	240
10,0	480
15,0	690
20,0	900

Tabla 12 Número de gramos por litro

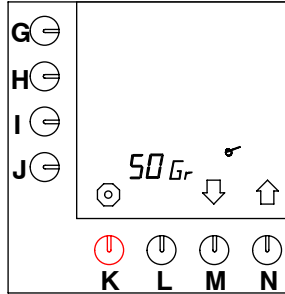

Fig. 48 Ajuste de la calculadora de café

El número de gramos de café molido por litro puede ser ajustado de la siguiente forma:

- Mantenga apretada la tecla de programación (N.)↑ hasta que en el display aparezca fig. 48 .
- Apreta la tecla de programación (J.).
 - El valor junto a la tecla de programación aparece intermitente.
- Apreta la tecla de selección (M.)↓ o (N.)↑ para seleccionar el número de gramos deseado.
 - Aparece en la pantalla el símbolo entre ↓ .
- Apreta la tecla de confirmación (L.).
 - Se ha fijado el número de segundos deseado.
- Apreta la tecla de selección (N.)↑ para ir al ajuste siguiente, o apreta la tecla de paro (K.) para abandonar el menú de programación.

7.3.12 Contador total del sistema de agua caliente

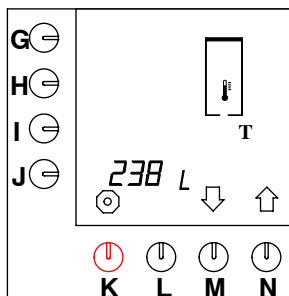

Fig. 49 Contador total del sistema de agua caliente

Es posible leer la cantidad total de agua caliente preparada durante la vida de la máquina. Esto se realiza de la siguiente forma:

- Mantenga apretada la tecla de programación (N.)[↑] hasta que en el display aparezca fig. 49 .
 - A continuación se puede leer la cantidad total de agua caliente producida.
 - El display puede leer hasta un máximo de 9999 litros. Cuando se sobrepasan los 9999 litros el número total de litros. Éste aparece en movimiento desplazando lateralmente sus cifras en el display.
- Apreta la tecla de selección (N.)[↑] para ir al ajuste siguiente, o apreta la tecla Stop (K.) para abandonar el menú de programación.

7.3.13 Contador total del sistema de preparación de café

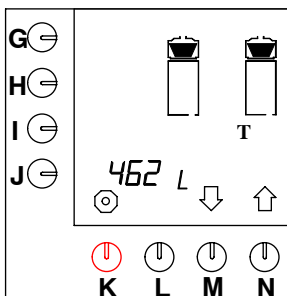

Fig. 50 Contador total del sistema de preparación de café

Es posible leer la cantidad total de café preparado durante la vida de la máquina. Esto se realiza de la siguiente forma:

- Mantenga apretada la tecla de programación (N.)[↑] hasta que en el display aparezca fig. 50 .
 - A continuación se puede leer la cantidad total de café producido.
 - El display puede mostrar hasta un máximo de 9999 litros. Cuando se sobrepasan los 9999 litros el numero total aparece en movimiento desplazando lateralmente las cifras en el display.
- Apreta la tecla de selección (N.)[↑] para ir al ajuste siguiente, o apreta la tecla de paro (K.) para abandonar el menú de programación.

7.3.14 Ajuste de la señal de descalcificación del sistema de agua caliente



SUGERENCIA

- La señal de descalcificación del sistema de agua caliente está fijada por estándar en 1.000 litros para todos los tipos, ver la posición situada junto a la tecla de selección (G.) en la fig. 51 .
- El margen de ajuste puede ajustarse como se desee, entre 100 y 9900 litros, en pasos de 100 litros.
- La posición situada junto a la tecla de selección (J.) indica el número de litros ya preparados. De esta forma, se puede comprobar si el sistema necesitará pronto una descalcificación.
- Al alcanzar el valor ajustado, la señal de onda y el termómetro aparecerán intermitentemente en el display, indicando que la máquina necesita descalcificación.

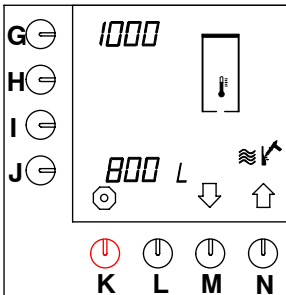

Fig. 51 Señal de descalcificación del sistema de calentamiento de agua

La señal de descalcificación puede ser ajustada de la siguiente forma:

- Mantenga apretada la tecla de programación (M.)↓ hasta que en el display aparezca la fig.51 .
- Apreta la tecla de programación (G.) .
 - Aparece en la pantalla el símbolo ↵ Enter (Intro).
- Apreta la tecla de selección (M.)↓ o (N.)↑ para seleccionar el número de litros tras el cual se hace necesaria la descalcificación.
 - Aparece en la pantalla el símbolo ↵ Enter (Intro).
- Apreta la tecla de confirmación (L.) .
 - Se ha fijado la cantidad deseada.
- Apreta la tecla de selección (N.)↑ para ir al ajuste siguiente, o apreta la tecla Stop (K.) para abandonar el menú de programación.

7.3.15 Ajuste de la señal de descalcificación del sistema de preparación de café

SUGERENCIA



- La señal de descalcificación para todos los tipos de sistemas de preparación de café está ajustado por estándar en 1.000 litros, ver la posición junto a la tecla de selección (G.) .
- El margen de ajuste puede ajustarse como se desee, entre 100 y 9900 litros, en pasos de 100 litros.
- La posición situada junto a la tecla de selección (J.) indica el número de litros ya preparados. De esta forma, se puede comprobar si el sistema necesitará pronto una descalcificación.
- Al alcanzar el valor ajustado, la señal del martillo y la cuchara dosificadora aparecerán intermitentemente en el display, indicando que la máquina necesita descalcificación.

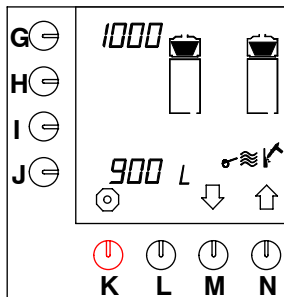

Fig. 52 Señal de descalcificación del sistema de preparación de café

La señal de descalcificación puede ser ajustada de la siguiente forma:

- Apreta la tecla de selección (M.)↓ hasta que la fig. 52 aparezca en el display.
- Apreta la tecla de programación (G.) .
 - La posición junto a la tecla de programación aparece intermitente.
- Apreta la tecla de selección (M.)↓ o (N.)↑ para seleccionar el número de litros tras el cual se hace necesaria la descalcificación.
 - Aparece en la pantalla el símbolo ↵ Enter (Intro).
- Apreta la tecla de confirmación (L.) .
 - Se ha fijado la cantidad deseada.
- Apreta la tecla de selección (N.)↑ para ir al ajuste siguiente, o apreta la tecla de paro (K.) para abandonar el menú de programación.

Cantidad de litros	Dureza del agua		
	°dH	°TH	Descripción
± 250litros	18 -30	32 - 55	durax
± 500litros	12 -18	22 - 32	bastante dura
± 1000litros	8 -12	15 - 22	regular
± 1500litros	4 - 8	7 - 15	blanda
± 2000litros	0 - 4	0 - 7	muy blanda
4,0 °dH = 0,714 mmol/litros			
5,6 °dH = 1,000 mmol/litros			
8,0 °dH = 1,429 mmol/litros			
12,0 °dH = 2,143 mmol/litros			
18,0 °dH = 3,214 mmol/litros			
30,0 °dH = 5,357 mmol/litros			
10,0 °TH = 1,000 mmol/litros			

Tabla 13 Dureza del agua

7.3.16 Inicio del programa de descalcificación del sistema de agua caliente

Ver sección 7.2.4.

7.3.17 Inicio del programa de descalcificación del sistema de preparación de café

Ver sección 7.2.3 .

7.3.18 Puesta a cero del contador diario del sistema de agua caliente

Se puede leer la cantidad total de agua caliente producida en un día. Es posible poner diariamente a cero el contador diario. Esto se realiza de la siguiente forma:

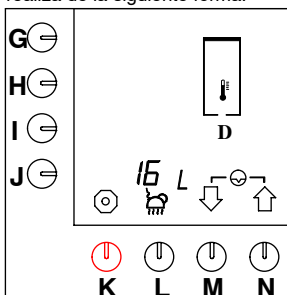

Fig. 53 Puesta a cero del contador diario del sistema de agua caliente.

- Mantenga apretada la tecla de programación (M.)↓ hasta que en el display aparezca la fig.53 .

- Apreta las teclas de selección (M.)↓ y (N.)↑ simultáneamente.
 - El contador de día se pone a cero.
- Apreta la tecla de selección (N.)↑ para ir al ajuste siguiente, o apreta la tecla Stop (K.) para abandonar el menú de programación.

7.3.19 Puesta a cero del contador diario del sistema de preparación de café

SUGERENCIA



- La cantidad sólo se indica en **litros**. Incluso si la cantidad de § 7.3.1 ha sido indicada en tazas, jarras o galones norteamericanos.
- Para ver o ajustar las lecturas del contador siguiente, apreta la tecla de selección(M.)↓ un poco más tiempo (unos dos segundos) que en las secciones anteriores del programa.

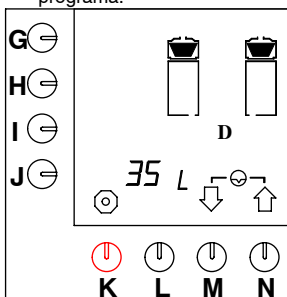

Fig. 54 Puesta a cero del contador diario del sistema de preparación de café

Se puede leer la cantidad total de café producido diariamente. Es posible poner diariamente a cero el contador diario. Esto se realiza de la siguiente forma:

- Mantenga apretada la tecla de programación (M.)↓ hasta que en el display aparezca la fig.54 .
- Apreta las teclas de selección (M.)↓ y (N.)↑ simultáneamente.
 - El contador de día se pone a cero.
- Apreta la tecla de selección (N.)↑ para ir al ajuste siguiente, o apreta la tecla de paro (K.) para abandonar el menú de programación.

8. CORRECCIÓN DE LOS FALLOS DE FUNCIONAMIENTO

En caso de que se produzca un fallo consulte, primero, con la tabla de fallos de funcionamiento. Si no puede solucionar el problema, consulte con su concesionario de Bravilor Bonamat, su mecánico de servicio o uno de los servicios de asistencia.

AVISO

△ Primeramente averigüe si el problema es de índole mecánica o eléctrica. Las tareas de mantenimiento y reparación del sistema eléctrico sólo pueden ser realizadas por personal del servicio técnico autorizado y con la formación adecuada.



8.1 Generalidades sobre el análisis de los fallos de funcionamiento

Sintoma:	Possible causa:	Method de trabajo:
1. No aparece nada en el display.	El interruptor "1/0" esta apagado.	Encienda el interruptor "1/0" (P.)
	La corriente esta interrumpida.	Ponga la corriente.
2. Al encender la máquina por medio del interruptor principal "1/0" (P.) , el indicador de ajuste de temperatura parpadea mostrando los dígitos 00.	Primeramente, la máquina comenzará a realizar la calibración para garantizar un ajuste óptimo.	Espere hasta que la máquina esté lista (± 25 minutos).
3. La temperatura del agua no esta como deseado.	La temperatura esta ajustada demasiado alta o baja.	Ajuste la temperatura, ver § 7.3.6.1.
4. No se ha ajustado la hora correctamente.		Ajuste la hora y el día, ver § 7.3.7.2.
5. La máquina no funciona de acuerdo con el temporizador.	Como norma, todas las máquinas Serie B(HW) están provistas de un temporizador. No obstante, el mismo tiene que ser activado.	Active el temporizador, ver § 7.3.8.

8.2 Sistema para colar café

Sintoma:	Possible causa:	Method de trabajo:
1. Después de que se aprata la tecla "amount" (cantidad), la máquina emitirá un sonido "beep" cada segundo.	La salida de la tobera de aspersión no está colocada en la posición correcta con respecto al filtro (ver figura).	Coloque la salida del brazo distribuidor de agua en la posición correcta, bien por encima del filtro.
	El contenedor no está colocado en su posición correcta (ver figura).	Coloque el contenedor en su posición correcta.
		Llame al servicio de mantenimiento.
2. Se rebosa el filtro.	Se ha puesto un papel de filtro doble.	Compruebe el papel de filtro.
	Debido a una combinación de agua suave (<7° DH), café molido demasiado fino y la utilización de papel de filtro plano, el agua no puede pasar a través del café /papel de filtro con suficiente rapidez.	Utilice el cono de filtro y papel de filtro cesta, o utilice un café molido más grueso.
		Ajuste la capacidad del colado café, ver § 7.3.9.
3. El café sale demasiado frío.	La clavija del contenedor no está conectada a la columna.	Enchufe el enchufe del contenedor al tomacorriente de la columna (Q.)
	El interruptor del contenedor no está en la posición "I" (encendido).	Coloque el interruptor del contenedor (AA.) en la posición "I" (encendido).
	Se ha quemado un fusible interno debido a una sobrecarga.	Llame al servicio de mantenimiento.
4. El café sale demasiado fuerte / no lo suficientemente fuerte.	Dosis de café incorrecta.	Ajuste la dosis de café correcta utilizando el calculador de café ver § 4.1.4.
	Ajuste incorrecto de la cantidad de agua.	Ajuste la cantidad correcta de agua, ver § 7.3.1.
	El tubo de mezcla no está montado.	Inserte el tubo de mezcla X. en el contenedor.
5. Demasiado/muy poco café en el contenedor.	Ajuste incorrecto de la cantidad de agua.	Ajuste la cantidad correcta de agua, ver § 7.3.1.
6. Hay café molido en el contenedor de café.	Se ha rasgado o doblado el papel de filtro.	Compruebe el papel de filtro.
7. Después que se ha llenado el contenedor, el indicador del filtro permanece encendido.	Tiempo de goteo demasiado prolongado.	Ajuste nuevamente el tiempo de goteo, ver § 7.3.10.

Sintoma:	Possible causa:	Method de trabajo:
8. La máquina emite la señal de que está lista (3 "beeps"), pero el contenedor no está lleno todavía.	Tiempo de goteo demasiado corto.	Ajuste nuevamente el tiempo de goteo, ver § 7.3.10.
9. La máquina echa vapor mientras está preparando el café, y se demora demasiado tiempo en preparar.	Se han formado incrustaciones en la máquina.	Quite las incrustaciones con mayor periodicidad, ver § 7.2.3, o reduzca el valor del indicador de descalcificación, ver § 7.3.15.









8.3 Sistema de agua caliente

Sintoma:	Possible causa:	Método de trabajo:
1. Agua demasiado fría/caliente.	La temperatura de agua esta ajustada demasiado alto o bajo.	Ajuste nuevamente la temperatura del agua, ver § 7.3.6.1. Observación: La temperatura máxima del agua está 3° por debajo del punto de ebullición. En la gama de temperatura máxima, el agua comienza a hervir cada 10 minutos. Esta opción ya no es aplicable cuando se reduce el valor del ajuste.
2. El agua hierve continuamente.	Por causa de gran cambios del tiempo puede cambiar la presión atmosférica por cual el agua hervirá mas antes.	Llame al servicio de mantenimiento.
3. El sistema de agua no se calienta.	El sensor de temperatura esta defecto.	Llame al servicio de mantenimiento.
	Protección térmica contra el secado por evaporación fue activada.	Llame al servicio de mantenimiento.
4. El sistema de agua se calienta muy lentamente.	El elemento de calefacción esta defecto.	Llame al servicio de mantenimiento.

8.4 Mensajes de la pantalla y su significado

Es posible que aparezcan mensajes en el display durante el uso cotidiano (p. Ej. Cuando hay errores o disfunciones) o durante los procedimientos de ajuste.

La tabla siguiente da una panorámica de dichos mensajes, así como de las posibles causas y acciones a realizar (por el usuario o por el sistema) para que el sistema vuelva al funcionamiento normal.

		Possible causa:	Method de trabajo:
E1	"ERR +  +  + pitido"	Se ha activado el dispositivo de seguridad contra desbordamientos en el sistema de preparación de café.	Encienda y apague otra vez el interruptor "1/0" (P.) (P.)En caso necesario, consulte a un técnico cualificado de servicio.
E1	"ERR +  +  + pitido"	Se ha activado el dispositivo de seguridad contra desbordamientos en el sistema de agua caliente.	Encienda y apague otra vez el interruptor "1/0" (P.). En caso necesario, consulte a un técnico cualificado de servicio.
E2	"ERR +  + pitido"	Térmico dispositivo de seguridad del sistema de agua caliente indicador de falta de agua.	Apagar la tecla de activación del agua caliente (L.). Diríjase a un técnico cualificado.
E3	"ERR +  + pitido"	Está abierta la entrada de agua pero no sale agua.	Abra el grifo. Si esto no lo soluciona, contacte con un mecánico del servicio autorizado.
E3	"ERR +  +  + pitido continuo"	Se ha activado el dispositivo de seguridad contra desbordamientos en el sistema de preparación del café.	Apague el interruptor "1/0" (P.) (P.)Diríjase a un mecánico de servicio autorizado.

9. ELEMENTOS CONSUMIBLES Y ACCESORIOS

Los productos consumibles y los accesorios disponibles para la máquina están en la lista siguiente:

- Encargue los artículos que desee a su distribuidor, indicando siempre los datos siguientes:
 - código del modelo, tipo y número de serie de la máquina (vea la placa de identificación)
 - la descripción del artículo deseado
 - el número de pedido
 - cantidad

9.1 Elementos consumibles recomendados

Descripción	Número de pedido	Cantidad
Papel de filtro cesta B5HW	7.150.102.301	250 números
Papel filtro cesta B10HW	7.150.103.301	250 números
Papel filtro cesta B20HW	7.150.104.301	250 números
Papel filtro flajo B5HW	7.150.503.301	250 números
Papel filtro flajo B10HW	7.150.507.301	250 números
Papel filtro flajo B20HW	7.150.505.301	250 números
Filtro permanente B5HW	7.110.203.101	1 número
Filtro permanente B10HW	7.110.303.101	1 número
Filtro permanente B20HW	7.110.403.101	1 número
Medio de limpieza (CLEANER)	7.191.102.201 7.191.101.212	10 x 1 kg 60 x 15 g
Producto de descalcificación(RENEGITE)	7.190.102.101 7.190.103.103	6 x 1 kg 40 x 100 g

9.2 Accesorios

Descripción	Número de pedido	Cantidad
Manguera de conexión de agua	6.000.205.050	1 número
Tapón del sistema de agua caliente	6.000.211.757	1 número
Tapón de la abertura para recargar el descalcificador	6.311.090.001	2 números número
Embudo	7.094.002.101	1 número
Cepillo para la luneta	7.110.605.101	1 número
Cepillo para fregar	7.110.606.101	1 número
Escuriderro + rejilla del escuriderro (normal) B5HW	7.110.229.501	1 número
Escuriderro + rejilla del escuriderro (normal) B10HW	7.110.326.501	1 número
Escuriderro + rejilla del escuriderro (normal) B20HW	7.110.412.501	1 número

Codigo de usuario:

Apretar y soltar tecla de paro (K) después apretar ↑↑↑↑↓↑.



Codigo de jefe:

Apretar y mantener apretado tecla de paro (K) y apretar ↑↑↑↑↓↑.

700.403.302 ES E



**/// BRAVILOR
BONAMAT**

COFFEE BREWING MACHINES
MACHINES A CAFE
KAFFEEBRUEHMASCHINEN
KOFFIEZETAPPARATEN

© 08-2010