

# **BRAVILOR BONAMAT**

**Mode d'emploi**  
MACHINE A CAFE A FILTRES ROND AVEC ROBINET CHAUFFE EAU

**FR**

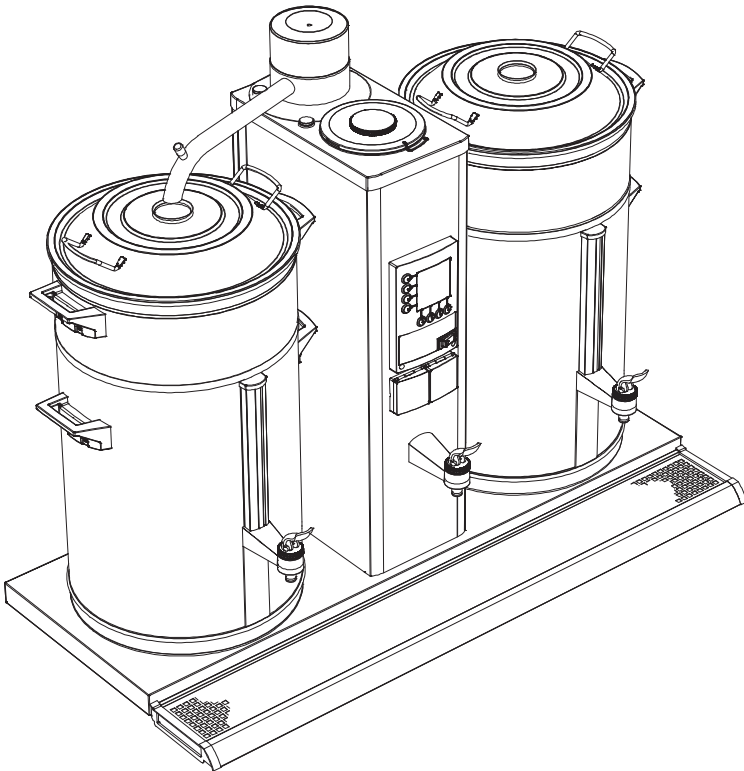

Tous droits réservés.

La reproduction de tout ou partie de ce document par impression, photocopie, microfilm ou tout autre moyen sans le consentement écrit du fabricant est interdite. Cette interdiction s'applique également aux dessins et/ou diagrammes inclus dans le document.

L'information contenue dans ce document est basée sur les données générales concernant la construction, les caractéristiques des matériaux et les méthodes de travail portées à notre connaissance au moment de la publication. Nous nous réservons le droit de modifier ce document sans préavis. Ces instructions doivent par conséquent être considérées comme un guide d'installation, d'emploi et de maintenance de la machine indiquée sur la couverture.

Ce document s'applique à la version standard de cette machine. Le fabricant n'acceptera par conséquent aucune responsabilité concernant les dommages provoqués par des spécifications ne répondant pas à la version standard de la machine telle qu'elle vous est livrée.

La production de ce document a fait l'objet de tous nos soins. Le fabricant n'acceptera toutefois aucune responsabilité concernant d'éventuelles erreurs ni des conséquences pouvant en dériver.

**PRENEZ LE TEMPS DE LIRE CE DOCUMENT DE MANIERE APPROFONDIE AVANT D'UTILISER LA MACHINE.**

**GARDEZ LA PAGE DE RABAT OUVERTE PENDANT LA LECTURE.**

**CONSERVEZ TOUJOURS CE DOCUMENT PRES DE LA MACHINE.**

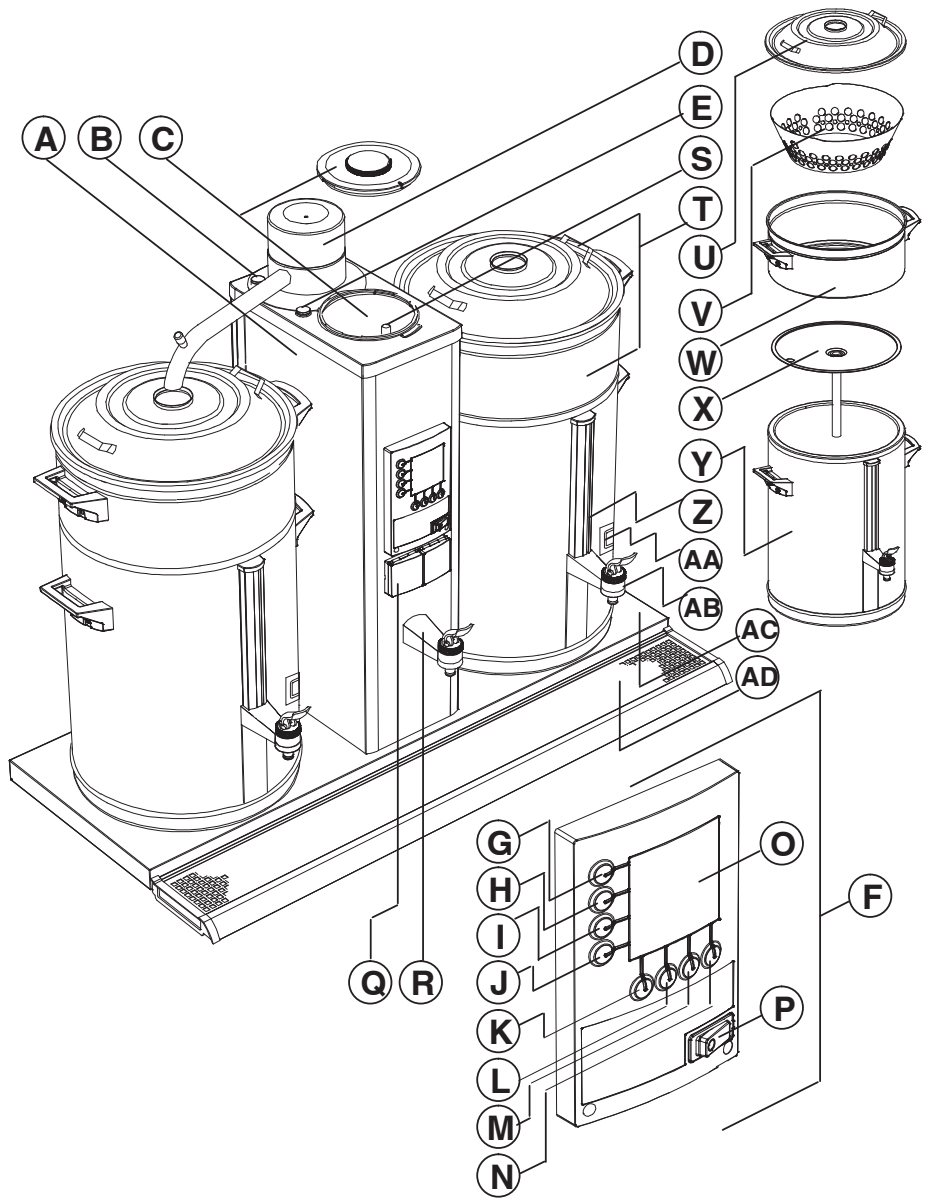

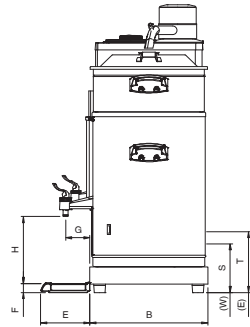
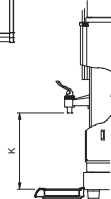
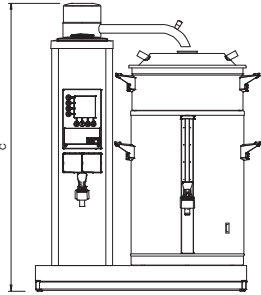
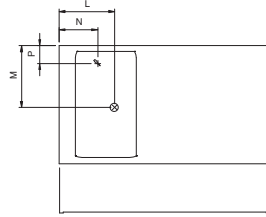
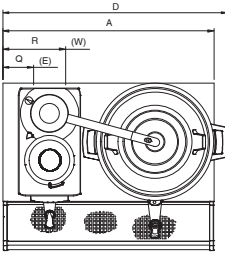
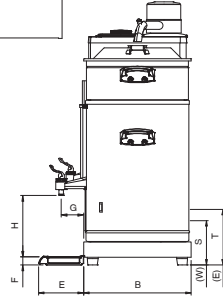
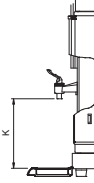
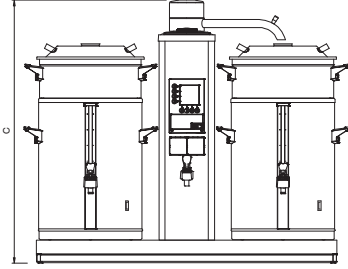
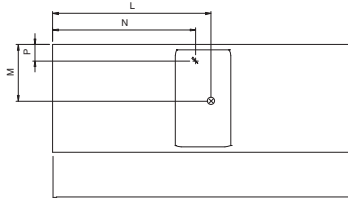
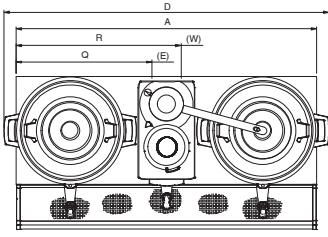

# PRÉFACE

## Utilisation de ce document

Ce document a été conçu pour fournir aux personnes autorisées les instructions leur permettant d'installer, d'utiliser et d'effectuer l'entretien de la machine.

Dans ce document, les utilisateurs sont divisés en trois catégories:

- Les utilisateurs courants: ceux qui utilisent la machine quotidiennement.
- Les utilisateurs en charges de l'entretien de la machine: ceux qui doivent par conséquent s'occuper de l'entretien journalier et résoudre tous les problèmes (mineurs) qui peuvent se présenter. Les chapitres 1., 2., 4., 5., 7.1, 7.2 et 8. leur sont plus particulièrement destinés.
- Les chefs de service spécialement formés doivent lire ce document dans sa totalité afin de se familiariser avec la machine.

Tous les chapitres et les paragraphes sont numérotés. Les numéros de page sont placés en bas de chaque page.

Les opérations décrites dans ce mode d'emploi sont illustrées à l'aide de la machine de type B10HW avec les réglages standards usine.

**Les repères (de A à Z) utilisés dans ce document renvoient aux figures de la page de rabat.**

## Icônes et symboles

Dans ce **document**, vous trouverez les icônes et les symboles suivants:



### **CONSEIL**

- Astuce, suggestion ou conseil pour réaliser plus facilement ou plus soigneusement certaines tâches.



### **ATTENTION!**

- Procédures pouvant endommager la machine, ses alentours ou l'environnement si elles ne sont pas effectuées avec l'attention requise.



### **AVERTISSEMENTS**

- △ Procédures pouvant endommager la machine ou provoquer des blessures si elles ne sont pas effectuées avec l'attention requise.



### **AVERTISSEMENTS**

- △ Risque de décharge électrique.



### **AVERTISSEMENTS**

- △ Risque de brûlures.

## Code des documents

Les codes des documents sont composés de deux champs:

- Champ 1: référence du document (éventuellement suivie du numéro de la mise à jour)
- Champ 2: date de mise à jour

## Service après-vente et support technique

Veillez contacter votre revendeur pour tout renseignement concernant un réglage spécifique, la maintenance ou une révision n'entrant pas dans le cadre du présent document. Il aura toujours grand plaisir à vous aider. Avant de le contacter, assurez-vous d'avoir à portée de main les renseignements suivants:

- Référence du modèle
- Le type de la machine
- Numéro de série

Ces renseignements se trouvent sur la plaque signalétique de la machine. Remplissez les champs prévus à cet effet sur la plaque signalétique représentée ci-dessous (fig. 1).

## Conditions de garantie

Les conditions de garantie applicables à cette machine sont incluses dans les conditions de livraison.

## Identification de la machine

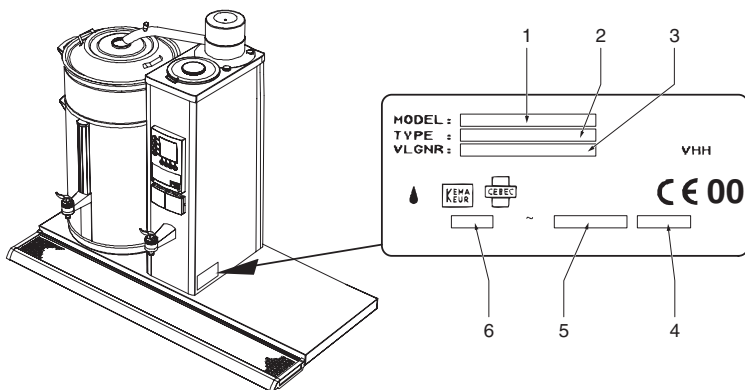

Fig. 1 Plaque signalétique

1. Référence du modèle
2. Type de la machine
3. Numéro de série
4. Puissance électrique
5. Fréquence de la tension
6. Tension d'alimentation

## Table des matières

---

<b>Préface</b> .....	I
<b>Utilisation de ce document</b> .....	I
Icônes et symboles .....	I
Documents annexes .....	I
Code des documents .....	I
Service après-vente et support technique .....	II
Conditions de garantie .....	II
<b>Identification de la machine</b> .....	II
<b>Instructions de sécurité et avertissements de danger</b> .....	VIII
Général .....	VIII
Instructions d'utilisation .....	VIII
Icônes et instructions sur la machine (le cas échéant) .....	VIII
Utilisateurs .....	VIII
Utilisation convenable .....	VIII
Spécifications techniques .....	VIII
Modifications .....	VIII
Installation .....	IX
Utilisation .....	IX
Maintenance et réparations .....	IX
Dispositifs de sécurité présents sur la machine .....	X
<b>Les machines et l'environnement</b> .....	X
Matériel d'emballage .....	X
Mise au rebut de la machine .....	X

<b>1. Introduction</b>	<b>1</b>
<b>1.1 Description de la machine</b>	<b>1</b>
1.1.1 Description générale	1
1.1.2 Principaux composants	1
1.1.3 Utilisation des touches	2
<b>1.2 Principe de fonctionnement</b>	<b>2</b>
1.2.1 Système de filtration	3
1.2.2 Tirage de l'eau chaude	3
<b>2. Renseignements techniques</b>	<b>4</b>
<b>2.1 Dimensions</b>	<b>4</b>
<b>2.2 Alimentation électrique</b>	<b>4</b>
<b>2.3 Circuit d'eau</b>	<b>5</b>
<b>2.4 Conditions ambiantes</b>	<b>5</b>
<b>2.5 Produits recommandés pour le nettoyage et le détartrage</b>	<b>5</b>
<b>2.6 Café et papier filtre recommandés</b>	<b>5</b>
<b>3. Installation</b>	<b>6</b>
<b>3.1 Déballage de la machine</b>	<b>6</b>
<b>3.2 Installation</b>	<b>7</b>
3.2.1 Raccordement au circuit d'eau et au circuit électrique	7
3.2.2 Première utilisation	7
3.2.2.1 Activation et rinçage du générateur eau chaude	7
3.2.2.2 Rinçage du système de filtration	8
<b>4. Utilisation quotidienne</b>	<b>9</b>
<b>4.1 Fonctionnement</b>	<b>9</b>
4.1.1 Préparation de la filtration	9
4.1.2 Tirage du café	10
4.1.3 Paramètres pré-programmés	10
4.1.4 Calculateur de la quantité de café	10
4.1.5 Mise en service du générateur eau chaude	11
4.1.6 Tirage de l'eau chaude	11
<b>5. ENTRETIEN</b>	<b>12</b>
<b>5.1 Opérations de maintenance pouvant être effectuées par l'utilisateur habituel</b>	<b>12</b>
5.1.1 Nettoyage général	12
5.1.2 Nettoyage journalier du système de filtration	12
5.1.3 Nettoyage hebdomadaire du système de filtration	12
5.1.3.1 Nettoyage du verre niveau	13
<b>5.2 Opérations d'entretien à effectuer par les utilisateurs en charge du détartrage ou dûment autorisés</b>	<b>14</b>
5.2.1 Détartrage du système de filtration	14
5.2.2 Détartrage du générateur eau chaude	14
<b>6. Utilisation des touches de programmation</b>	<b>15</b>



## Table des matières

<b>7. Programmation</b> .....	<b>16</b>
<b>7.1 Menu utilisateur</b> .....	<b>16</b>
7.1.1 Sélection du programme de démarrage du système de filtration (minuterie) ..	16
7.1.2 Modification exceptionnelle du programme de démarrage automatique du système de filtration .....	18
<b>7.2 Menu de programmation pour l'utilisateur en charge de l'entretien de la machine</b> .....	<b>19</b>
7.2.1 Compteur journalier du système de filtration .....	20
7.2.2 Compteur journalier du générateur eau chaude .....	20
7.2.3 Détartrage du système de filtration .....	21
7.2.4 Détartrage du générateur eau chaude .....	23
7.2.5 Compteur (préventif) pour le détartrage du système de filtration .....	25
7.2.6 Compteur de détartrage du générateur eau chaude .....	25
7.2.7 Compteur totalisateur du système de filtration .....	26
7.2.8 Compteur totalisateur du générateur eau chaude .....	26
<b>7.3 Menu de programmation pour le chef de service</b> .....	<b>27</b>
7.3.1 Réglage du volume d'eau total par container .....	27
7.3.2 Réglage de l'unité de volume: litres, tasses, pichets ou gallons américains ..	28
7.3.2.1 Modification des touches de présélection G-J (Litres) .....	28
7.3.3 Réglage du volume d'une tasse .....	29
7.3.3.1 Réglage des touches de présélection G-J (Tasses) .....	29
7.3.4 Réglage du volume par pichet .....	30
7.3.4.1 Réglage des touches de présélection G-J (Pichets) .....	30
7.3.5 Gallon américain .....	31
7.3.5.1 Réglage des touches de présélection G-J (Gallon) .....	31
7.3.6 Paramètres du générateur eau chaude .....	32
7.3.6.1 Réglage de l'unité et de la valeur de la température Celsius ou Fahrenheit ..	32
7.3.6.2 Redéfinir le point d'ébullition .....	32
7.3.7 Paramètres divers .....	33
7.3.7.1 Réglage de la langue .....	33
7.3.7.2 Réglage du jour et de l'heure .....	33
7.3.7.3 Réglage du préchauffage du container .....	34
7.3.8 Réglage du programme de démarrage (minuterie) .....	35
7.3.9 Réglage du débit par temporisation .....	36
7.3.10 Réglage du temps d'égouttage .....	36
7.3.11 Réglage de la quantité de café en grammes par litre (calculateur de café) ..	37
7.3.12 Lecture du compteur totalisateur du générateur eau chaude .....	38
7.3.13 Lecture du compteur totalisateur du système de filtration .....	38
7.3.14 Réglage de la signalisation de détartrage du générateur eau chaude .....	39
7.3.15 Réglage de la signalisation de détartrage du système de filtration .....	39
7.3.16 Démarrage du programme de détartrage du générateur eau chaude .....	40
7.3.17 Démarrage du programme de détartrage du système de filtration .....	40
7.3.18 Remise à zéro du compteur journalier du générateur eau chaude .....	40
7.3.19 Remise à zéro du compteur journalier du système de filtration .....	40
<b>8. Solution aux pannes possibles</b> .....	<b>41</b>
<b>8.1 Analyse générale de la panne</b> .....	<b>41</b>
<b>8.2 Circuit de préparation du café</b> .....	<b>42</b>
<b>8.3 Circuit d'eau chaude</b> .....	<b>43</b>
<b>8.4 Messages d'erreurs de l'écran de visualisation</b> .....	<b>44</b>
<b>9. Consommables et accessoires</b> .....	<b>45</b>
<b>9.1 Consommables recommandés</b> .....	<b>45</b>
<b>9.2 Accessoires</b> .....	<b>45</b>

Fig. 1 Plaque signalétique	II
Fig. 2 Tuyau d'alimentation d'eau	2
Fig. 3 Tableau de commande du système de filtration et de l'eau chaude	2
Fig. 4 Affichage avec symbole de détartrage du système de filtration	3
Fig. 5 Affichage du symbole de détartrage pour le générateur eau chaude	3
Fig. 6 Activation du générateur eau chaude	8
Fig. 7 Affichage avec les options par défaut	8
Fig. 8 Ecran de démarrage	9
Fig. 9 Temps d'égouttage	10
Fig. 10 Nettoyage du verre niveau	13
Fig. 11 Poser et enlever le couvercle du verre niveau	13
Fig. 12 Carrousel du menu de programmation	15
Fig. 13 Exemple jour et heure	16
Fig. 14 Paramètre pré-programmé de démarrage par défaut	16
Fig. 15 Machine en attente de démarrage automatique	17
Fig. 16 Compteur journalier du système de filtration	20
Fig. 17 Compteur journalier du générateur eau chaude	20
Fig. 18 Détartrage du système de filtration	21
Fig. 19 Demande de remplissage avec la solution de détartrage du système de filtration	21
Fig. 20 Premier niveau du programme de détartrage du système de filtration	22
Fig. 21 Détartrage du générateur eau chaude	23
Fig. 22 Tuyau de trop plein du générateur eau chaude	23
Fig. 23 Attente du générateur eau chaude de solution détartrante	23
Fig. 24 Premier niveau du programme de détartrage du générateur eau chaude	24
Fig. 25 Laissez agir le détartrant	24
Fig. 26 Compteur (préventif) pour le détartrage du système de filtration	25
Fig. 27 Compteur de détartrage du système d'eau chaude	25
Fig. 28 Compteur totalisateur du système de filtration	26
Fig. 29 Compteur totalisateur du générateur eau chaude	26
Fig. 30 Volume d'eau total	27
Fig. 31 Unités à sélectionner	28
Fig. 32 Unité par défaut = L (litres)	28
Fig. 33 Touches de présélection par défaut	28
Fig. 34 Volume d'une tasse	29
Fig. 35 Réglage des valeurs commandées par les touches de présélection pour les tasses	29
Fig. 36 Volume d'un pichet	30
Fig. 37 Réglage des touches de présélection pour les pichets	30
Fig. 38 Touche de présélection en Gallon Américain	31
Fig. 39 Réglage des touches de présélection pour les gallons	31
Fig. 40 Réglage de la température	32
Fig. 41 Réglage de la langue	33
Fig. 42 Jour et heure actuels	33
Fig. 43 Préchauffage du container	34
Fig. 44 paramètres d'un pré-programme de démarrage (inactifs)	35
Fig. 45 Paramètres d'un pré-programme de démarrage (actif)	35
Fig. 46 Temps de pause 100%	36
Fig. 47 Temps d'égouttage	36
Fig. 48 Réglage du calculateur de café	37
Fig. 49 Compteur totalisateur du générateur eau chaude	38
Fig. 50 Compteur totalisateur du système de filtration	38
Fig. 51 Symbole de détartrage du générateur eau chaude	39
Fig. 52 Symbole de la demande de détartrage du système de filtration	39
Fig. 53 Remise à zéro du compteur journalier du générateur eau chaude	40
Fig. 54 Remise à zéro du compteur journalier du système de filtration	40

## Tableau index

---

Tableau 1 Dimensions .....	4
Tableau 2 Valeurs électriques .....	4
Tableau 3 Capacité du générateur eau chaude B HW .....	5
Tableau 4 Réglage du volume d'eau total .....	27
Tableau 5 Réglage des présélections par défaut .....	29
Tableau 6 Touches de présélection par défaut pour les tasses .....	30
Tableau 7 Touches de présélection par défaut des pichets .....	31
Tableau 8 Touches de présélection par défaut du gallon .....	31
Tableau 9 Réglage de la langue .....	33
Tableau 10 Reproduction "jours de la semaine" .....	33
Tableau 11 Quantité minimum avant la première pause .....	36
Tableau 12 Nombre de grammes par litre .....	37
Tableau 13 Dureté de l'eau .....	40

## Instructions de sécurité et avertissements de danger

### Général

Le fabricant ne sera en aucun cas responsable des dommages ou des blessures provoqués par le non respect des instructions de sécurité contenues dans ce document, qui doivent être strictement appliquées, ou fruit de négligence pendant l'installation, l'utilisation ou la maintenance de la machine mentionnée en couverture de ce document ou de tout accessoire s'y rapportant.

Des instructions supplémentaires de sécurité peuvent être demandées, selon les conditions de travail spécifiques requises pour les accessoires utilisés. Contactez votre revendeur si vous pensez qu'il existe un danger à utiliser la machine.

**L'utilisateur est pleinement responsable du respect des normes et réglementations locales de sécurité.**

### Instructions d'utilisation

- Toute personne travaillant avec la machine devra connaître le contenu de ce document et suivre attentivement les instructions qu'il contient. La direction devra former le personnel en se basant sur ce document et en tenant compte de toutes les instructions et de toutes les recommandations qui y sont données.
- Ne modifiez jamais l'ordre dans lequel les opérations doivent être effectuées.
- Conservez toujours ce document près de la machine.

### Îcônes et instructions sur la machine (le cas échéant)

- Les icônes, avertissements et instructions appliqués sur la machine font partie des mesures de sécurité. Ils ne doivent être ni enlevés ni cachés; ils doivent rester présents et lisibles sur la machine pendant toute sa durée de vie. Tout icône, avertissement ou instruction étant devenu illisible doit être réparé ou remplacé immédiatement.

### Utilisateurs

- La machine ne doit être utilisée que par des personnes autorisées et formées. Le personnel temporaire et les personnes en cours de formation ne devront utiliser la machine que sous la surveillance et la responsabilité des utilisateurs autorisés.

### Utilisation convenable

Cette machine est exclusivement conçue pour produire du café et de l'eau chaude. Son utilisation à toute autre fin n'est pas conforme à sa conception, et le fabricant n'acceptera aucune responsabilité pour des dommages ou des blessures que ceci peut provoquer. La machine est conforme aux normes en vigueur. N'utilisez la machine que si elle est en parfait état et seulement dans le but décrit ci-dessus.

### Spécifications techniques

Les spécifications indiquées dans ce document ne peuvent pas être modifiées.

### Modifications

Les modifications de la machine en tout ou partie sont interdites.

1. "L'utilisation convenable" telle que spécifiée dans la norme EN 292 est l'utilisation pour laquelle le produit technique est prévu, telle que déclarée par le fabricant – y compris toute instruction contenue dans le dépliant de vente. En cas de doute, il s'agit de l'utilisation qui résulte de façon évidente de la construction, la version et le fonctionnement du produit. Une utilisation convenable inclut la prise en compte des instructions fournies dans le "mode d'emploi".

## Installation

- La température ambiante maximum acceptable, à laquelle le bon fonctionnement de la machine peut être garanti, est de 40°C.
- Pensez aux dégâts que peut provoquer le gel. Ne placez jamais la machine dans une pièce où la température peut descendre en dessous de 0°C. Lorsqu'elle est normalement utilisée, il y a toujours de l'eau dans la machine.
- Ne retournez jamais la machine, déplacez-la en position debout.
- Ne jamais installer l'appareil dans des endroits d'arrosage ou de projection d'eau.
- N'installez jamais la machine dans une entrée, une sortie ou un passage prévu pour les cas d'urgence.
- Placez la machine sur une surface suffisamment plate et solide, près d'un point d'alimentation d'eau, d'une évacuation d'eau et d'une prise d'alimentation électrique reliée à la terre.
- Laissez un espace suffisant à l'arrière et à l'avant de la machine pour les travaux de réparation et d'entretien.
- Raccordez la machine à un robinet d'eau manuel, facilement accessible, de manière à pouvoir aisément couper l'arrivée d'eau.
- Raccordez la machine à une alimentation électrique de manière à pouvoir aisément couper cette alimentation. La distance minimal entre tous les phases et zéro, à la situation couper, faire du moins 3 mm.
- Vérifiez que la machine est correctement raccordée à la terre.
- Lors de l'installation observer toujours les règles et normes locales en vigueur.

## Utilisation

- Inspectez la machine avant de l'utiliser et vérifiez qu'elle n'est pas endommagée.
- Protégez la machine contre l'eau et l'humidité. Ne mouillez pas la machine par des pulvérisations et ne la mettez jamais dans l'eau.
- Les commandes doivent rester propres et non graisseuses.
- N'utilisez jamais d'objets coupants pour manipuler les touches.
- Tenez compte du fait que pendant l'utilisation, certaines parties de la machine deviennent très chaudes.
- Déconnectez la machine du réseau électrique et de l'alimentation d'eau si elle ne va pas être utilisée pendant une longue période. Nettoyez la machine en suivant les instructions du chapitre 5..Vidanger la machine (§ 4.1.6).

## Maintenance et réparations







### **CONSEIL**

- Dans ce document, une claire distinction est établie entre **les opérations d'entretien** qui peuvent être effectuées par l'utilisateur habituel et les opérations qui ne peuvent être menées que par les utilisateurs en charges du détartrage et les chefs de service.
- **Les opérations de réparation** et de d'entretien non décrites dans le présent document sont réservées aux techniciens.
- Si le câble électrique est visiblement endommagé, il faut le faire remplacer par un technicien qualifié.
- Respectez les intervalles d'entretien établis. Les révisions tardives peuvent conduire à des pannes dont le coût de réparation sera élevé et annuler la garantie.
- N'effectuez aucune opération d'entretien sur la machine avant de vous assurer qu'elle ne peut pas se mettre accidentellement en marche. Dans ces cas, déconnectez-la du réseau électrique.
- Ne quittez jamais la machine pendant les opérations d'entretien.
- Pour le nettoyage de la machine, n'utilisez que le produit de nettoyage et le pour le visage recommandés par le fabricant.
- Portez toujours une protection adéquate pour le visage et des gants lorsque vous travaillez avec des produits de nettoyage et de détartrage. Lavez-vous les mains après avoir utilisé ces produits.

- Pour éviter d'endommager la machine avec des éclaboussures de solution de détartrage, essuyez la solution renversée aussi rapidement que possible et suivez les instructions de sécurité mentionnées précédemment.

## Dispositifs de sécurité présents sur la machine

La machine est fournie avec les dispositifs de sécurité suivants:

- **interrupteur MARCHE/ARRET (P)**  
Avec l'interrupteur MARCHE/ARRET, l'alimentation **électrique des composants de la machine** peut vent être mise sous-tension ou hors tension. Il reste cependant une tension sur certaine partie de la machine, même si l'interrupteur est sur la position ARRET. En pratique, cet interrupteur est l'interrupteur principal permettant d'allumer et d'éteindre la machine.
- **Touches SELECTION (G. – J.)**  
La filtration commence à l'aide des touches de SELECTION.
- **Touche ARRET (K.)**  
La filtration peut être stoppée à l'aide de la touche ARRET.  
Lorsque la machine est remise en fonctionnement après avoir été arrêtée, la filtration recommence au début.
- **Protection thermique contre la surchauffe**  
Un thermostat de sécurité dans les deux systèmes, de filtration et eau chaude, assure la protection du surchauffeur en coupant son alimentation électrique dès que la température de celui-ci dépasse la température d'ébullition de plusieurs dixièmes de degré Celsius.
- **Protection contre le trop plein (système de filtration)**  
Un débitmètre mesure la quantité d'eau requise pour chaque filtration. Si l'électrovanne est ouverte alors que le débitmètre n'engendre pas d'impulsions, ou si l'électrovanne est fermée alors que le débitmètre engendre des impulsions, la filtration est stoppée et le message suivant:  
**ERR +  + ** s'affiche, voir § 8.4.
- **Dispositif de sécurité contre l'excès d'eau (système eau chaude)**  
Dès que le système d'eau chaude est surchargé, l'eau est évacuée par le tuyau d'excès d'eau. Pour cette raison le système d'eau chaude s'éteint, et le message:  
**ERR +  + ** s'affiche, voir § 8.4.

## Les machines et l'environnement

### Matériel d'emballage

Les principaux composants du matériel d'emballage pour le transport et la protection de la machine sont les suivants:

- Carton ondulé
- Éléments en polystyrène

Habituellement, il est possible de retourner le matériel d'emballage à votre revendeur après avoir installé la machine. Si toutefois ce n'était pas possible, renseignez-vous auprès de votre service local de gestion des résidus pour savoir où jeter l'emballage.

### Mise au rebut de la machine

Les machines dont vous souhaitez vous débarrasser peuvent généralement, après consultation, être retournées à votre revendeur. Si toutefois ce n'était pas possible, renseignez-vous auprès des autorités locales sur les possibilités de recyclage du matériel. Toutes les pièces en plastique sont clairement codifiées à cet effet. Le circuit imprimé de la machine et les composants qui y sont connectés doivent être déposés dans une poubelle pour résidus électriques ou électroniques.

# 1. INTRODUCTION

## 1.1 Description de la machine

### 1.1.1 Description générale

La machine B5B20HW est une machine à café conçue pour une utilisation professionnelle; elle délivre du café et de l'eau chaude.

Toutes les fonctions de la machine sont entièrement commandées par carte électronique. La machine standard est par conséquent équipée d'un tableau de commande sur la colonne d'eau chaude, par lequel **les chefs de service, dûment formés**, peuvent modifier plusieurs paramètres après avoir introduit un code de sécurité (température de l'eau chaude, taux de débit, température en mode économique, etc. ), lire les compteurs ou activer et programmer les fonctions intégrées de détartrage. Une fois programmée et réglée selon les besoins spécifiques, la machine est facilement utilisable à l'aide des touches de sélection et de l'écran de contrôle sur la colonne.



### **CONSEIL**

- Les repères (de A à Z) utilisés dans ce document renvoient aux figures de la page de rabat.



### 1.1.2 Principaux composants



Les principaux composants de la machine sont:



- A. la colonne de production d'eau chaude (partie café) avec son câble électrique (sans prise)
- B. un orifice pour le détartrage du système de filtration
- C. un générateur eau chaude avec couvercle
- D. un bras pivotant
- E. un orifice pour le détartrage de la partie générateur eau chaude
- F. un tableau de commande
- G. une touche de sélection 1 / touche de programmation
- H. une touche de sélection 2 / touche de programmation
- I. une touche de sélection 3 / touche de programmation
- J. une touche de sélection 4 / touche de programmation
- K. une touche arrêt
- L. une touche de mise sous tension du générateur eau chaude / une touche de validation
- M. une touche de sélection ↓ pour diminuer les valeurs établies
- N. une touche de sélection ↑ pour augmenter les valeurs établies
- O. un écran de contrôle
- P. un interrupteur Marche/Arrêt de la machine avec témoin lumineux
- Q. le prise de courant pour le container à café
- R. un robinet de tirage eau chaude
- S. un tuyau pour le trop plein d'eau (drain)
- T. une unité de filtration composée de:
  - U. un couvercle d'arrosage
  - V. un cône pour filtre en papier conique (optionnel)
  - W. un porte filtre
- X. un plat anti-contact avec un tube mélangeur
- Y. un container à café avec un câble électrique et une prise
- Z. un verre niveau avec son support
- AA. un interrupteur Marche/Arrêt de maintien en température du container avec un indicateur lumineux
- AB. un robinet de tirage café
- AC. un socle
- AD. un égouttoir



## 1.1.3 Utilisation des touches

Dans le menu utilisateur, les touches (G.–J.) sont utilisées comme touches de sélection pour choisir la quantité désirée de café.

Dans le menu de programmation, ces touches sont utilisées pour sélectionner les options de réglage. La touche (K.) est la touche d'arrêt. La fonction qui a été sélectionnée peut être abandonnée et/ou interrompue à l'aide de cette touche. Dans le menu de programmation, la touche d'arrêt est également utilisée pour revenir au menu précédent. Lorsque le symbole  s'affiche, la touche d'arrêt peut être utilisée. Dans le menu utilisateur, la touche (L.) est utilisée pour activer le système d'eau chaude. Au-dessus de cette touche, une théière chantante est affichée dans la fenêtre d'affichage . Dans le menu de programmation ou, pour confirmer un démarrage programmé, la touche (L.) a la fonction de valider. La signalisation  (entrée) s'affiche sur l'écran de contrôle lorsqu'une validation est requise.

Les touches (M.) et (N.) sont des touches de sélection utilisées pour augmenter ou diminuer la valeur à établir. Dans le menu de programmation, ces touches sont utilisées pour faire défiler les divers paramètres (carrousel de programmation).

Le symbole  dans le menu utilisateur indique que les paramètres préétablis de l'horloge de démarrage peuvent être sélectionnés. Pour ce faire, appuyez sur les deux touches de sélection (M.) et (N.).

Lorsque le symbole  apparaît dans le menu, le paramètre peut être remis à zéro en appuyant sur les deux touches de sélection (M.) et (N.).

## 1.2 Principe de fonctionnement

La machine est connectée à une prise par le câble électrique et raccordée au réseau d'eau par le tuyau d'alimentation fourni séparément (fig.2) . L'électrovanne contrôle l'alimentation en eau de la colonne de production d'eau chaude du système de filtration ainsi que l'alimentation du système d'eau chaude. L'interrupteur Marche/Arrêt (P.) permet d'allumer la machine.

### CONSEIL

- Les opérations décrites dans ce mode d'emploi d'utilisation sont illustrées à l'aide de la machine de type B10HW avec les réglages usine standards.

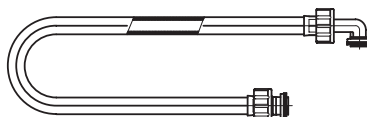

Fig. 2 Tuyau d'alimentation d'eau

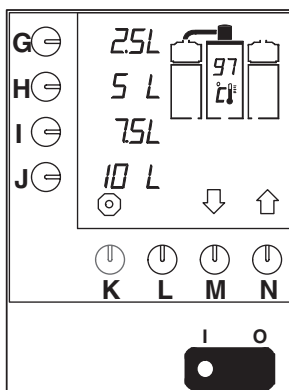

Fig. 3 Tableau de commande du système de filtration et de l'eau chaude



## 1.2.1 Système de filtration

La machine est fournie avec une colonne de production d'eau chaude utilisable au moyen d'un tableau de commande (fig.3 ). Une fois l'unité de filtration prête, avec le cône (optionnel), le filtre en papier et le café moulu (T.) placés sur le container à café, la colonne de production d'eau chaude peut être mise en fonctionnement à l'aide de l'une des touches de sélection (G.–J.). La valeur correspondant à la touche de sélection choisie est indiquée sur l'écran de contrôle (O.). La filtration commence.

L'eau requise est chauffée par un système à débit continu et versée ensuite sur le café moulu dans le porte filtre au moyen du bras pivotant. Ensuite, le café est récupéré dans le container (Y.). Le niveau du café dans le container (Z.) est indiqué par le verre niveau. Le dispositif de maintien en chauffe du container, permet de conserver le café à la bonne température.

Le café est ensuite tiré à l'aide du robinet de tirage du café (AB.).

Le système de filtration possède un symbole automatique de détartrage. Ce symbole s'affiche sur l'écran de contrôle (fig.4). De cette manière, le système peut être détartré au moment voulu par **les utilisateurs en charges du détartrage, dûment formés.**

Le système de comptage permet de contrôler de façon précise le volume d'eau utilisé. On peut lire ces compteurs totalisateurs ou journalier à l'aide le menu de programmation pour l'utilisateur en charge de l'entretien de la machine, § 7.2.

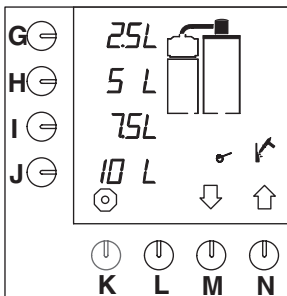

Fig. 4 Affichage avec symbole de détartrage du système de filtration

## 1.2.2 Tirage de l'eau chaude

La machine possède un système d'eau chaude qui est également programmé au travers du tableau de commande. Après avoir activé la touche de mise sous tension du générateur eau chaude (L.), le système s'allume et l'écran de contrôle (fig.3 ) indique la température (croissante) de l'eau. Le générateur eau chaude (C.) est rempli jusqu'au niveau maximum puis l'eau est chauffée à la température optimale préétablie (et maintenue à cette température), opération au cours de laquelle les éléments de chauffage fonctionnent ensemble ou séparément, de manière alternative. Cette température optimale est, par le programme de commande lui-même, soigneusement déterminée et établie, en fonction du point spécifique d'ébullition de l'eau à l'endroit où la machine est placée. Il se calibre lui-même pendant l'installation de la machine en fonction de ce point d'ébullition (§ 3.2.2.1).

Grâce au robinet de tirage (R.), l'eau chaude est ensuite évacuée.

De l'eau est automatiquement rajoutée dans le générateur par l'électrovanne, de manière à maintenir le niveau d'eau dans le générateur et à éviter un trop plein.

Le générateur eau chaude est pourvu d'un symbole automatique de détartrage. Ce signal s'affiche sur l'écran de contrôle (fig.5). De cette manière, le système peut être détartré en temps voulu par les utilisateurs autorisés et dûment formés.

Le système de contrôle permet de conserver des statistiques précises des quantités d'eau utilisées. On peut lire ces compteurs totalisateurs ou journalier à l'aide le menu de programmation pour l'utilisateur en charge de l'entretien de la machine, § 7.2.

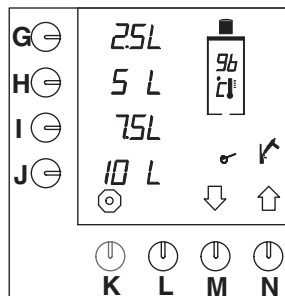

Fig. 5 Affichage du symbole de détartrage pour le générateur eau chaude

## 2. RENSEIGNEMENTS TECHNIQUES

### 2.1 Dimensions

- Voir la page de rabat et tableau 1 .

Modèle	A	B	C	D	E	F	G	H	K	L	M	N	P	Q	R	S	T
B5 HW	790	358	799	790	162	32	52	201	234	424	190	369	45	345	430	129	149
B10 HW	911	358	840	989	162	32	80	203	234	485	189	430	45	406	491	129	149
B20 HW	1081	388	947	1173	162	32	80	221	254	570	204	515	60	491	576	129	149
B5 HW L/R	546	358	799	546	162	32	52	201	234	180	189	125	45	345	430	129	149
B10 HW L/R	606	358	840	645	162	32	80	203	234	180	189	125	45	406	491	129	149
B20 HW L/R	695	388	947	739	162	32	80	221	254	180	204	125	60	491	576	129	149

Tableau 1 Dimensions

### 2.2 Alimentation électrique

- Voir la plaque signalétique pour les valeurs correctes.

Classe : 1

Le circuit voulu : peut être installé par le mécanicien après-vente à l'aide des touches de programmation

Modèle	Tension d'alimentation (50/60Hz)	Section capacité de préparation de café	Capacité HW-section	Total capacité	Maximum sécurité	Nombre de résistances générateur eau chaude
B5 HW	230V	3,00 kW	2,20 kW	* 3,50 kW	16A	2
B5 HW	230V	3,00 kW	2,20 kW	5,70 kW	25A	2
	200V-3ph	2,80 kW	2,20 kW	5,40 kW	25A	
	230V-3ph	3,00 kW	2,20 kW	5,70 kW	16A	
	400V-3ph+N	3,00 kW	2,20 kW	5,70 kW	10A	
	415V-3ph+N	3,30 kW	2,40 kW	6,20 kW	10A	5
	440V-3ph+N	3,70 kW	2,70 kW	6,80 kW	10A	
	230V	3,00 kW	5,50 kW	* 6,00 kW	32A	
	400V-3ph+N	3,00 kW	5,50 kW	9,00 kW	16A	
B10 HW	415V-3ph+N	3,30 kW	7,00 kW	9,80 kW	16A	2
	440V-3ph+N	3,70 kW	6,60 kW	10,70 kW	16A	
	230V	6,00 kW	2,20 kW	* 7,00 kW	32A	2
	200V-3ph	5,50 kW	2,20 kW	8,50 kW	25A	
	230V-3ph	6,00 kW	2,20 kW	9,20 kW	25A	
	400V-3ph+N	6,00 kW	2,20 kW	9,20 kW	15A	
	415V-3ph+N	6,60 kW	2,40 kW	9,90 kW	16A	5
	440V-3ph+N	7,40 kW	2,70 kW	11,00 kW	16A	
	230V	6,00 kW	5,50 kW	* 7,00 kW	32A	
	400V-3ph+N	6,00 kW	5,50 kW	12,50 kW	25A	
B20 HW	415V-3ph+N	6,60 kW	6,00 kW	13,50 kW	25A	2
	440V-3ph+N	7,40 kW	6,60 kW	14,90 kW	25A	
	200V-3ph	7,50 kW	2,20 kW	11,00 kW	32A	2
	230V-3ph	9,00 kW	2,20 kW	12,70 kW	32A	
	400V-3ph+N	9,00 kW	2,20 kW	12,70 kW	25A	
	415V-3ph+N	9,90 kW	2,40 kW	13,80 kW	25A	
	440V-3ph+N	11,00 kW	2,70 kW	15,20 kW	25A	5
	400V-3ph+N	9,00 kW	5,50 kW	16,00 kW	25A	
415V-3ph+N	9,90 kW	6,00 kW	17,30 kW	25A		
440V-3ph+N	11,00 kW	6,60 kW	19,20 kW	25A		

Tableau 2 Valeurs électriques

\*Puissance totale avec les containers à café

## 2.3 Circuit d'eau

Dureté de l'eau	: min. 8,93 °TH (0,9 mmol/l)
Pression d'eau min. (alimentation)	: 50 kPa (0,5 bar)
Pression d'eau max. (alimentation)	: 1000 kPa (10 bars)
Débit	: 5,5 l/min.
Conductivité	: $\geq 100 \mu$ Siemens/cm

Modèle	Nombre de résistances dans le générateur eau chaude	Volume eau chaude réservoir	Régulateur de capacité d'eau chaude	Capacité horaire eau chaude
B5 HW	2	5,0l	2,2l	ca. 22 l
	5			ca. 55 l
B10 HW	2	5,7l	2,9l	ca. 22 l
	5			ca. 55 l
B20 HW	2	7,0l	4,2l	ca. 22 l
	5			ca. 55 l

Tableau 3 Capacité du générateur eau chaude B HW

## 2.4 Conditions ambiantes

La machine ne doit jamais être placée dans une pièce où la température peut descendre en dessous de 0°C, elle pourrait geler.

Dans une température ambiante maximum de 40°C, le bon fonctionnement de la machine est garanti.

## 2.5 Produits recommandés pour le nettoyage et le détartrage

Produit de nettoyage	: CLEANER
Produit de détartrage	: RENEGITE



### **ATTENTION!**

- Avant utilisation, lisez le mode d'emploi figurant sur l'emballage.

Voir chapitre 9. pour les commandes de produits de nettoyage et de détartrage.

## 2.6 Café et papier filtre recommandés

Il est recommandé d'utiliser une mouture filtre pour cette machine. Utilisez la quantité de café moulu indiquée par le calculateur de la quantité de café (§ 7.3.11) selon vos préférences.

Utilisez exclusivement le papier filtre Bravilor Bonamat® ou un papier filtre de même qualité. Voir chapitre 9. pour les commandes de consommables.

## 3. INSTALLATION

### 3.1 Déballage de la machine



#### **CONSEIL**

- Les opérations décrites dans ce mode d'emploi sont illustrées à l'aide de la machine de type B10HW, avec les réglages standards usine.
- Vérifiez que la machine est complète. La machine standard est composée d'une colonne avec un bras pivotant, de deux containers à café avec une unité de filtration d'un socle avec un égouttoir ou d'une console murale. Tout type de variations est possible.  
Pour la machine standard, le contenu des emballages est le suivant:

#### Emballage 1:

- 1 container avec couvercle
- 1 plat anti-contact

#### Emballage 2:

- 1 unité de filtration, composée de: un porte filtre, un cône (optionnel) et un couvercle d'arrosage
- 1 tube mélangeur
- 1 sachet de filtres plats en papier

#### Emballage 3:

- 1 colonne de production d'eau chaude B5HW, B10HW ou B20HW
- 1 tuyau d'alimentation d'eau
- Ce mode d'emploi
- 1 sachet de CLEANER
- 1 sachet de détartrant RENEGITE
- 1 entonnoir
- 1 goupillon pour le verre niveau
- 1 brosse

#### Emballage 4 (version sur socle):

- 1 socle
- 1 bras pivotant
- 1 égouttoir
- Matériel de fixation et schéma d'assemblage

#### Emballage 5 (version murale):

- 1 colonne de production d'eau chaude avec exécution murale
- 1 bras pivotant
- Matériel de fixation et schéma d'assemblage
- Veuillez prendre contact avec votre revendeur s'il manque des composants ou s'ils sont endommagés.

## 3.2 Installation



### **ATTENTION!**

- Ne sous-estimez pas les risques de gel. Ne placez jamais la machine dans une pièce où la température peut descendre en dessous de 0°C.
- N'installez jamais la machine dans une entrée, une sortie ou un passage prévu pour les cas d'urgence.
- Placez la machine sur une surface plate et suffisamment solide, près d'un point d'alimentation d'eau, d'une évacuation d'eau et d'une prise électrique reliée à la terre. Laissez un espace suffisant à l'arrière et à l'avant de la machine pour les travaux de réparation et de maintenance.

### 3.2.1 Raccordement au circuit d'eau et au circuit électrique

- Raccordez la machine à un robinet d'eau manuel, facilement accessible, de manière à pouvoir aisément couper l'arrivée d'eau.



### **AVERTISSEMENTS**

- Δ La tension du réseau électrique change d'un pays à l'autre. Vérifiez que la machine peut être connectée au réseau local. Vous trouverez les détails concernant la tension et la fréquence d'alimentation requis sur la plaque signalétique.
- Connectez la machine au circuit électrique de manière à pouvoir facilement la débrancher.
- Vérifiez que la machine est correctement mise à la terre.
- Ne connectez jamais la machine à une alimentation électrique où d'autres machines à forte puissance sont branchées; ceci peut provoquer des variations de tension lors de la mise en fonctionnement de celle-ci.

### 3.2.2 Première utilisation



### **CONSEIL**

- Au démarrage, la machine fonctionne avec les réglages par défaut de l'usine. Ces réglages peuvent être postérieurement **modifiés par les chefs de service dûment formés** (§ 7.3).
- Au démarrage, l'unité du système de filtration et de l'eau chaude est rincée avec de l'eau, il n'y a pas de café de fait.

### 3.2.2.1 Activation et rinçage du générateur eau chaude

### **AVERTISSEMENTS**

- Δ Lors du déroulement du "Programme de Détection Automatique du Point d'Ebullition", de la vapeur sort du couvercle du générateur eau chaude (C.). Ne touchez pas le couvercle pendant que ce programme est en cours, sous risques de brûlure.
- Placez l'interrupteur Marche/Arrêt sur la position Marche (P.).
  - Le témoin lumineux de l'interrupteur s'allume.

Le générateur eau chaude se remplit et le "Programme de Détection Automatique du Point d'Ebullition" (durée: environ 30 minutes) est activé. Ce programme d'étalonnage détecte le point d'ébullition de l'eau à l'endroit où la machine est effectivement utilisée. Ce point d'ébullition dépend en partie de la pression atmosphérique locale et est d'environ 100°C au niveau de la mer, tandis qu'à une altitude de 2.000 m. le point d'ébullition se trouve à environ 97 °C. Le point d'ébullition sera affiché sur l'écran de contrôle (fig. 6 ). Le système définira lui-même la température optimale basée sur le point d'ébullition mesuré; celle-ci est toujours de env. 4 °C en dessous du point d'ébullition. Après cela, la température de l'eau sera affichée après avoir appuyé la touche de mise sous tension (L.).

### **CONSEIL**

- Remplissez avec de l'eau chaude (env. 70 °C ) dans le générateur eau chaude jusqu' env. 7 cm en dessous du bord de la cuve. Ceci réduira le temps du Programme de Détection Automatique du Point d'Ebullition de env.15 minutes.
- Appuyez sur la touche de mise sous tension (L.) du générateur eau chaude.
  - La figure 6 s'affiche sur l'écran de contrôle.
- Tirez par le robinet d'eau chaude (R.) environ 2 litres d'eau.

Le générateur eau chaude est maintenant prêt à l'emploi (chapitre 4.).

**FR**



## CONSEIL

- Seulement si la température maximum de l'eau (97 °C, à le niveau de la mer) a été réglée (§ 7.3.6.1) toutes les 10 minutes, l'eau dans le générateur eau chaude est chauffée d'environ 2. de plus de manière à obtenir une meilleure qualité d'eau chaude (en particulier pour faire du thé). C'est ce que nous appelons l'approche automatique au point d'ébullition. Au cours de cette opération, pendant l'utilisation quotidienne de la machine, le point d'ébullition est parfois atteint, ce qui provoque un échappement de vapeur par le couvercle du générateur eau chaude (C.).
- Au cas où la température de l'eau aurait été réglée en dessous du maximum (97 °C, § 7.3.6.1), le principe ci-dessus ne serait plus applicable.



## AVERTISSEMENTS

- △ Ne touchez pas le couvercle pendant l'approche automatique du point d'ébullition, sous risques de brûlure.

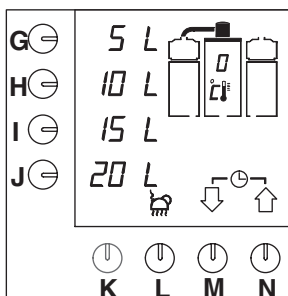

Fig. 6 Activation du générateur eau chaude

## 3.2.2.2 Rinçage du système de filtration

- Placez l'unité de filtration (T.) sur le container (Y.)
- Faites pivoter le bras pivotant (D.) au-dessus de l'orifice du couvercle d'arrosage (U.) sur l'unité de filtration (T.)
- Allumez l'interrupteur Marche/Arrêt (P.).
  - Le témoin lumineux de l'interrupteur s'allume. Les options par défaut s'affichent sur l'écran de contrôle (fig. 7).
- Appuyez sur la touche de sélection de quantité 2 (H.).
  - Vous entendrez un signal sonore. La filtration commence. La quantité sélectionnée clignote sur l'écran de contrôle.

Dès que l'eau s'arrête de couler par le bras, le porte filtre commence à clignoter sur l'écran de contrôle. Ceci signifie que le temps d'égouttage commence. (Seulement si la temporisation du temps d'égouttage est activée). Le temps d'égouttage standard est réglé sur 2 minutes. Une fois passé ce temps d'égouttage, vous entendrez un signal sonore (3 bips courts), indiquant que la filtration est terminée.

- Vous pouvez maintenant vider le container par le robinet de tirage (AB.).
- Faites pivoter le bras pivotant au-dessus de l'autre unité de filtration.
- Répétez les étapes ci-dessus pour le deuxième container.

Après ces opérations, le système de filtration sera prêt à l'emploi (chapitre 4.)

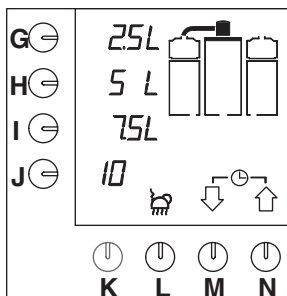

Fig. 7 Affichage avec les options par défaut

## 4. UTILISATION QUOTIDIENNE

Les paramètres usine, par défaut, de la machine peuvent s'avérer incorrects ou insuffisants selon les conditions d'utilisation de la machine. Ces paramètres peuvent être modifiés **par les chefs de service dûment formés** tel que décrit dans les instructions données au § 7.3.

Ce sous-chapitre (4.) ne décrit que l'utilisation quotidienne et normale de la machine par les utilisateurs en charge de la machine. Préparation et service du café. Les opérations de d'entretien périodique pour l'utilisateur habituel sont décrites au § 5.1. Les opérations de d'entretien périodique à effectuer par le personnel en charge du détartrage sont décrites au § 5.2.

### 4.1 Fonctionnement



#### **ATTENTION!**

- Inspectez la machine avant de l'utiliser et vérifiez qu'elle n'est pas endommagée.
- Protégez la machine contre l'eau et l'humidité. Ne mouillez pas la machine par des pulvérisations et ne la mettez jamais dans l'eau.
- Les commandes doivent rester propres et non graisseuses.
- N'utilisez jamais d'objets coupants pour manipuler les touches.
- Tenez compte du fait que pendant l'emploi, certaines parties de la machine deviennent très chaudes.
- Lorsque la machine reste pendant une longue période sans être utilisée, débranchez-la du circuit électrique et coupez l'alimentation d'eau.

#### 4.1.1 Préparation de la filtration

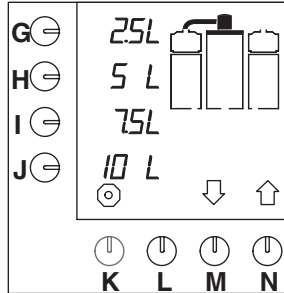

Fig. 8 Ecran de démarrage

- Placez l'interrupteur Marche/Arrêt sur la position Marche (P).
  - Le témoin lumineux de l'interrupteur s'allume. Les options par défaut s'affichent sur l'écran de contrôle (fig.8).
- Vérifiez que le container (Y.) est vide. Videz-le si besoin par le robinet de tirage (AB.).
- En cas d'utilisation de filtre en papier conique, placer le cône (V.) dans le porte filtre (W.)
- Placez le filtre W. papier dans le porte filtre (W.) ou le cône (V.) selon le type de filtre utilisé et ajoutez la quantité requise de café moulu. Concernant le café moulu et le filtre en papier (qualité et quantité), regardez § 2.6.
- Placez le couvercle d'arrosage (U.) sur le porte filtre (W.).
- Placez le plat anti-contact avec le tube mélangeur (X.) et l'unité de filtration (T.) sur le container.
- Sélectionnez la quantité voulue de café en appuyant sur l'une des touches de sélection (G.-J.).
  - La quantité sélectionnée clignote sur l'écran de contrôle.

#### **CONSEIL**

- Si les touches de sélection n'incluent pas la quantité voulue, à l'aide de la touche (M.)↓ ou (N.)↑, une autre quantité peut être sélectionnée. Appuyez ensuite sur la touche de sélection (J.). Vous entendrez un signal sonore et la filtration commence.



- Vérifiez que le container ainsi que le bras pivotant sont dans la bonne position.
  - S'ils sont mal placés, la pièce concernée commence à clignoter sur l'écran de contrôle et la filtration est stoppée.
- Dans ce cas, placez la pièce dans la position correcte pour redémarrer la filtration.
  - Un signal sonore vous confirmera le redémarrage.
  - Dès que le container est rempli, le porte filtre clignote sur l'écran de contrôle pendant le temps d'égouttage (fig.9).
- Une fois le temps d'égouttage terminé, vous entendrez un signal sonore (3 bips courts) indiquant que le porte filtre peut être enlevé.
- Placez le couvercle sur le container.
- Le café peut maintenant être tiré par le robinet.

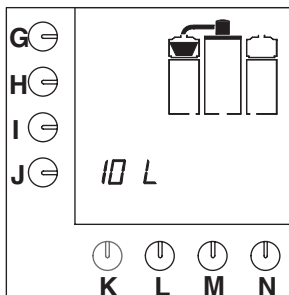

Fig. 9 Temps d'égouttage



## CONSEIL

- Pendant la filtration, l'unité de filtration du deuxième container peut être préparée pour une seconde filtration:
  - Attendez la fin de la première filtration signalée par le clignotement du porte filtre sur l'écran de contrôle.
  - Lorsque la temporisation pour l'égouttage commence, le bras pivotant peut être pivoté au-dessus de la deuxième unité de filtration.
  - Répétez la procédure indiquée ci-dessus pour réaliser une nouvelle filtration.
- La filtration du café peut être arrêtée à n'importe quel moment en appuyant sur la touche ARRET (K.). Après cela, le café peut être tiré par le robinet, ou bien une nouvelle quantité peut être sélectionnée. Dans le second cas, n'oubliez pas qu'il y a déjà du café dans le container.

## 4.1.2 Tirage du café

- Placez une tasse ou un pichet sous le robinet de tirage (AB.) et poussez la poignée vers le bas.

### CONSEIL

- Le robinet peut être verrouillé sur la position ouvert en le tirant complètement vers le haut.



## 4.1.3 Paramètres pré-programmés

- Il est possible de faire du café à des heures programmées à l'avance (§ 7.1 en § 7.2).

## 4.1.4 Calculateur de la quantité de café

En appuyant simultanément sur la touche arrêt (K.) et sur l'une des touches de présélection (G.–J.), il est possible de visualiser le nombre de grammes conseillé de café moulu pour le nombre de litres de café sélectionné (ou pour une autre unité programmée). Si le nombre de litres est, pour un emploi, réglé différemment, le programme calculera également la quantité de café moulu requise.



## 4.1.5 Mise en service du générateur eau chaude

- Placez l'interrupteur Marche/Arrêt (P.) en position Marche.
  - Le témoin lumineux s'allume. Les options par défaut s'affichent sur l'écran de contrôle (fig.9).
- Appuyez sur la touche de mise sous tension (L.) du générateur eau chaude.
  - Le générateur est maintenant rempli d'eau et chauffé à la température établie. L'écran (O.) affiche pendant ce temps, en mode intermittent, la température de l'eau au fur et à mesure qu'elle augmente.
- Tirez de l'eau dès que la valeur établie pour la température de l'eau est atteinte.



### **CONSEIL**

- Le générateur eau chaude peut être arrêté en appuyant de nouveau sur la touche d'activation (L.). La température disparaît de l'écran de contrôle et le générateur n'est plus ni rempli ni chauffé.
- **Seulement si la température maximum de l'eau a été réglée** (§ 7.3.6.1) toutes les 10 minutes, l'eau chaude du générateur est réchauffée d'environ 2°C supplémentaire de manière à obtenir une meilleure qualité d'eau chaude (en particulier pour faire du thé). Ceci permet d'éviter que le point d'ébullition soit atteint et que de la vapeur sorte du couvercle d'eau chaude pendant l'utilisation habituelle de la machine (C.).
- Au cas où la température de l'eau aurait été réglée en dessous du maximum (§ 7.3.6.1), le principe décrit ci-dessus ne s'applique plus.



### **AVERTISSEMENTS**

- △ Ne touchez pas le couvercle pendant l'approche automatique du point d'ébullition, sous risques de brûlure.

## 4.1.6 Tirage de l'eau chaude

- Placez un pichet ou un thermos à pompe sous le robinet d'eau chaude (R.) et poussez la poignée vers le bas.

### **CONSEIL**

- Le robinet peut être verrouillé sur la position ouvert en tirant la poignée complètement vers le haut, à l'encontre de la poussée du ressort.



## 5. ENTRETIEN

Ce chapitre décrit les opérations d'entretien suivantes:

- opérations d'entretien pouvant être effectuées par l'utilisateur habituel (§ 5.1)
- opérations d'entretien réservées aux utilisateurs à autorité limitée ou dûment autorisés (§ 5.2)

### 5.1 Opérations de maintenance pouvant être effectuées par l'utilisateur habituel

#### 5.1.1 Nettoyage général

- Nettoyez l'extérieur du système de filtration avec un chiffon humide (utilisez un produit d'entretien doux si besoin est). Les robinets et l'égouttoir requièrent une attention spéciale.



#### **AVERTISSEMENTS**

- △ Ne mouillez pas la machine par des pulvérisations et ne la mettez jamais dans l'eau.

#### **CONSEIL**

- Les résidus de café plus difficiles à éliminer peuvent être enlevés avec un produit nettoyant plus fort. Nous vous recommandons d'utiliser la solution de nettoyage CLEANER.
- En fonction de l'intensité de l'utilisation, un nettoyage journalier du système de filtration avec le CLEANER peut être nécessaire. La fréquence adéquate de nettoyage est définie par l'expérience.



#### 5.1.2 Nettoyage journalier du système de filtration

- Rincez le container (Y.) avec de l'eau chaude propre.
  - Assurez-vous que le container (Y.) soit complètement vide.
  - Placez une unité de filtration vide (T.) sur le container .
  - Appuyez sur la touche correspondant à une quantité 2 (H.). le container se remplit d'eau chaude.
  - Enlevez l'unité de filtration une fois l'écoulement de l'eau chaude terminé.
  - Nettoyez l'intérieur du container à l'aide de la brosse.
  - Après avoir effectué cette opération, videz complètement le container par le robinet de tirage (AB.).
- Nettoyez le porte filtre (W.), le plat anti-contact avec le tube mélangeur (X.), le panier filtre (V.), le couvercle d'arrosage (U.), et l'égouttoir (AD.) soigneusement, et rincez jusqu'à ce qu'ils soient propres.
- Répétez cette procédure pour l'autre container avec son unité de filtration.

Après ces opérations, la machine est de nouveau prête à être utilisée.

#### **ATTENTION!**

- Avant d'utiliser le produit de nettoyage, lisez les instructions données sur l'emballage.
- Portez une protection adéquate pour le visage ainsi que des gants lorsque vous utilisez le produit de nettoyage.



#### 5.1.3 Nettoyage hebdomadaire du système de filtration

Procédez à l'opération de nettoyage (§ 5.1.2) à l'aide du CLEANER.

- Répandez le CLEANER dans le porte filtre (W.). Mettez environ 5 gr. de CLEANER par litre d'eau.
- Après le nettoyage, rincez le container avec de l'eau chaude en appuyant sur la touche correspondant à une quantité 2 (H.).
- Une fois l'écoulement de l'eau chaude terminé, videz complètement le container par le robinet de tirage (AB.).

Après ces opérations, la machine est de nouveau prête à être utilisée.

## 5.1.3.1 Nettoyage du verre niveau

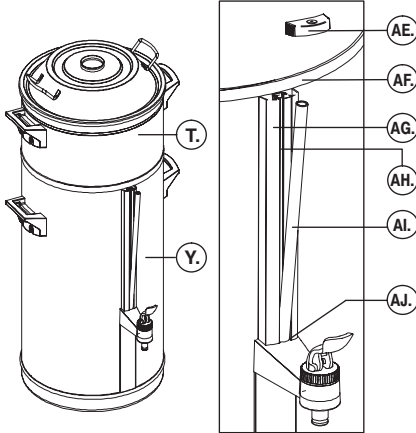

Fig. 10 Nettoyage du verre niveau

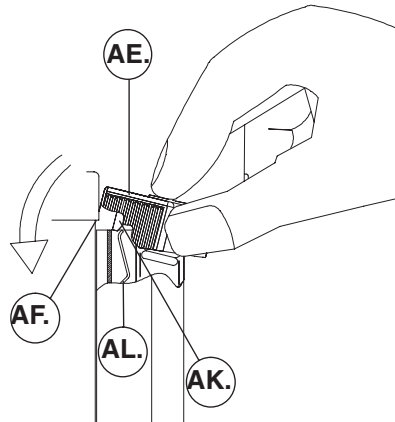

Fig. 11 Poser et enlever le couvercle du verre niveau

- AE. couvercle
- AF. bord du container
- AG. support du verre niveau
- AH. encoche du support
- AI. verre niveau
- AJ. joint
- AK. clips
- AL. ressort

## AVERTISSEMENTS

△ Si le container (Y.) n'est pas complètement vide, en enlevant le verre niveau (AI.), l'eau chaude ou le café risquent de vous éclabousser.

- Nettoyez le verre niveau (fig.10) :
  - Assurez-vous que le container (Y.) est complètement vide.
  - Enlevez l'unité de filtration (T.) du container (Y.).
  - Enlevez le couvercle (AE.) du support du verre niveau (AG.) en le tirant vers le devant et vers le haut entre le pouce et l'index. Maintenez le verre niveau avec l'autre main.
  - Placez l'index sur le haut du verre niveau (AI.) et déplacez légèrement le verre vers l'avant.
  - Le verre niveau (AI.) est fixé avec un joint (AJ.) à la base de son support (AG.). Prenez par conséquent le verre niveau entre le pouce et l'index et tirez-le avec précaution vers le haut tout en lui donnant un mouvement de va-et-vient.
  - Nettoyez le verre niveau ainsi que son encoche support (AH.) au-dessous dans le support du verre niveau (AG.) avec le goupillon spécialement fourni.
  - Humidifiez légèrement le bas du verre niveau afin de faciliter sa mise en place sur le joint (AJ.) de son support, puis repoussez le avec précautions dans l'encoche (AH.).
  - Remplacez le couvercle (AE.) sur le support du verre niveau (AG.). Pour ce faire, maintenez le couvercle entre le pouce et l'index et placez-le légèrement incliné contre la paroi du container. Avec l'index, poussez le couvercle sur le verre niveau de manière à ce que le couvercle se place sous le bord du container (AF.). Assurez-vous que le clips (AK.) du couvercle soit placé derrière le ressort (AL.) du support du verre niveau.
  - Remplacez l'unité de filtration (T.) sur le container (Y.).



FR

## CONSEIL

- Assurez-vous que le clips (AK.) du couvercle soit placé derrière le ressort (AL.) du support du verre niveau.
- Le système de délivrance d'eau chaude (C.) ne requiert pas une maintenance journalière.



## ATTENTION!

- Les autres opérations d'entretien (§ 5.2) sont réservées aux utilisateurs en charge du détartrage.



## 5.2 Opérations d'entretien à effectuer par les utilisateurs en charge du détartrage ou dûment autorisés

### 5.2.1 Détartrage du système de filtration

- *Le personnel en charge du détartrage peut, après avoir introduit le code d'accès, commencer le programme de détartrage.*
- *Les chefs de service peuvent également effectuer le programme de détartrage après l'introduction du code d'accès maître.*



#### **AVERTISSEMENTS**

△ Portez une protection adéquate pour le visage et des gants lorsque vous manipulez le produit de détartrage.

#### **Tous les six mois**

*(ou plus fréquemment si le symbole de détartrage l'indique).*

- Détartrez le système de filtration avec du RENEGITE. Voir § 7.2.3 pour la procédure de détartrage.

### 5.2.2 Détartrage du générateur eau chaude

- *Les utilisateurs à autorité limitée peuvent, après avoir introduit le code PIN, commencer un programme de détartrage.*
- *Les utilisateurs dûment autorisés peuvent également effectuer un programme de détartrage après l'introduction du code PIN maître.*

#### **AVERTISSEMENTS**

△ Portez une protection faciale adéquate et des gants lorsque vous manipulez le produit de détartrage.



#### **Tous les six mois**

*(ou plus fréquemment si le symbole de détartrage l'indique).*

- Détartrez le générateur eau chaude avec du RENEGITE. Voir § 7.2.4 pour la procédure de détartrage.

## 6. UTILISATION DES TOUCHES DE PROGRAMMATION



### ATTENTION!

- Les touches de programmation en particulier doivent être manipulées par les chefs de service.



### CONSEIL

- Tous les paramètres sont lisibles sur l'écran de contrôle.
- En appuyant sur la touche fléchée vers le haut (N.)<sup>1</sup>, vous pouvez faire défiler, dans le sens des aiguilles d'une montre, le carrousel de programmation.

- En appuyant sur la touche fléchée vers le bas (M.)<sup>1</sup> vous pouvez faire défiler, dans le sens contraire des aiguilles d'une montre, le carrousel de programmation.
- Certains des textes affichés comprennent des valeurs numériques; elles font référence à des paramètres réglés par défaut en usine ou à des quantités arbitraires qui peuvent être différents des valeurs indiquées sur votre machine.

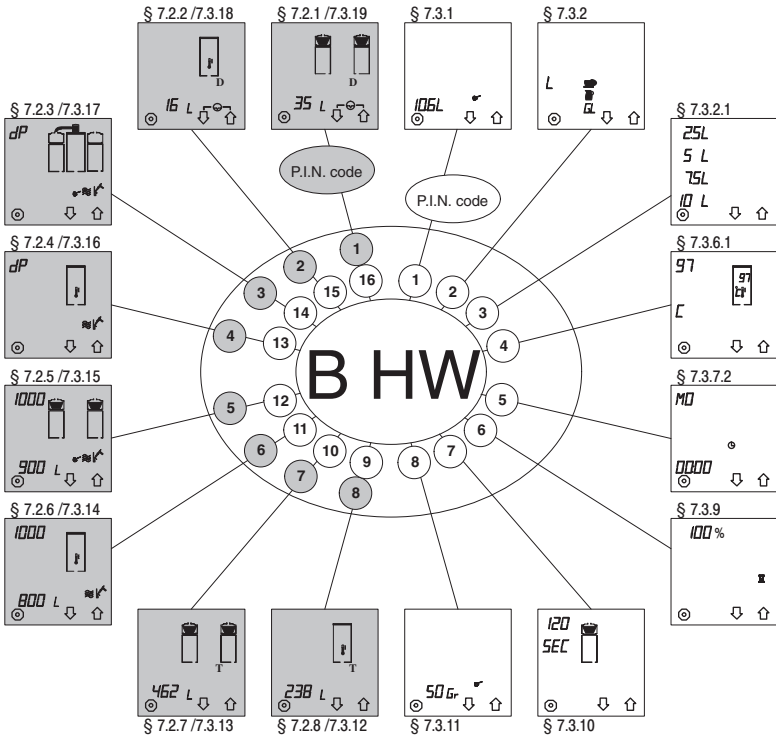

- Carrousel du menu de programmation pour l'utilisateur, protégé par un code d'accès utilisateur
- Carrousel du menu de programmation pour le chef de service, protégé par un code d'accès maître

Fig. 12 Carrousel du menu de programmation

## 7. PROGRAMMATION

Ce chapitre décrit les différentes options de programmation et de lecture du dispositif de compteur. La programmation peut être divisée en trois parties, qui sont:

- **le menu utilisateur § 7.1;**  
ici, n'importe quel utilisateur a accès aux paramètres pré-programmés par défaut qu'il peut modifier une fois – seulement en cas de besoin. Une fois la filtration terminée, les paramètres reviennent sur leur valeur par défaut.
- **le menu de programmation pour l'utilisateur § 7.2;**  
ici, une description du mode de lecture des compteurs totalisateurs ou journaliers à l'aide du code d'accès est donnée aux utilisateurs en charges de l'entretien périodique, qui pourront également lancer et arrêter un programme de démarrage.
- **le menu de programmation pour le chef de service § 7.3;**  
ici, les indications sont données aux chefs de service pour qu'ils puissent modifier les paramètres avec un code d'accès spécial.
- Codes d'accès: voir sur la page de rabat à derrière cet mode d'emploi.

### 7.1 Menu utilisateur



#### CONSEIL

- Aucun code d'accès n'est requis pour les paramètres du menu utilisateur.
- Sur l'écran de contrôle, la valeur à modifier est indiquée par le fait qu'elle clignote.
- Lorsque le symbole ↵ (entrée) s'affiche sur l'écran de contrôle, le paramètre peut être confirmé en appuyant sur la touche de validation (L.).
- Avec la touche d'arrêt rouge (K.) le réglage peut à tout moment être interrompu et abandonné. Dans ce cas, le paramètre reprend sa valeur par défaut.
- Assurez-vous qu'un cône (V.) (optionnel) avec un filtre en papier et la mouture à café adéquate, soit dans l'unité de filtration (T.) ont été placés et que le bras pivotant (D.) soit en bonne position.
- Si le container ou le bras pivotant ne sont pas correctement placés, vous entendrez un signal sonore.

### 7.1.1 Sélection du programme de démarrage du système de filtration (minuterie)

Dans le menu de programmation pour le chef de service, § 7.3.8 vous pouvez programmer 14 "paramètres de démarrage" étalées sur tous les jours de la semaine. Toutes les pré-programmations sont affichées dans le menu utilisateur. Ces "pré-programmations" sont numérotés de 1 à 14.

Après avoir confirmé un programme de démarrage, la machine commencera la filtration à l'heure à laquelle elle a été réglée. Si avant programmation, vous appuyez sur la touche de mise en service du générateur eau chaude (L.), le générateur eau chaude est activé simultanément avec le système de filtration.

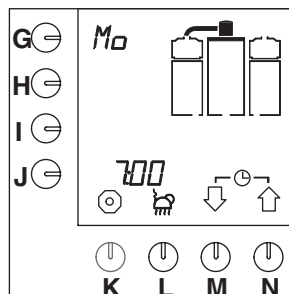

Fig. 13 Exemple jour et heure

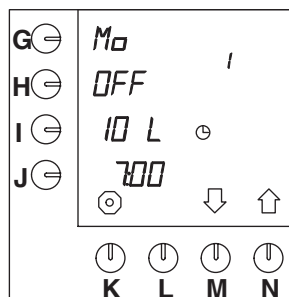

Fig. 14 Paramètre pré-programmé de démarrage par défaut

La sélection s'effectue comme suit:

- Appuyez sur les touches (M.)↓ et (N.)↑ en même temps et maintenez-les enfoncées.
  - Le jour et l'heure s'affichent un instant sur l'écran de contrôle (fig.13).
  - Ensuite, la programmation du premier paramètre de démarrage suivante s'affiche sur l'écran de contrôle (fig.14).



## CONSEIL

- Dans le menu de programmation pour le chef de service (§ 7.3.8) si aucun paramètre de démarrage n'a été programmé, le jour et l'heure actuels restent affichés sur l'écran de contrôle.
- Appuyez sur la touche (M.)↓ ou (N.)↑ pour sélectionner un autre pré-programme de démarrage si besoin est.
- Le pré-programme de démarrage par défaut est mis sur ARRET. Si les valeurs introduites sont correctes, appuyez sur la touche (H.), ARRET devient MARCHÉ.
  - Le symbole (entrée) ↓ s'affiche sur l'écran de contrôle.
- Appuyez alors sur la touche de confirmation (L.) pour valider.
  - L'horloge de l'écran de contrôle commence à clignoter et la machine commencera la filtration au jour et à l'heure programmés. Le mode attente s'affiche sur l'écran de contrôle (fig.15).



## CONSEIL

- Si les paramètres ne sont pas corrects, ils ne peuvent être modifiés exceptionnellement pour une seule filtration (§ 7.1.2).
- En mode attente, le jour et l'heure actuelle peuvent être visualisés. Appuyez sur les touches de sélection (M.)↓ et (N.)↑ en même temps et maintenez-les enfoncées pendant environ 2 secondes.
- Le jour et l'heure s'affichent sur l'écran de contrôle (fig.13).

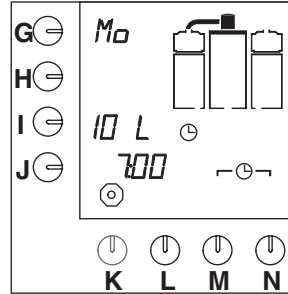

Fig. 15 Machine en attente de démarrage automatique

## CONSEIL

- Il n'est pas possible de réaliser une filtration une fois la machine mise en mode d'attente de démarrage automatique. Toutefois, ce mode d'attente peut être annulé. Ceci peut être effectué par l'opération suivante:
    - Le mode d'attente de démarrage automatique peut être annulé en maintenant la touche d'arrêt (K.) enfoncée pendant environ 5 secondes.
      - La protection est alors annulée.
- La filtration peut alors être faite normalement.



## 7.1.2 Modification exceptionnelle du programme de démarrage automatique du système de filtration

Ces "pré-programmations" de démarrage peuvent être modifiées pour une seule utilisation. Ceci doit être effectué comme suit:

- Appuyez sur les touches de sélection (M.)↓ et (N.)↑ en même temps et maintenez-les enfoncées pendant environ 2 secondes.
  - Le jour et l'heure s'affichent un instant sur l'écran de contrôle (fig.13 ).
  - Après cela, le paramètre du premier programme de démarrage automatique s'affiche sur l'écran de contrôle (fig.14 ).
- Appuyez sur la touche de programmation (G.).
  - Les chiffres à modifier clignotent à côté de la touche de programmation sur l'écran de contrôle.
- Appuyez sur la touche de sélection (M.)↓ ou (N.)↑ pour choisir un nouveau jour, si besoin est (§ 7.3.7.2, tableau 10 ).
- Confirmez en appuyant sur la touche de validation (L.).
  - Le jour voulu est maintenant réglé.
- Appuyez sur la touche de programmation (I.) pour changer le nombre de litres.
- Appuyez sur la touche de sélection (M.)↓ ou (N.)↑ pour choisir une autre quantité si besoin est.
- Confirmez en appuyant sur la touche de validation (L.).
  - La quantité voulue est maintenant réglée.
- Appuyez maintenant sur la touche de programmation (J.) pour régler l'heure.

- Les deux premiers chiffres à côté de la touche de programmation clignotent.
- Sélectionnez à l'aide de la touche de sélection (M.)↓ ou (N.)↑ l'heure voulue.
- Appuyez de nouveau sur la touche de programmation (J.) pour régler les minutes.
  - Les deux derniers chiffres à côté de la touche de programmation clignotent.
- Sélectionnez à l'aide de la touche de sélection (M.)↓ ou (N.)↑ les minutes.
- Appuyez sur la touche de validation (L.).
  - L'heure voulue est maintenant réglée.
- Si ces paramètres sont corrects, appuyez ensuite sur la touche de programmation (H.).
  - "0" passera sur la position "1" .
- Appuyez alors sur la touche de validation (L.).
  - L'horloge sur l'écran de contrôle commence à clignoter et la machine réalisera la filtration au jour et à l'heure demandés.
  - Lorsque la filtration est terminée, le programme retourne selon les paramètres enregistrés à l'origine.

### **CONSEIL**

- Lorsque le container et/ou le bras pivotant ne sont pas correctement placés, vous entendrez un signal sonore et vous verrez un clignotement sur l'écran de contrôle.
- Il n'est pas possible de réaliser une filtration une fois la machine mise en mode d'attente de démarrage automatique. Toutefois, ce mode d'attente peut être annulé, voir le conseil précédent § 7.1.1.
- La modification permanente des paramètres par défaut est décrite au mode de programmation pour le chef de service § 7.3.





## 7.2 Menu de programmation pour l'utilisateur en charge de l'entretien de la machine

Ci-dessous, il est expliqué comment *les utilisateurs en charge de l'entretien de la machine*, après avoir introduit le code d'accès utilisateur, peuvent lire les compteurs totalisateurs et journaliers, remettre les compteurs à zéro et effectuer un programme de détartrage.



### **CONSEIL**

- Pour le menu de programmation pour l'utilisateur, un code d'accès utilisateur est requis, voir la page de rabat à la fin de ce mode d'emploi .
- Introduisez le code d'accès l'utilisateur. Le programme commence dans le carrousel (fig.12 ) du menu utilisateur à § 7.2.1, "**Compteur journalier**" du système de filtration".
- Lorsque le code d'accès introduit est incorrect, attendez jusqu'à ce que l'écran initial réapparaisse sur l'écran de contrôle. Introduisez de nouveau le code d'accès .
- Appuyez sur la touche de sélection (N.)↑ pour passer, dans le sens des aiguilles d'une montre, au paramètre suivant. (§ 7.2.8), voir également fig.12 .
- Appuyez sur la touche de sélection (M.)↓ pour passer, dans le sens contraire des aiguilles d'une montre, au paramètre suivant. (§ 7.2.2). En appuyant sur une touche de sélection plusieurs fois, vous pouvez faire défiler l'ensemble du carrousel (fig. 12 ).
- Les paramètres sont décrits dans l'ordre dans lequel ils figurent sur le carrousel, **dans le sens inverse** des aiguilles d'une montre (fig.12 ).
- A l'aide de la touche d'arrêt rouge (K.) la programmation peut à tout moment être interrompue ou abandonnée. Le programme revient alors au menu utilisateur (§ 7.1).
- Si aucun ordre n'est donné dans le menu de programmation pendant une durée de 20 secondes, le programme revient sur le menu utilisateur (§ 7.1). Les paramètres non confirmés ne sont pas enregistrés.
- Lorsque le symbole  $\leftarrow \ominus \rightarrow$  apparaît dans le menu, le paramètre peut être remis à zéro en appuyant en même temps sur les deux touches de sélection (M.)↓ et (N.)↑.
- Les compteurs totalisateurs et journaliers donnent les quantités en **litres**. même si la quantité § 7.3.1 a été réglée en tasses, en pichets ou en gallons américains.

## 7.2.1 Compteur journalier du système de filtration

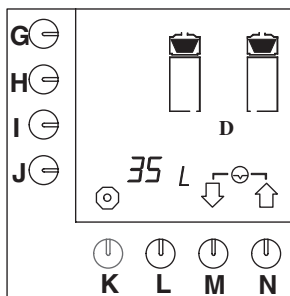

Fig. 16 Compteur journalier du système de filtration

Après avoir introduit le code d'accès utilisateur, la fig.16 s'affiche. Le nombre total de litres de café produits ce jour est lisible sur l'écran de contrôle.

- Appuyez simultanément sur les touches de sélection (M.)↓ et (N.)↑ pour remettre le compteur journalier à zéro.
- Appuyez sur la touche de sélection (M.)↓ pour passer au paramètre suivant ou sur la touche d'arrêt (K.) pour quitter le menu de programmation.

## 7.2.2 Compteur journalier du générateur eau chaude

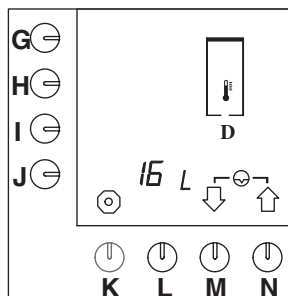

Fig. 17 Compteur journalier du générateur eau chaude

- Après avoir introduit le d'accès utilisateur, appuyez sur la touche de sélection (M.)↓.
  - La fig.17 s'affichesur l'écran de contrôle. .
  - Le nombre total de litres préparés ce jour est lisible sur l'écran de contrôle.
- Appuyez sur les touches de sélection (M.)↓ et (N.)↑ en même temps pour remettre le compteur journalier à zéro.
- Appuyez sur la touche de sélection (M.)↓ pour passer au paramètre suivant ou sur la touche d'arrêt (K.) pour quitter le menu de programmation.

## 7.2.3 Détartrage du système de filtration

- Assurez-vous que le bras pivotant est correctement placé au-dessus du container vide avec une unité de filtration vide.
- Dissolvez 100 gr. de détartrant dans 0,75 litre d'eau tiède (environ 40°C). Remuez la solution de détartrage jusqu'à ce que le produit soit bien dissout.
- Si vous entendez un signal sonore pendant le programme de détartrage, une opération doit être effectuée. Terminez l'opération en appuyant sur la touche de validation (L.).
- Quand les blocs de niveau sur l'écran de contrôle, commencent à clignoter, le container doit être vidé.

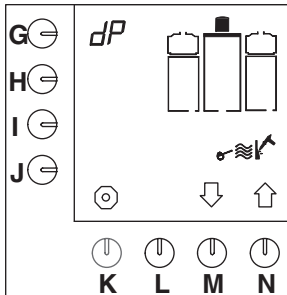

Fig. 18 Détartrage du système de filtration

- Après avoir introduit le code d'accès utilisateur, appuyez 2 fois sur la touche de sélection (M.) ↓.
- Le programme de détartrage s'affiche sur l'écran de contrôle (fig.18).
- Appuyez sur la touche de programmation (G.).
- Le symbole dP commence à clignoter et le symbole ↓ (entrée) s'affiche sur l'écran de contrôle.
- Appuyez sur la touche de validation (L.) pour commencer le programme de détartrage.
- Un symbole représentant un marteau clignotant s'affiche sur l'écran de contrôle.
- La machine va se mettre en chauffe pour se vider dans le container par le bras pivotant.
- Vous entendrez un signal sonore et les blocs de niveau sur l'écran de contrôle clignotent, indiquant que le container doit être vidé.

### CONSEIL

- **Arrêt du programme**  
Dans les 5 secondes (lorsque le symbole arrêt Ⓞ au-dessus de la touche (K.) clignote encore):
  - appuyez sur la touche (K.).
- Au bout de 5 secondes (lorsque le symbole d'arrêt au-dessus de la touche (K.) cesse de clignoter):
  - Maintenez la touche de programmation (G.) enfoncée jusqu'à ce que la fig.17 s'affiche sur l'écran de contrôle.
- Le programme peut encore être abandonné en appuyant sur la touche rouge d'arrêt.
- Ceci n'est plus possible une fois que la solution de détartrage a été versée!



- Videz le container par le robinet de tirage (AB.).
- Appuyez sur la touche de validation (L.) pour confirmer que le container est vide.
  - Un symbole représentant un marteau clignotant s'affiche sur l'écran de contrôle.
  - La machine va se mettre en chauffe pour se vider dans le container par le bras pivotant.
  - Vous entendrez un signal sonore et les blocs de niveau sur l'écran de contrôle clignotent, indiquant que le container doit être vidé.
- Videz le container par le robinet de tirage (AB.).
- Appuyez sur la touche de validation (L.) pour confirmer que le container est vide.
  - Vous entendrez un signal sonore, le symbole en forme de marteau clignote et un entonnoir apparaît sur l'écran de contrôle (fig.19).

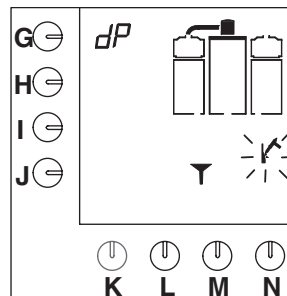

Fig. 19 Demande de remplissage avec la solution de détartrage du système de filtration

- Enlevez le bouchon de l'orifice de remplissage pour la solution de détartrage (B).
  - L'orifice de remplissage du système de filtration se trouve derrière le bras pivotant (D.).
- Placez l'entonnoir spécialement fourni avec la machine dans l'orifice de remplissage et versez avec précautions la solution de détartrage dans l'orifice de remplissage.
- Après avoir versé la solution de détartrage, appuyez sur la touche de validation (L.).
  - La machine va se mettre en chauffe pour se vider de la solution de détartrage dans le container par le bras d'écoulement pivotant.
  - Le premier bloc du niveau s'affiche sur l'écran de contrôle et le symbole représentant un marteau clignote (fig.20).
  - Le container est rempli d'eau.
  - Lorsque vous entendez le signal sonore et que les blocs de niveau clignotent sur l'écran de contrôle, le container doit être vidé.
- Après cela, appuyez sur la touche de validation (L.) pour confirmer que le container est vide.
  - Le troisième bloc de niveau s'affiche sur l'écran de contrôle et le symbole représentant un marteau clignote.
  - Le container est de nouveau rempli.
  - Lorsque vous entendez le signal sonore et que les blocs clignotent sur l'écran de contrôle, le container doit de nouveau être vidé.
- Après cela, appuyez sur la touche de validation (L.) pour confirmer que le container est vide.
  - Le quatrième bloc de niveau s'affiche.
  - Le container est rempli une dernière fois.
  - Lorsque vous entendez le signal sonore et que les blocs clignotent sur l'écran de contrôle, le container doit être vidée une dernière fois.
- Après cela, appuyez sur la touche de validation (L.) pour confirmer que le container est vide.
  - Le compteur s'affiche et est automatiquement remis à zéro.
  - Le programme revient ensuite sur le menu utilisateur (§ 7.1).

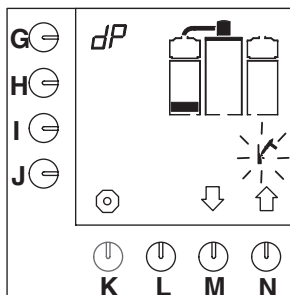

Fig. 20 Premier niveau du programme de détartrage du système de filtration

- Videz le container par le robinet de tirage.
- Appuyez sur la touche de validation (L.) pour confirmer que le container est vide.
  - Un sablier s'affiche sur l'écran de contrôle pour indiquer le temps d'attente restant sur les 5 minutes requises par le Renegite pour agir.
  - Le second bloc de niveau s'affiche et le symbole représentant un marteau clignote.
  - Après les 5 minutes d'attente, le container est rempli.
  - Lorsque vous entendez le signal sonore et que les blocs de niveau sur l'écran de contrôle clignotent, le container doit être vidé.

## 7.2.4 Détartrage du générateur eau chaude



### CONSEIL

- Dissolvez 100 gr. de détartrant dans un litre d'eau tiède (environ 40°C). Remuez la solution de détartrage jusqu'à ce que le produit soit bien dissous.
- Si vous entendez un signal sonore pendant le programme de détartrage, une opération doit être effectuée. Terminez l'opération en appuyant sur la touche de confirmation (L.).
- Lorsque les blocs de niveau clignotent sur l'écran de contrôle, le générateur eau chaude doit être vidé par le robinet de tirage (R.).



### AVERTISSEMENTS

- △ Pendant la procédure de détartrage, le tuyau de trop plein d'eau (S.) doit être remué de temps en temps. Portez des gants de protection pour ne pas vous brûler avec la vapeur provenant du générateur. Le tuyau de trop plein d'eau (S.) chauffe lui aussi et est par conséquent fourni avec embout isolant. Tirez sur le tuyau à l'aide de cet isolant.

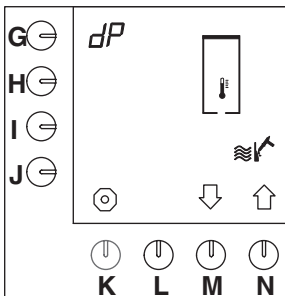

Fig. 21 Détartrage du générateur eau chaude

- Après avoir introduit le code d'accès utilisateur, appuyez 3 fois sur la touche de sélection (M.) ↓.
  - Le programme de détartrage s'affiche sur l'écran de contrôle (fig.21).
- Appuyez sur la touche de programmation (G.).
  - Le symbole **dP** commence à clignoter et le symbole intro (entrée) ↓ s'affiche sur l'écran de contrôle.
- Appuyez sur la touche de confirmation (L.) pour commencer le programme de détartrage.
  - Vous verrez sur l'écran de contrôle le marteau qui clignote, le symbole d'arrêt et les blocs de niveau.

### CONSEIL

- Vous entendrez également un signal sonore.
- **Arrêt du programme**  
 Dans les 5 secondes (pendant que le symbole d'arrêt ☉ au dessus de la touche (K.) clignote encore):
  - appuyez sur la touche (K.).
- Au bout des 5 secondes (lorsque le symbole d'arrêt au dessus de la touche (K.) ne clignote plus):
  - maintenez la touche de programmation enfoncée (G.) jusqu'à ce que la fig.17 s'affiche de nouveau.
- Le programme peut encore être abandonné en appuyant sur la touche rouge d'arrêt.
- Ceci n'est plus possible une fois que la solution de détartrage a été versée!

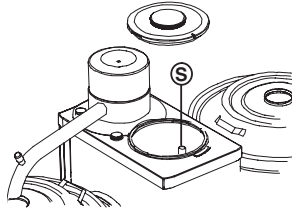

Fig. 22 Tuyau de trop plein du générateur eau chaude

- Le générateur eau chaude doit alors être vidé par le robinet de tirage eau chaude (R.).
- Videz le reste d'eau par le tuyau de trop plein. Pour ce faire, tirez sur le tuyau de trop plein (S.) se trouvant dans le générateur eau chaude par l'embout isolant (fig.22).

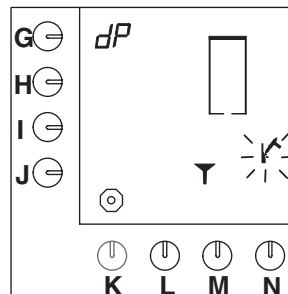

Fig. 23 Attente du générateur eau chaude de solution détartrante

- Appuyez sur la touche de confirmation (L.) pour confirmer que le générateur est vide.
  - Vous entendrez un signal sonore, le symbole représentant un marteau clignote et un entonnoir s'affiche sur l'écran de contrôle (fig.23).

- Enlevez le bouchon de l'orifice de remplissage pour la solution de détartrage (E.).
  - L'orifice de remplissage du générateur eau chaude (E.) se trouve devant le bras pivotant (D.) .
- Placez l'entonnoir qui vous est fourni dans l'orifice de remplissage et versez avec précautions la solution de détartrage.
- Après avoir versé la solution de détartrage, appuyez sur la touche de confirmation (L.).
  - Le premier bloc de niveau s'affiche sur l'écran de contrôle et le symbole représentant un marteau clignote (fig.24) .
  - Le générateur eau chaude se remplit et est chauffé. Ceci prend un certain temps.

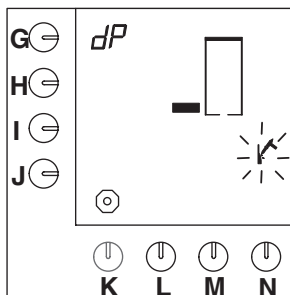

Fig. 24 Premier niveau du programme de détartrage du générateur eau chaude



## CONSEIL

- Vous pouvez verser vous-même de l'eau chaude dans le générateur d'eau chaude, jusqu'à la limite. Ceci permet d'accélérer le processus de détartrage.

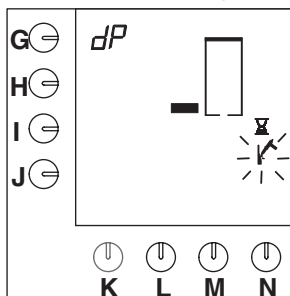

Fig. 25 Laissez agir le détartrant

- Lorsque l'eau est chaude, un sablier et le symbole d'un marteau qui clignote s'affichent (fig.25) . Suit un temps d'attente de cinq minutes pour permettre au Renegite d'agir.
- Lorsque vous entendez un signal sonore et que les blocs de niveau clignotent sur l'écran de contrôle, le générateur eau chaude doit être vidé par le robinet de tirage d'eau chaude.
- Placez le robinet sur la position de blocage (tirez la poignée vers le haut) et videz le générateur.
- Videz le restant d'eau en tirant sur le tuyau de trop plein (S.).
- Fermez le robinet de tirage eau chaude.
- Appuyez sur la touche de confirmation (L.) pour confirmer que le générateur est vide.
  - Le second bloc de niveau s'affiche sur l'écran de contrôle.
  - Le générateur eau chaude est rempli et le marteau clignote sur l'écran de contrôle.
  - Lorsque vous entendez un signal sonore et que les blocs de niveau clignotent sur l'écran de contrôle, le générateur eau chaude doit être de nouveau vidé par le robinet de tirage.
- Placez le robinet sur la position de blocage et videz le générateur.
- Videz l'eau restante par le tuyau de trop plein. Pour ce faire, tirez sur le tuyau de trop plein (S., fig.22) .
- Appuyez sur la touche de confirmation (L.) pour confirmer que le générateur est vide.
  - Le troisième bloc de niveau s'affiche sur l'écran de contrôle.
  - Le générateur eau chaude est rempli et le marteau clignote sur l'écran de contrôle.
  - Lorsque vous entendez un signal sonore et que les blocs de niveau clignotent sur l'écran de contrôle, le générateur d'eau chaude doit être de nouveau vidé par le robinet de tirage.
- Placez le robinet sur la position de blocage et videz le générateur.
- Videz l'eau restante par le tuyau de trop plein. Pour ce faire, tirez sur le tuyau de trop plein d'eau (S., fig.22) .
- Fermez le robinet de tirage d'eau chaude.
- Appuyez sur la touche de confirmation (L.) pour confirmer que le générateur est vide.
  - Le quatrième bloc de niveau s'affiche sur l'écran de contrôle.

- Le générateur d'eau chaude est rempli pour la dernière fois, et le symbole représentant un marteau clignote sur l'écran de contrôle.
- Lorsque vous entendez un signal sonore et que les blocs de niveau clignotent sur l'écran de contrôle, le générateur d'eau chaude doit être de nouveau vidé par le robinet de tirage.
- Placez le robinet sur la position de blocage et videz le générateur.
- Videz l'eau restante par le tuyau de trop plein. Pour ce faire, tirez sur le tuyau de trop plein (S., fig.22).
- Fermez le robinet d'eau chaude.
- Appuyez sur la touche de confirmation (L.) pour confirmer que le générateur est vide.
  - La lecture du compteur s'affiche sur l'écran de contrôle et est automatiquement remise à zéro.
  - Après cela, le programme revient au menu utilisateur (§ 7.1).

## 7.2.5 Compteur (préventif) pour le détartrage du système de filtration

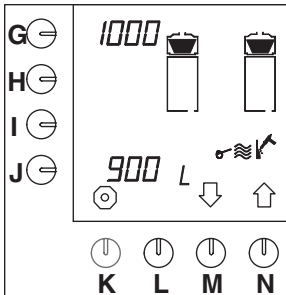

Fig. 26 Compteur (préventif) pour le détartrage du système de filtration

- Après avoir introduit le code d'accès utilisateur, appuyez 4 fois sur la touche de sélection (M.)↓.
  - Le compteur (préventif) pour le détartrage s'affiche sur l'écran de contrôle (fig.26).

- Sur l'écran de contrôle (fig.26), à côté de la touche de programmation (G.) s'affiche le nombre de litres de café, entre chaque détartrage, avant qu'apparaisse l'indication de demande de détartrage.
- A côté de la touche de programmation (J.), le nombre de litres de café produits depuis le dernier détartrage est indiqué.
- Appuyez 2 fois sur la touche de sélection (N.)↑ pour vous placer sur le programme de détartrage ou appuyez sur la touche de sélection (M.)↓ pour le paramètre suivant, ou encore appuyez sur la touche d'arrêt (K.) pour quitter le menu de programmation.

## 7.2.6 Compteur de détartrage du générateur eau chaude

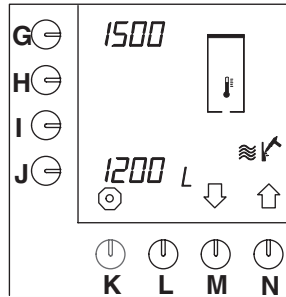

Fig. 27 Compteur de détartrage du système d'eau chaude

- Après avoir introduit le code d'accès utilisateur, appuyez 3 fois sur la touche de sélection (N.)↑.
  - Le compteur de détartrage s'affiche sur l'écran de contrôle (fig.27).
  - Sur l'écran de contrôle (fig.27), à côté de la touche de programmation (G.) le nombre de litres d'eau après lequel le détartrage est requis est indiqué.
  - A côté de la touche de programmation (J.), le nombre de litres déjà préparés est indiqué.
- Appuyez 2 fois sur la touche de sélection (N.)↑ pour vous placer sur le programme de détartrage ou appuyez sur la touche de sélection (M.)↓ pour le paramètre suivant, ou encore appuyez sur la touche d'arrêt (K.) pour quitter le menu de programmation.

## 7.2.7 Compteur totalisateur du système de filtration

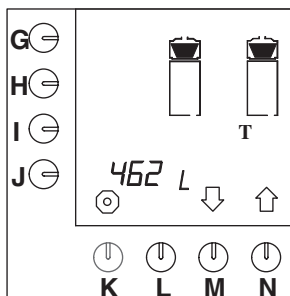

Fig. 28 Compteur totalisateur du système de filtration

- Après avoir introduit le code d'accès utilisateur, appuyez 2 fois sur la touche de sélection (N.)↑.
  - Le compteur des totaux s'affiche sur l'écran de contrôle. Le nombre total de litres de café qui ont été produits depuis la mise en service de la machine est visualisé sur l'écran de contrôle (fig. 28) .
  - L'écran de contrôle ne permet pas l'affichage d'une lecture supérieure à 9999 litres. Si plus de 9999 litres ont été préparés, il apparaîtra sur l'écran de contrôle en mouvement tournant.
- Appuyez sur la touche de sélection (M.)↓ pour le paramètre suivant, ou encore appuyez sur la touche d'arrêt (K.) pour quitter le menu de programmation.

## 7.2.8 Compteur totalisateur du générateur eau chaude

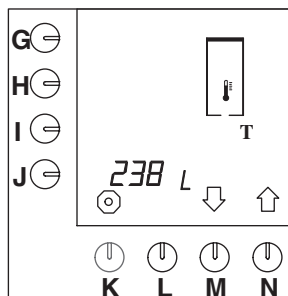

Fig. 29 Compteur totalisateur du générateur eau chaude

- Après avoir introduit le code d'accès utilisateur, appuyez sur la touche de sélection (N.)↑.
  - Le compteur des totaux s'affiche sur l'écran de contrôle. Le nombre total de litres d'eau chaude qui ont été faits depuis la mise en service de la machine est visualisé sur l'écran de contrôle (fig. 29) .
  - L'écran de contrôle ne permet pas l'affichage d'une lecture supérieure à 9999 litres. Si plus de 9999 litres ont été préparés, il apparaîtra sur l'écran de contrôle en mouvement tournant.
- Appuyez sur la touche de sélection (M.)↓ pour le paramètre suivant, ou encore appuyez sur la touche d'arrêt (K.) pour quitter le menu de programmation.



## 7.3 Menu de programmation pour le chef de service

Vous trouverez ci-dessous la description des procédures destinées aux *chefs de service*, qui après avoir introduit leur code d'accès maître, pourront lire et régler tous les paramètres. Lisez en premier lieu ce chapitre pour savoir quels sont les réglages qui peuvent être effectués.



### CONSEIL

- Le menu de programmation pour le chef de service requiert un code d'accès maître.
- Introduisez le code d'accès maître pour accéder au menu de programmation. Le programme commence dans le carrousel (fig.12) du menu pour le chef de service par § 7.3.1, "Réglage du volume d'eau totale par container".
- Lorsqu'un d'accès erroné a été introduit, il convient d'attendre que l'écran initial soit de nouveau affiché sur l'écran de contrôle avant de pouvoir introduire un nouveau code d'accès.
- Appuyez sur la touche de sélection (N.)↑ pour passer, dans le sens des aiguilles d'une montre, au paramètre suivant (§ 7.3.2), voir également la fig.12 .
- Appuyez sur la touche de sélection (M.)↓ pour passer, dans le sens contraire des aiguilles d'une montre, au paramètre suivant (§ 7.3.19). En appuyant plusieurs fois sur la même touche de sélection, vous ferez défiler tout le carrousel (fig.12) .
- Les programmes sont décrits dans l'ordre indiqué sur le carrousel, **dans le sens des aiguilles d'une montre** (fig.12) .
- Le paramètre à modifier clignote sur l'écran de contrôle.
- Lorsque le symbole ↵ (entrée)s'affiche sur l'écran de contrôle, le paramètre peut être confirmé en appuyant sur la touche de validation (L.).
- A l'aide de la touche d'arrêt rouge (K.) vous pouvez interrompre ou annuler la modification du paramètre. En appuyant de nouveau sur la touche d'arrêt rouge (K.) vous quittez la programmation et le programme revient sur le menu utilisateur. Les modifications ne sont pas enregistrées.

- Si après avoir confirmé la modification d'un paramètre, aucune modification supplémentaire ne doit être effectuée, vous pouvez abandonner le menu de programmation en appuyant sur la touche d'arrêt (K.). Les modifications sont enregistrées et le programme revient sur le menu utilisateur (§ 7.1).
- Si aucune opération n'est effectuée dans le menu programmation pendant plus de 20 secondes, le programme revient sur le menu utilisateur (§ 7.1). Les paramètres non confirmés ne sont pas enregistrés.
- Lorsque le symbole ↵ apparaît dans le menu, le paramètre peut être remis à zéro en appuyant en même temps sur les deux touches de sélection (M.)↓ et (N.)↑.

### 7.3.1 Réglage du volume d'eau total par container

La quantité totale d'eau à délivrer pour remplir un container avec du café peut être réglée, car il reste toujours une certaine quantité d'eau dans la mouture à café. Cette quantité peut varier en fonction du café et de la mouture. Le réglage par défaut est de 6% d'eau en plus. Dans le tableau 4 les options de réglage sont données.

Modèle	Programmations usine	Plage de réglage
<b>B5HW</b>	5,3 litres	4,8-5,8 litres
<b>B10HW</b>	10,6 litres	9,6-11,6 litres
<b>B20HW</b>	21,2litres	19,2-23,2 litres

Tableau 4 Réglage du volume d'eau total

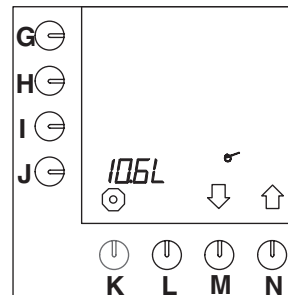

Fig. 30 Volume d'eau total

- Après avoir introduit le code d'accès maître, la fig.30 s'affiche sur l'écran de contrôle.

- Appuyez sur la touche de programmation (J.).
  - Le **L** avec sa valeur associée commence à clignoter à côté de la touche de programmation.
- Appuyez sur la touche de sélection (M.)↓ ou (N.)↑ pour sélectionner la quantité supplémentaire d'eau voulue (Tableau 4).
  - Le symbole ↓ (entrée) s'affiche sur l'écran de contrôle.
- Appuyez sur la touche de validation (L.) pour confirmer le réglage.
- Appuyez sur la touche de sélection (N.)↑ pour le paramètre suivant (§ 7.3.2), ou encore appuyez sur la touche d'arrêt (K.) pour quitter le menu de programmation.

## 7.3.2 Réglage de l'unité de volume: litres, tasses, pichets ou gallons américains

Par défaut, la machine est réglée sur l'unité L (=Litres). Cette unité peut être modifiée. (Cette unité est par défaut sur l'écran de contrôle avec les touches de préférence (fig.33)).

- Vous pouvez sélectionner l'une des unités suivantes: Litre = L, Gallon = G (=3,7853 L), Pichet, Tasse (fig.31).
- L'unité sélectionnée est également utilisée pour les futurs réglages, sauf pour les compteurs totalisateurs.

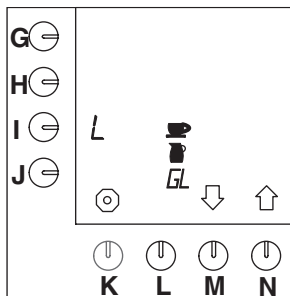

Fig. 31 Unités à sélectionner

- Appuyez sur la touche de programmation (I.).
  - Le **L** de litres commence à clignoter sur l'écran de contrôle.
  - Il s'agit du paramètre par défaut (fig.32).

- Sélectionner une autre unité:
  - Appuyez sur la touche de sélection (M.)↓ ou (N.)↑ jusqu'à ce que le symbole représentant l'unité voulue clignote sur l'écran de contrôle: tasse, pichet, GL (= Gallon américain) ou L (= Litre).
  - Le symbole ↓ (entrée)s'affiche sur l'écran de contrôle.
- Appuyez sur la touche de validation (L.) pour confirmer le réglage.
  - Le symbole correspondant à l'unité voulue cesse de clignoter et les autres symboles disparaissent.

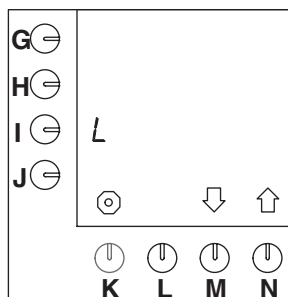

Fig. 32 Unité par défaut = L (litres)

- Unité sélectionnée:
  - litre**, voir à § 7.3.2.1
  - tasse**, voir à § 7.3.3
  - pichet**, voir à § 7.3.4
  - gallon américain**, voir à § 7.3.5.

### 7.3.2.1 Modification des touches de présélection G-J (Litres)

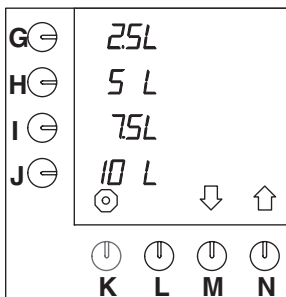

Fig. 33 Touches de présélection par défaut

- Appuyez sur la touche de sélection (N.)↑ jusqu'à ce que la fig.33 s'affiche sur l'écran de contrôle.

- Les valeurs par défaut commandées par les touches de présélection par défaut (G.–J.) peuvent maintenant être réglées.
- Appuyez sur la touche de présélection (G., H., I. ou J.) dont vous souhaitez modifier la valeur.
- Appuyez sur la touche de sélection (M.)↓ ou (N.)↑ pour sélectionner la quantité voulue (tableau 5 ).
  - Le symbole ◡ (entrée) s'affiche sur l'écran de contrôle.
  - Répétez les deux étapes précédentes pour modifier les valeurs commandées par d'autres touches de présélection si besoin est.
- Appuyez sur la touche de validation (L.) pour confirmer le réglage.
- Appuyez sur la touche de sélection (N.)↑ pour passer au paramètre suivant (§ 7.3.6.1) ou appuyez sur la touche d'arrêt (K.) pour quitter le menu de programmation.
- Appuyez sur la touche de sélection (N.)↑ jusqu'à ce que la fig.34 s'affiche sur l'écran de contrôle.
- Appuyez sur la touche de programmation (J.).
  - L'affichage se trouvant à côté de la touche de programmation commence à clignoter.
- Appuyez sur la touche de sélection (M.)↓ ou (N.)↑ pour sélectionner la quantité voulue.
  - Le symbole ◡ (entrée) s'affiche sur l'écran de contrôle.
- Appuyez sur la touche de validation (L.) pour confirmer le réglage.

Modèle	Programmations usine des touches de présélection	Plage de réglage
B5HW	1-3-4-5 litres	1-5 litres
B10HW	2,5-5-7,5-10 litres	2-10 litres
B20HW	5-10-15-20 litres	4-20 litres

Tableau 5 Réglage des présélections par défaut

### 7.3.3 Réglage du volume d'une tasse

Il est nécessaire de définir au préalable le volume d'une tasse, si l'unité de volume des présélections est la tasse.

- Les plages de réglage sont situées entre 50 et 200ml et peuvent être réglées de 5ml en 5ml.
- Par défaut, le contenu d'une tasse est réglé sur 125 ml.

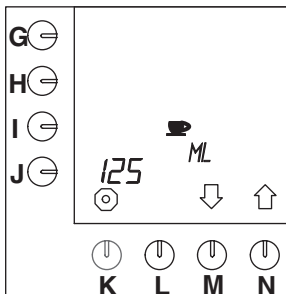

Fig. 34 Volume d'une tasse

### 7.3.3.1 Réglage des touches de présélection G–J (Tasses)

La machine convertit d'elle-même le litrage en nombre de tasses par défaut commandé par les touches de présélection en fonction du volume prédéfini d'une tasse. Les valeurs par défaut commandées par ces touches de présélection peuvent être réglées selon les besoins.

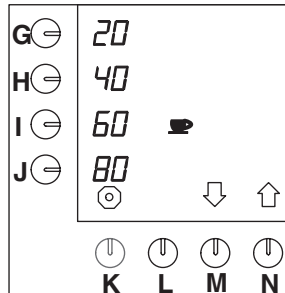

Fig. 35 Réglage des valeurs commandées par les touches de présélection pour les tasses

- Appuyez sur la touche de sélection (N.)↑ jusqu'à ce que la fig.35 s'affiche sur l'écran de contrôle.
  - Les valeurs par défaut commandées par les touches de présélection (G.–J.) peuvent maintenant être réglées.
- Appuyez sur la touche de présélection (G., H., I. ou J.) dont vous souhaitez modifier la valeur.
- Appuyez sur la touche de sélection (M.)↓ ou (N.)↑ pour sélectionner la quantité voulue (tableau 6 ).
  - Le symbole ◡ (entrée) s'affiche sur l'écran de contrôle.
  - Répétez les deux étapes précédentes pour modifier d'autres touches de présélection si besoin est.

- Si le contenu sélectionné pour une tasse est différent de 125ml, les valeurs des touches de présélection seront également différentes des valeurs données dans le tableau 6 .
- Appuyez sur la touche de validation (L.) pour valider le réglage.
- Appuyez sur la touche de sélection (N.)↑ pour passer au paramètre suivant (§ 7.3.6.1) ou appuyez sur la touche d'arrêt (K.) pour quitter le menu de programmation.

Modèle	Programmations usine des touches de présélection	Plage de réglage (tasse)
B5HW	8, 24, 32, 40 tasses	8-40 tasses
B10HW	20, 40, 60, 80 tasses	20-80 tasses
B20HW	40, 80, 120, 160 tasses	40-160 tasses

Tableau 6 Touches de présélection par défaut pour les tasses

### 7.3.4 Réglage du volume par pichet

Il est nécessaire de définir au préalable le volume d'un pichet, si l'unité de volume des présélections est le pichet.

- Les valeurs se situent dans une plage comprise entre 50 et 3000ml et sont réglées de 10ml en 10ml.
- Le réglage par défaut pour le volume d'un pichet est de 250ml.

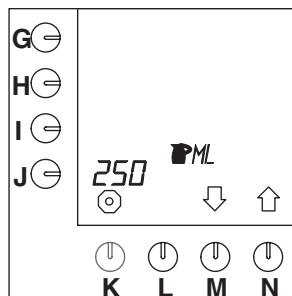

Fig. 36 Volume d'un pichet

- Appuyez sur la touche de sélection (N.)↑ jusqu'à ce que la fig.36 s'affiche sur l'écran de contrôle.
- Appuyez sur la touche de programmation (J.).
  - Les chiffres se trouvant à côté de la touche de programmation commencent à clignoter.

- Appuyez sur la touche de sélection (M.)↓ ou (N.)↑ pour sélectionner la quantité voulue.
  - Le symbole ◀ (entrée) s'affiche sur l'écran de contrôle.
- Appuyez sur la touche de validation (L.) pour valider le réglage.

### 7.3.4.1 Réglage des touches de présélection G-J (Pichets)

La machine convertit d'elle-même le litrage en nombre de pichets par défaut commandé par les touches de présélection en fonction du volume prédéfini d'un pichet. Les valeurs par défaut commandées par les touches de présélection peuvent être réglées sur les valeurs voulues.

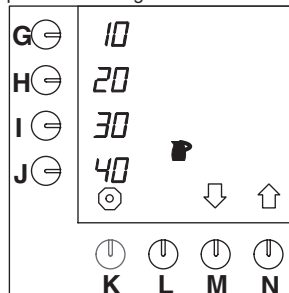

Fig. 37 Réglage des touches de présélection pour les pichets.

- Appuyez sur la touche de sélection (N.)↑ jusqu'à ce que la fig.37 s'affiche sur l'écran de contrôle.
  - Les valeurs par défaut commandées par les touches de présélection (G.-J.) peuvent maintenant être réglées.
- Appuyez sur la touche de présélection à modifier (G., H., I. ou J.).
- Appuyez sur la touche de sélection (M.)↓ ou (N.)↑ pour sélectionner la quantité voulue (tableau7 ).
  - Le symbole ◀ (entrée) s'affiche sur l'écran de contrôle.
  - Répétez les deux étapes précédentes pour modifier les valeurs commandées par les autres touches de présélection si besoin est.

- Lorsque le contenu sélectionné par pichet est différent de 250ml, les valeurs des touches de présélection seront également différentes des valeurs données dans le tableau 7 .

- Appuyez sur la touche de validation (L.) pour confirmer le réglage.
- Appuyez sur la touche de sélection (N.)↑ pour passer au paramètre suivant (§ 7.3.6.1) ou appuyez sur la touche d'arrêt (K.) pour quitter le menu de programmation.

Modèle	Programmations usine des touches de présélection	Plage de réglage (250ml/pichet)
B5HW	4-12-16-20 pichets	4-20 pichets
B10HW	10-20-30-40 pichets	10-40 pichets
B20HW	20-40-60-80 pichets	20-80 pichets

Tableau 7 Touches de présélection par défaut des pichets

### 7.3.5 Gallon américain

L'unité gallon américain est une valeur établie qui ne peut pas être modifiée (fig.38 ).  
1 gallon américain = 3,7853 litres

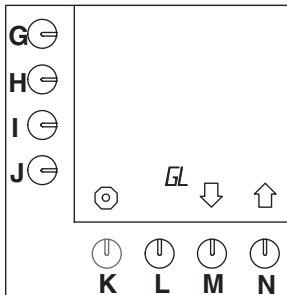

Fig. 38 Touche de présélection en Gallon Américain

### 7.3.5.1 Réglage des touches de présélection G-J (Gallon)

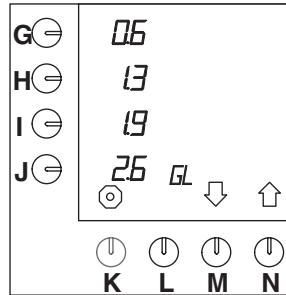

Fig. 39 Réglage des touches de présélection pour les gallons

- Appuyez sur la touche de sélection (N.)↑ jusqu'à ce que la fig.39 s'affiche sur l'écran de contrôle.
  - Les valeurs par défaut commandées par les touches de présélections (G.-J.) peuvent maintenant être réglées.
- Appuyez sur la touche de présélection (G., H., I. ou J.) dont vous souhaitez modifier la valeur.
- Appuyez sur la touche de sélection (M.)↓ ou (N.)↑ pour sélectionner la quantité voulue (tableau 8 ).
  - Le symbole ↓ (entrée) s'affiche sur l'écran de contrôle.
  - Répétez les deux étapes précédentes pour modifier valeurs commandées par les autres touches de présélection si besoin est.
- Appuyez sur la touche de validation (L.) pour confirmer le réglage.
- Appuyez sur la touche de sélection (N.)↑ pour passer au paramètre suivant (§ 7.3.6.1) ou appuyez sur la touche d'arrêt (K.) pour quitter le menu de programmation.

Modèle	Programmations usine des touches de présélection	Plage de réglage US-Gallon
B5HW	0,30-0,65-0,95-1,30	0,30-1,30
B10HW	0,65-1,30-1,95-2,60	0,65-2,60
B20HW	1,30-2,60-3,95-5,25	1,30-5,25

Tableau 8 Touches de présélection par défaut du gallon

## 7.3.6 Paramètres du générateur eau chaude

La température de l'eau peut être réglée entre 88°C – 3°C au dessous du point d'ébullition. La température par défaut est en °Celsius, mais peut également être réglée en °Fahrenheit.

Le programme de détection automatique du point d'ébullition peut redéfinis (§ 7.3.6.2). Ceci ne peut être effectué lorsque l'eau n'a **pas encore atteint les 85°C**. Tirez autrement un peu d'eau avec le robinet de tirage et faites le plein d'eau froide (à maximum 7 cm en dessous du bord de la cuve).

### 7.3.6.1 Réglage de l'unité et de la valeur de la température Celsius ou Fahrenheit

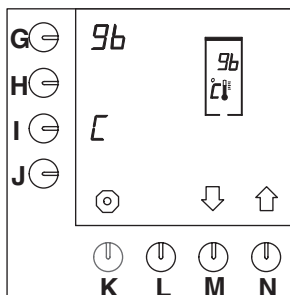

Fig. 40 Réglage de la température

- Après avoir introduit le code d'accès maître, appuyez 3 fois sur la touche de sélection (N.)↑ jusqu'à ce que la fig.40 s'affiche sur l'écran de contrôle.
- Appuyez sur la touche de programmation (G.).
  - Les chiffres se trouvant à côté de la touche de programmation commencent à clignoter.
- Appuyez sur la touche de sélection (M.)↓ ou (N.)↑ pour sélectionner la température voulue.
  - Sur l'écran de contrôle, à côté de la touche de programmation (I.), vous verrez le "C" de Celsius.
- Vous pouvez appuyer sur la touche de programmation (I.) pour passer aux degrés Fahrenheit. Le "C" devient un "F".
  - Le symbole intro (entrée) ↵ s'affiche sur l'écran de contrôle.
- Appuyez sur la touche de confirmation (L.) pour confirmer le réglage.

- Appuyez sur la touche de sélection (N.)↑ pour passer au paramètre suivant (§ 7.3.7.1) ou appuyez sur la touche d'arrêt (K.) pour quitter le menu de programmation.

### 7.3.6.2 Redéfinir le point d'ébullition

- Après avoir introduit le code d'accès maître, appuyez 3 fois sur la touche de sélection (N.)↑ jusqu'à ce que la fig. 40 s'affiche sur l'écran de contrôle.
- Appuyez pendant environ 20 secondes sur la touche de programmation (H.).
  - Le programme de détection automatique du point d'ébullition est activé.
  - Le chiffre zéro commence à clignoter sur l'écran de contrôle.
  - Le programme dure environ 15–25 minutes. Ceci dépend de la température de l'eau dans le générateur eau chaude.

### CONSEIL

- Si l'eau est froide, tirez tout l'eau. Versez de l'eau chaude (env. 70 °C) dans la cuve jusqu'env. 7 cm en dessous du bord de la cuve du générateur. Ceci réduira le temps du Programme de Détection Automatique du Point d'Ébullition de env. 15 minutes.
  - Lorsque le programme de détection automatique du point d'ébullition est terminé, l'écran de démarrage s'affichera sur l'écran de contrôle (fig. 8 , § 4.1.1). Ainsi, la température standard usine est remise à 96 °C.
- Appuyez sur la touche de sélection (N.)↑ pour passer au paramètre suivant ou appuyez sur la touche d'arrêt (K.) pour quitter le menu de programmation.



## 7.3.7 Paramètres divers



### CONSEIL

- Les paramètres figurant dans ce chapitre peuvent être réglés à la suite l'un de l'autre. N'appuyez pas sur la touche de valider(L.) tant que tous les paramètres voulus n'ont pas été modifiés (après § 7.3.7.3).

### 7.3.7.1 Réglage de la langue

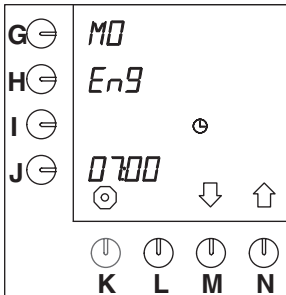

Fig. 41 Réglage de la langue

- Appuyez sur la touche de sélection (N.)↑ jusqu'à ce que la fig. 42 (*Jour et heure actuels*) s'affiche sur l'écran de contrôle.
- Appuyez sur la touche de programmation (H.) et maintenez-la enfoncée pendant environ 10 secondes.
  - Au bout de 10 secondes, le paramètre par défaut "EnG" s'affiche en clignotant à côté de la touche de programmation (fig.41).
- Appuyez sur la touche de sélection (M.)↓ ou (N.)↑ pour sélectionner la langue voulue (tableau 9).
  - Le symbole ∟ (entrée) s'affiche sur l'écran de contrôle.
- Appuyez sur la touche de valider(L.) pour confirmer.
  - sur l'écran de contrôle, à côté de la touche de programmation (G.) le jour s'affiche dans la langue choisie.

Langue à sélectionner				
EnG	dEu	FrA	ESP	nEd

Tableau 9 Réglage de la langue

La machine fonctionne avec une horloge. Le réglage de l'horloge peut être effectuée comme suit:

### 7.3.7.2 Réglage du jour et de l'heure

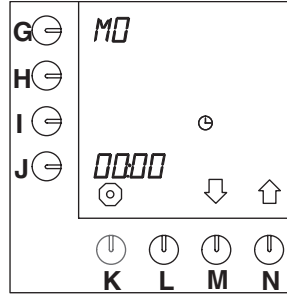

Fig. 42 Jour et heure actuels

- Appuyez sur la touche de programmation (G.) pour régler le jour.
  - Les chiffres se trouvant à côté de la touche de programmation commencent à clignoter.
- Appuyez sur la touche de sélection (M.)↓ ou (N.)↑ pour sélectionner le jour actuel (tableau 10).
- Appuyez sur la touche de programmation (J.) pour régler l'heure.
  - Le paramètre heure se trouvant à côté de la touche de programmation commence à clignoter (fig.42).
- Appuyez sur la touche de sélection (M.)↓ ou (N.)↑ pour sélectionner l'heure actuelle.
- Appuyez de nouveau sur la touche de programmation (J.).
  - Les chiffres des minutes se trouvant à côté de la touche de programmation commencent à clignoter.
- Introduisez les minutes actuelles.
- Appuyez sur la touche de valider(L.) pour confirmer.

	Jours de la semaine						
<b>EnG</b>	Mo	tu	WE	th	Fr	SA	Su
<b>dEu</b>	Mo	di	Mi	do	Fr	SA	So
<b>FrA</b>	Lu	MA	ME	JE	VE	SA	di
<b>ESP</b>	Lu	MA	Mi	Ju	Vi	SA	do
<b>nEd</b>	MA	di	Wo	do	Vr	ZA	Zo

Tableau 10 Reproduction "jours de la semaine"

- Les lettres sont en majuscules et en minuscules en raison des possibilités limitées des lettres digitales.

### 7.3.7.3 Réglage du préchauffage du container

#### CONSEIL

- Il est possible de préchauffer le container cinq minutes le début de avant la filtration de préparation du café.

Pour ce faire, respectez les indications suivantes:

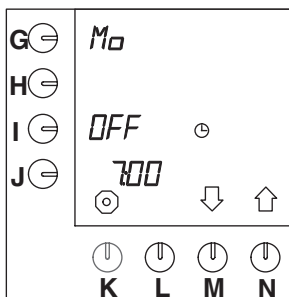

Fig. 43 Préchauffage du container

- Appuyez sur la touche de programmation (I.) et maintenez-la enfoncée pendant environ 10 secondes.
  - Sur l'écran de contrôle, "0" s'affiche à côté de la touche de programmation (I.) (fig.43).
- Appuyez sur la touche de sélection (M.) ↓ ou (N.) ↑ pour activer le préchauffage.
  - sur l'écran de contrôle, "1" s'affiche à côté de la touche de programmation (I.).
  - Le symbole ↵ (entrée) s'affiche sur l'écran de contrôle.
- Appuyez sur la touche de valider (L.) pour confirmer.
  - le container et la valeur établie disparaissent de l'écran de contrôle.
- Appuyez sur la touche d'arrêt (K.) pour quitter le menu de programmation ou appuyez sur la touche de valider (L.) pour aller à § 7.3.8.



## 7.3.8 Réglage du programme de démarrage (minuterie)

Il y a quatorze préprogrammes de démarrage étalés sur tous les jours de la semaine. Une fois activés grâce à la procédure décrite ci-dessous, ils pourront être visualisés et activés dans le mode utilisateur. Tous les programmes peuvent être réglés selon vos besoins. Les quatorze préprogrammes sont par défaut (fig. 44) :

- Préprogrammes 1-14 sur Lu (Après réglage de la langue § 7.3.7.1)
- "O" (inactif)
- quantité maximum
- 7.00 heures (du matin, l'horloge étant réglable sur 24 heures)

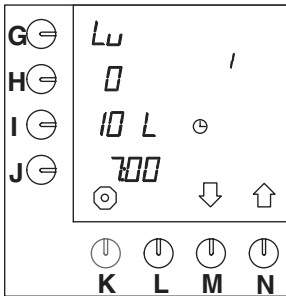

Fig. 44 Paramètres d'un préprogramme de démarrage (inactifs)

Les programmes de démarrage peuvent être modifiés comme suit:

- Appuyez sur la touche de sélection (N.)↑ jusqu'à ce que la fig.44 s'affiche sur l'écran de contrôle.
- Appuyez sur la touche de valider (L.) pour accéder au programme.
- Appuyez sur la touche de sélection (M.)↓ ou (N.)↑ pour sélectionner le programme de démarrage voulu (1-14).
- Appuyez sur la touche de programmation (G.).
  - Les chiffres se trouvant à côté de la touche de programmation commencent à clignoter.
- Appuyez sur la touche de sélection (M.)↓ ou (N.)↑ pour sélectionner le jour voulu (tableau 10, § 7.3.7.2).
- Appuyez sur la touche de programmation (I.).
- Appuyez sur la touche de sélection (M.)↓ ou (N.)↑ pour sélectionner la quantité voulue.
- Appuyez maintenant sur la touche de programmation (J.) pour régler l'heure de démarrage voulue.

- Les deux premiers chiffres à côté de la touche de programmation clignotent.
- Appuyez sur la touche de sélection (M.)↓ ou (N.)↑ pour régler l'heure voulue.
- Appuyez de nouveau sur la touche de programmation (J.) pour régler les minutes.
  - Les deux derniers chiffres à côté de la touche de programmation clignotent.
- Appuyez sur la touche de sélection (M.)↓ ou (N.)↑ pour régler les minutes.
  - Si tous les paramètres du programme correspondent aux valeurs voulues, vous pouvez enregistrer le programme de démarrage dans le mode utilisateur pour qu'il puisse être utilisé. L'écran montre "1".
- Appuyez sur la touche de programmation (H.).
  - "O" passe sur "1".
  - Le programme peut maintenant être sélectionné en mode utilisateur.
  - Le symbole ↵ (entrée) s'affiche sur l'écran de contrôle.
- Appuyez sur la touche de valider (L.) pour confirmer.
  - L'heure voulue est maintenant réglée.
  - Cette procédure peut être répétée pour les 14 préprogrammes de démarrage.
- Appuyez sur la touche de sélection (N.)↑ pour passer au programme de démarrage suivant (1-14) et répétez la procédure décrite ci-dessus.
- Appuyez sur la touche d'arrêt (K.) et ensuite sur la touche de sélection (N.)↑ pour passer au programme suivant (§ 7.3.9) ou appuyez 2 fois sur la touche d'arrêt (K.) pour quitter le menu de programmation.
- Placez le réglage sur "1" pour que le programme puisse être sélectionné en mode utilisateur. Si le réglage est sur "0", le programme ne peut pas être sélectionné en mode utilisateur.

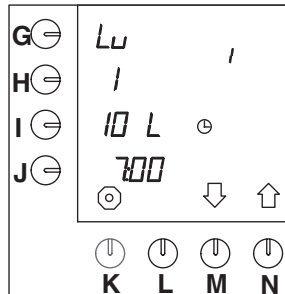

Fig. 45 Paramètres d'un pré-programme de démarrage (actif)

## 7.3.9 Réglage du débit par temporisation

Le temps par défaut requis pour faire un container plein peut être rallongé en établissant des pauses. Ceci est nécessaire, par exemple, lorsque du café moulu très fin ou de l'eau très douce sont utilisés. Dans ces cas, il faut plus de temps pour que l'eau passe dans le filtre à café, sans quoi il y a risque de débordement. La capacité est réduite. Ceci est indiqué en %.

- Le pourcentage par défaut est réglé sur 100%, il n'y a donc pas de pause.
- Le paramètre est situé dans une plage allant de 100% à 50% et peut être réglé par étape de 5%. Après le réglage, la machine calcule elle-même la planification des pauses. Il est toutefois possible de régler une quantité après laquelle la pause doit avoir lieu.
- La valeur du programme doit être déterminée par l'expérience en préparation de café.
- La quantité minimum pouvant être établie pour la première pause est le volume du cône (pour filtre en papier conique) +25%.

Modèle	Volume du cône	Quantité minimum première pause
B5HW	2 litres	2,5 litres
B10HW	4 litres	5,0 litres
B20HW	8 litres	10,0 litres

Tableau 11 Quantité minimum avant la première pause

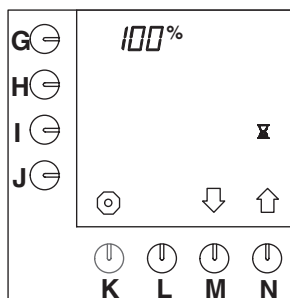

Fig. 46 Temps de pause 100%

- Appuyez sur la touche de sélection (N.)↑ jusqu'à ce que la fig.46 s'affiche sur l'écran de contrôle.
- Appuyez sur la touche de programmation (G.).
  - Les chiffres se trouvant à côté de la touche de programmation commencent à clignoter.

- Appuyez sur la touche de sélection (M.)↓ ou (N.)↑ pour sélectionner le programme voulu.
  - Le symbole ⌵ (entrée) s'affiche sur l'écran de contrôle.
- Appuyez sur la touche de valider (L.) pour confirmer le réglage.
- Appuyez sur la touche de programmation (I.).

### CONSEIL

- Ceci n'est possible que lorsque le pourcentage n'est pas réglé sur 100%.
- Appuyez sur la touche de sélection (M.)↓ ou (N.)↑ pour sélectionner le volume après lequel il y aura la première pause.
  - Le symbole ⌵ (entrée) s'affiche sur l'écran de contrôle.
- Appuyez sur la touche de valider (L.) pour confirmer le réglage.
- Appuyez sur la touche de sélection (N.)↑ pour passer au programme suivant ou appuyez sur la touche d'arrêt (K.) pour quitter le menu de programmation.



## 7.3.10 Réglage du temps d'égouttage

Lorsque l'arrivée d'eau chaude par le bras pivotant est terminée, il faut un certain temps pour égoutter le marc dans le porte filtre. Le temps requis varie en fonction des marques et/ou des moutures de café. Le temps d'égouttage peut par conséquent être modifié.

- Le programme par défaut est réglé sur 120 secondes.
- La plage de valeurs du réglage est située entre 0 – 600 secondes, par périodes de 10 secondes.

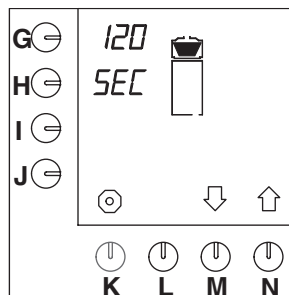

Fig. 47 Temps d'égouttage

Le temps d'égouttage peut être réglé comme suit:

- Appuyez sur la touche de sélection (N.)↑ jusqu'à ce que la fig. 47 s'affiche sur l'écran de contrôle
- Appuyez sur la touche de programmation (G.).
  - La valeur se trouvant à côté de la touche de sélection commence à clignoter.
- Appuyez sur la touche de sélection (M.)↓ ou (N.)↑ pour sélectionner le temps (secondes) nécessaire à l'égouttage du marc.
  - Le symbole ⌵ (entrée) s'affiche sur l'écran de contrôle.
- Appuyez sur la touche de valider (L.).
  - le temps d'égouttage est maintenant réglé.
- Appuyez sur la touche de sélection (N.)↑ pour passer au programme suivant ou appuyez sur la touche d'arrêt (K.) pour quitter le menu de programmation.

### 7.3.11 Réglage de la quantité de café en grammes par litre (calculateur de café)

En mode utilisateur, en appuyant simultanément sur la touche d'arrêt (K.) et sur l'une des touches de présélection (G.–J.), vous pourrez lire le nombre de grammes de café qui doit être utilisé pour le nombre de litres de café sélectionné. Pour ce faire, la quantité de café moulu *par litre* doit en premier lieu être réglée. Le programme calcule lui-même la quantité nécessaire de café moulu pour un nombre x de litres.

- Le réglage par défaut de cette quantité est de 50 grammes de café moulu par litre.
- Le calcul est fait avec les facteurs de correction (tableau 12).

Nombre de litres	Nombre de grammes par défaut de café moulu
1,0	50
2,0	100
2,5	120
3,0	150
4,0	200
5,0	240
10,0	480
15,0	690
20,0	900

Tableau 12 Nombre de grammes par litre

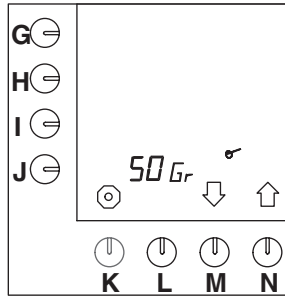

Fig. 48 Réglage du calculateur de café

La quantité (en grammes) de café moulu par litre peut être réglée en suivant les indications données ci-dessous:

- Appuyez sur la touche de sélection (N.)↑ jusqu'à ce que la fig.48 s'affiche sur l'écran de contrôle.
- Appuyez sur la touche de programmation (J.).
  - La valeur se trouvant à côté de la touche de sélection commence à clignoter.
- Appuyez sur la touche de sélection (M.)↓ ou (N.)↑ pour sélectionner le nombre de grammes voulus.
  - Le symbole intro (entrée) ⌵ s'affiche sur l'écran de contrôle.
- Appuyez sur la touche de valider (L.).
  - la quantité en gramme de café moulu par litre est maintenant réglé.
- Appuyez sur la touche de sélection (N.)↑ pour passer au programme suivant ou appuyez sur la touche d'arrêt (K.) pour quitter le menu de programmation.

## 7.3.12 Lecture du compteur totalisateur du générateur eau chaude

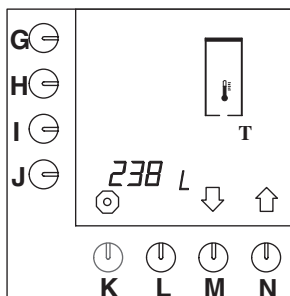

Fig. 49 Compteur totalisateur du générateur eau chaude

Il est possible de lire la quantité totale d'eau chaude préparée par la machine depuis sa mise en service. Pour ce faire, procédez comme suit:

- Appuyez sur la touche de sélection (N.)↑ jusqu'à ce que la fig.49 s'affiche sur l'écran de contrôle.
  - La quantité totale d'eau chaude est maintenant lisible.
  - L'écran de contrôle ne permet pas l'affichage d'une lecture supérieure à 9999 litres. Si plus de 9999 litres ont été préparés, il apparaîtra sur l'écran de contrôle en mouvement tournant.
- Appuyez sur la touche de sélection (N.)↑ pour passer au programme suivant ou appuyez sur la touche d'arrêt (K.) pour quitter le menu de programmation.

## 7.3.13 Lecture du compteur totalisateur du système de filtration

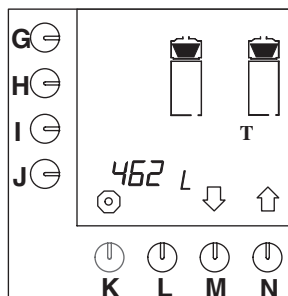

Fig. 50 Compteur totalisateur du système de filtration

Il est possible de lire la quantité totale de café produite par la machine depuis sa mise en service. Pour ce faire, procédez comme suit:

- Appuyez sur la touche de sélection (N.)↑ jusqu'à ce que la fig. 50 s'affiche sur l'écran de contrôle.
  - La quantité totale de café produite est maintenant lisible.
  - L'écran de contrôle ne permet pas d'afficher une lecture supérieure à 9999 litres. Si plus de 9999 litres ont été produits, il apparaîtra sur l'écran de contrôle avec un mouvement tournant.
- Appuyez sur la touche de sélection (N.)↑ pour passer au programme suivant ou appuyez sur la touche d'arrêt (K.) pour quitter le menu de programmation.

## 7.3.14 Réglage de la signalisation de détartrage du générateur eau chaude

## 7.3.15 Réglage de la signalisation de détartrage du système de filtration



### CONSEIL

- Le symbole de détartrage du générateur eau chaude est réglé pour tous les modèles pour apparaître tous les 1000 litres, voir le nombre à côté de la touche de sélection (G.), fig 51 .
- La valeur peut être réglée selon les besoins dans une fourchette allant de 100 à 9900 litres, de 100 litres en 100 litres.
- Le nombre à côté de la touche de sélection (J.) donne le nombre de litres déjà préparés. De cette manière, il est possible de voir si le détartrage sera bientôt requis par le système.
- Lorsque la valeur établie est atteinte, le symbole représentant des vagues et le thermomètres clignotent sur l'écran de contrôle, indiquant que la machine doit être détartrée.

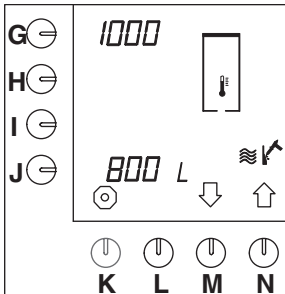

Fig. 51 Symbole de détartrage du générateur eau chaude

Le paramètre de détartrage peut être réglé comme indiqué ci-dessous:

- Appuyez sur la touche de sélection (M.)↓ jusqu'à ce que la fig.51 s'affiche sur l'écran de contrôle
- Appuyez sur la touche de programmation (G.).
  - La valeur se trouvant à côté de la touche de sélection commence à clignoter.
- Appuyez sur la touche de sélection (M.)↓ of (N.)↑ pour sélectionner le nombre voulu de litres à partir duquel le détartrage est requis.
  - Le symbole intro (entrée) ↵ s'affiche sur l'écran de contrôle.
- Appuyez sur la touche de confirmation (L.).
  - La quantité voulue est maintenant réglée.
- Appuyez sur la touche de sélection (M.)↓ pour passer au paramètre suivant ou appuyez sur la touche d'arrêt (K.) pour quitter le menu de programmation.



FR

### CONSEIL

- Le symbole de détartrage du système de filtration pour tous les modèles est réglé par défaut pour apparaître tous les 1000 litres, voir le nombre se trouvant à côté de la touche de sélection (G.).
- Cette quantité peut toutefois être réglée en fonction des besoins, sur une valeur comprise entre 100 et 9900 litres de 100 litres en 100 litres.
- Le nombre à côté de la touche de sélection (J.) donne le nombre de litres déjà produits. De cette manière, il est possible de voir si le détartrage sera bientôt requis par le système.
- Lorsque la valeur établie est atteinte, le symbole représentant un marteau et la cuillère à mesure clignotent sur l'écran de contrôle, indiquant que la machine requiert un détartrage.

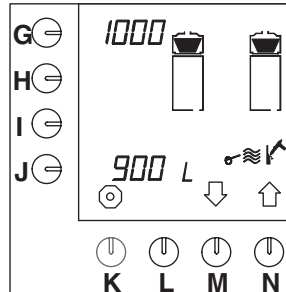

Fig. 52 Symbole de la demande de détartrage du système de filtration

Le réglage de la signalisation de détartrage peut être réglé comme indiqué ci-dessous:

- Appuyez sur la touche de sélection (M.)↓ jusqu'à ce que la fig.52 s'affiche sur l'écran de contrôle
- Appuyez sur la touche de programmation (G.).
  - La valeur se trouvant à côté de la touche de sélection commence à clignoter.
- Appuyez sur la touche de sélection (M.)↓ ou (N.)↑ pour sélectionner le nombre voulu de litres à partir duquel le détartrage est requis.
  - Le symbole intro (entrée) ↵ s'affiche sur l'écran de contrôle.
- Appuyez sur la touche de confirmation (L.).
  - le réglage de la signalisation de détartrage est maintenant réglée.
- Appuyez sur la touche de sélection (M.)↓ pour passer au paramètre suivant ou appuyez sur la touche d'arrêt (K.) pour quitter le menu de programmation.

Nombre de litres	Dureté de l'eau		
	°dH	°TH	Description
± 250litres	18 –30	32 – 55	dure
± 500litres	12 –18	22 – 32	assez dure
± 1000litres	8 –12	15 – 22	eau moyenne
± 1500litres	4 – 8	7 – 15	eau douce
± 2000litres	0 – 4	0 – 7	eau très douce
10,0 °TH = 1,000 mmol/litres			

Tableau 13 Dureté de l'eau

### 7.3.16 Démarrage du programme de détartrage du générateur eau chaude

Voir § 7.2.4.

### 7.3.17 Démarrage du programme de détartrage du système de filtration

Voir § 7.2.3.

### 7.3.18 Remise à zéro du compteur journalier du générateur eau chaude

Il est possible de lire la quantité totale d'eau chaude préparée par jour. Le compteur journalier peut être remis à zéro quotidiennement. Pour ce faire, procédez comme suit:

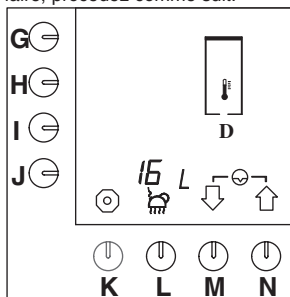

Fig. 53 Remise à zéro du compteur journalier du générateur eau chaude

- Appuyez sur la touche de sélection (M.)↓ jusqu'à ce que la fig.53 s'affiche sur l'écran de contrôle.
- Appuyez sur les touches de sélection (M.)↓ et (N.)↑ en même temps.
  - Le compteur journalier est remis à zéro.
- Appuyez sur la touche de sélection (N.)↑ pour passer au paramètre suivant ou appuyez sur la touche d'arrêt (K.) pour quitter le menu de programmation.

### 7.3.19 Remise à zéro du compteur journalier du système de filtration

#### CONSEIL

- La quantité n'est donnée qu'en litres. Même si la quantité § 7.3.1 a été réglée sur tasses, pichets ou gallons américains.
- Appuyez sur la touche de sélection (M.)↓ un peu plus longtemps (environ 2 secondes) que dans les sections de programme précédentes pour visualiser et/ou régler les lectures de compteur indiquées ci-dessous.

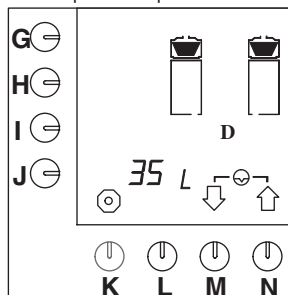

Fig. 54 Remise à zéro du compteur journalier du système de filtration

Il est possible de lire la quantité totale de café produite par jour. Le compteur journalier peut être remis à zéro quotidiennement. Pour ce faire, procédez comme suit:

- Appuyez sur la touche de sélection (M.)↓ jusqu'à ce que la fig.54 s'affiche sur l'écran de contrôle.
- Appuyez sur les touches de sélection (M.)↓ et (N.)↑ en même temps.
  - Le compteur journalier est remis à zéro.
- Appuyez sur la touche de sélection (N.)↑ pour passer au paramètre suivant ou appuyez sur la touche d'arrêt (K.) pour quitter le menu de programmation.

## 8. SOLUTION AUX PANNES POSSIBLES

En cas de panne, consultez en premier lieu le tableau des pannes possibles. Si vous ne pouvez pas résoudre le problème, prenez contact avec votre revendeur Bravilor Bonamat, votre service de réparation ou l'un des bureaux de services après-vente.

### **AVERTISSEMENTS**

△ Vérifiez en premier lieu si le dysfonctionnement est d'origine mécanique ou électrique. Les interventions et les réparations du système électrique ne peuvent être effectuées que par un technicien autorisé et expérimenté.

**FR**

### 8.1 Analyse générale de la panne

<b>PANNES POSSIBLES</b>		
<b>Symptôme:</b>	<b>Cause possible:</b>	<b>Solution:</b>
1. Rien n'apparaît sur l'écran de contrôle.	L'interrupteur (P.) est sur la position Arrêt.	Placez l'interrupteur Marche/ Arrêt (P.) sur la position Marche.
	La tension d'alimentation a été coupée.	Connectez la tension d'alimentation.
2. La température de l'eau n'est pas correcte.	Le réglage de la température est trop élevé ou trop bas.	Réglez la température de l'eau, voir § 7.3.6.1.
3. L'heure n'est pas correcte.		Entrez l'heure et la date corrects, voir § 7.3.7.2.
4. La machine ne fonctionne pas selon la minuterie.	Toutes les machines de série-B(HW) sont équipées en série d'une minuterie. Celle-ci doit néanmoins être activée.	Activez la minuterie, voir § 7.3.8.

## 8.2 Circuit de préparation du café

<b>PANNES POSSIBLES</b>		
<b>Symptôme:</b>	<b>Cause possible:</b>	<b>Solution:</b>
1. Après avoir appuyé sur la "touche quantité", la machine émet un sifflement toutes les deux secondes.	L'orifice de la buse n'est pas positionné correctement par rapport à l'unité de filtrage (voir à l'écran).	Placez bien l'orifice de sortie de la buse au-dessus de l'unité de filtrage.
	Le réservoir n'est pas dans la bonne position (voir à l'écran).	Placez le conteneur dans la bonne position. Appelez le service technique.
2. L'unité de filtrage déborde.	Le filtre en papier est plié.	Vérifiez le filtre papier.
	L'eau trop douce (dH <7_), le café trop finement moulu, le filtre en papier plat ne permettent pas à l'eau de s'écouler à travers le filtre /le café assez rapidement.	Utilisez le cône de filtrage et le filtre conique en papier et/ou utilisez un café moulu plus grossièrement. Réglez la capacité de production de café, voir § 7.3.9.
3. Le café est trop froid.	La prise de l'indicateur de container n'est pas reliée à la colonne.	Branchez la prise du container à la prise de courant de la colonne (D.)
	L'interrupteur de réservoir n'est pas allumé.	Allumez l'interrupteur de réservoir( AA.).
	Le fusible interne a grillé à cause d'une surcharge.	Appelez le service technique.
4. Le café est trop fort / pas assez fort.	Dosage de café incorrect.	Fixez le dosage correct au moyen du calculateur de café, voir § 4.1.4.
	Paramètre de volume d'eau incorrect.	Déterminez la quantité d'eau correcte, voir § 7.3.1.
	Le tube de mélange n'est pas présent.	Insérez le tube de mélange (X.) dans le réservoir.
5. TROP/pas assez de café dans le réservoir.	Paramètre de volume d'eau incorrect.	Déterminez la quantité d'eau correcte, voir § 7.3.1.
6. Il y a des résidus de café dans le réservoir de café.	Le filtre en papier est déchiré ou plié.	Vérifiez le filtre en papier.
7. Lorsque le réservoir est plein, le symbole de l'unité de filtrage est toujours allumé dans l'écran.	Le temps d'égouttage est trop long.	Fixez à nouveau le temps d'égouttage, voir § 7.3.10.



PANNES POSSIBLES		
Symptôme:	Cause possible:	Solution:
8. La machine envoie un signal qui indique qu'elle est prête (3 bips), mais le réservoir n'est pas encore plein.	Le temps d'égouttage est trop court.	Fixez à nouveau le temps d'égouttage, voir § 7.3.10.
9. La machine fume pendant la préparation du café, et met très longtemps à préparer le café.	La machine est entartrée.	Déterminez la machine, voir §7.2.3 plus tôt que ce qui est indiqué dans l'indicateur de détartrage, voir §7.3.15 .









### 8.3 Circuit d'eau chaude

PANNES POSSIBLES		
Symptôme:	Cause possible:	Solution:
1. Eau trop froide / chaude	La température prédéfinie de l'eau est trop élevée / trop faible.	Fixez à nouveau la température de l'eau, voir § 7.3.6.1. <b>Remarque :</b> La température maximale de l'eau est de 3°C en dessous du point d'ébullition. Dans l'intervalle de température maximum, l'eau commence à bouillir toutes les dix minutes. L'option n'est plus disponible lorsque la valeur prédéfinie est réduite.
2. L'eau bout continuellement.	La pression de l'air peut varier en raison de conditions climatiques extrêmes, et peut faire bouillir l'eau plus vite.	Appelez le service technique.
3. Le circuit d'eau ne chauffe pas.	Le capteur de température est défectueux.	Appelez le service technique.
	Le dispositif de sécurité est appliqué.	Appelez le service technique.
4. Le circuit d'eau chaude chauffe très doucement.	Un élément ne fonctionne pas bien.	Appelez le service technique.

## 8.4 Messages d'erreurs de l'écran de visualisation

Au cours de l'utilisation normale (c'est-à-dire en cas de dysfonctionnements ou d'erreurs) ou au cours des procédures de réglage, des messages peuvent s'afficher sur l'écran de contrôle.

Le tableau ci-dessous propose une vue d'ensemble de ces messages, ainsi que des causes possibles et des actions à entreprendre (par le système ou par l'utilisateur) pour que le système revienne à un fonctionnement normal.

MESSAGES DE L'AFFICHAGE			
		Cause possible:	Solution:
E1	"ERR +  +  + bip"	Le dispositif de sécurité contre le débordement du système de filtration a été activé.	Placez l'interrupteur Marche/Arrêt (P.) sur la position Arrêt puis sur Marche de nouveau.
			Appelez le service technique.
E1	"ERR +  +  + bip"	Le dispositif de sécurité de débordement du générateur eau chaude a été activé.	Placez l'interrupteur Marche/Arrêt (P.) sur la position Arrêt puis sur Marche de nouveau.
			Appelez le service technique.
E2	"ERR +  + bip"	Le détecteur de température n'est pas exact ou est défectueux.	Eteignez le générateur eau chaude en activant la touche (L.).
			Appelez le service technique.
E3	"ERR +  + bip"	La machine ne se remplit pas en eau.	Ouvrez le robinet d'arrivée d'eau.
			Appelez le service technique.
E3	"ERR +  +  bip ininterrompu"	Le dispositif de sécurité de débordement du système de filtration a été activé.	Placez l'interrupteur Marche/Arrêt (P.) sur la position Arrêt.
			Appelez le service technique.

## 9. CONSOMMABLES ET ACCESSOIRES

Les consommables et les accessoires disponibles pour la machine sont listés ci-dessous.

- Commandez les articles voulus à votre revendeur en fournissant toujours les renseignements suivants:
  - code du modèle, type et numéro de série de la machine (voir la plaque signalétique)
  - la description de l'article concerné
  - la référence de l'article
  - la quantité

### 9.1 Consommables recommandés

Description	Référence	Quantité
Filtre conique en papier B5HW	7.150.102.301	250 filtres
Filtre conique en papier B10HW	7.150.103.301	250 filtres
Filtre conique en papier B20HW	7.150.104.301	250 filtres
Filtre plat en papier B5HW	7.150.503.301	250 filtres
Filtre plat en papier B10HW	7.150.507.301	250 filtres
Filtre plat en papier B20HW	7.150.505.301	250 filtres
Micro filtre en inox B5HW	7.110.203.101	1 filtre
Micro filtre en inox B10HW	7.110.303.101	1 filtre
Micro filtre en inox B20HW	7.110.403.101	1 filtre
Produit de nettoyage (CLEANER)	7.191.101.212	60 x 15 g
Produit de détartrage (RENEGITE)	7.190.103.103	40 x 100 g

### 9.2 Accessoires

Description	Référence	Quantité
Tuyau d'alimentation d'eau	6.000.205.050	1 nombre
Couvercle du système d'eau chaude	6.000.211.757	1 nombre
Bouchon de l'orifice pour le détartrant	6.311.090.001	2 nombres
Entonnoir	7.094.002.101	1 nombre
Goupillon pour verre niveau	7.110.605.101	1 nombre
Brosse	7.110.606.101	1 nombre
Egouttoir + grille (std) B5HW	7.110.229.501	1 nombre
Egouttoir + grille (std) B10HW	7.110.326.501	1 nombre
Egouttoir + grille (std) B20HW	7.110.412.501	1 nombre



### ***Code de l'opérateur***

Appuyez la touche d'arrêt (K) et libérez-la, ensuite poussée ↑↑↑↓↑.



### ***Code de l'utilisateur principal:***

Appuyez sans interruption la touche d'arrêt (K) et la même temps appuyez les touches ↑↑↑↓↑.

700.403.293 FR I



**/// BRAVILOR  
BONAMAT**

COFFEE BREWING MACHINES  
MACHINES A CAFE  
KAFFEEBRUEHMASCHINEN  
KOFFIEZETAPPARATEN

© 08-2010