

BRAVILOR BONAMAT

Gebruiksaanwijzing
RONDFILTER KOFFIEZETAPPARAAT

NL

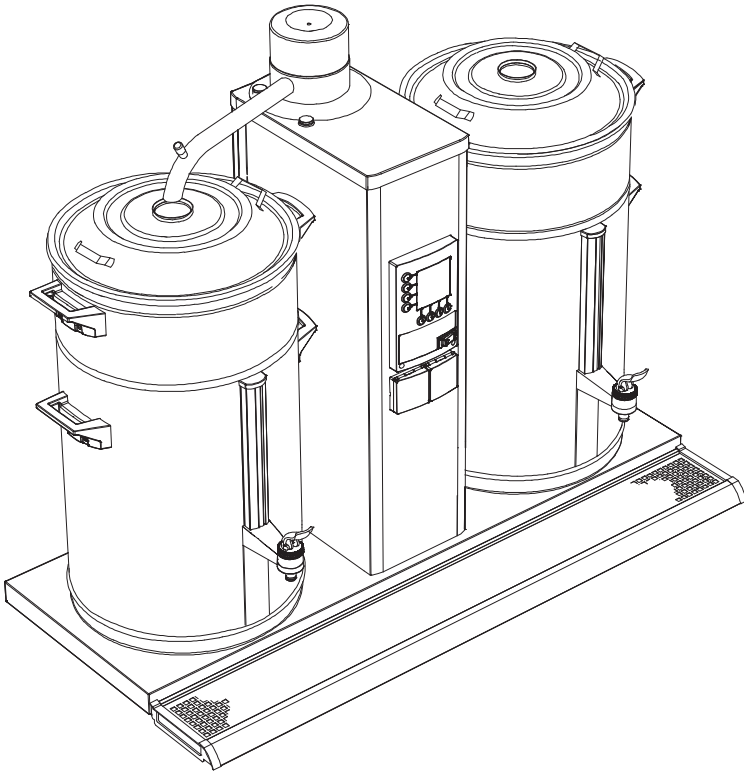

Alle rechten voorbehouden.

Niets uit dit document mag worden veelevoudigd en/of openbaar gemaakt door middel van druk, fotokopie, microfilm of op welke andere wijze dan ook, zonder voorafgaande schriftelijke toestemming van de fabrikant. Dit geldt ook voor de bijbehorende tekeningen en/of schema's.

De in dit document verstrekte informatie is gebaseerd op algemene gegevens aangaande de ons ten tijde van verschijnen bekende constructies, materiaaleigenschappen en werkmethoden, zodat wijzigingen worden voorbehouden. Om deze reden dienen de gegeven instructies slechts als richtlijn voor het installeren, gebruiken en onderhouden van het op de omslag van dit document vermelde apparaat.

Dit document is geldig voor het apparaat in standaard uitvoering. De fabrikant kan derhalve niet aansprakelijk worden gesteld voor eventuele schade voortvloeiend uit de van de standaard uitvoering afwijkende specificaties van het aan u geleverde apparaat.

Dit document is met alle mogelijke zorg samengesteld, maar de fabrikant kan niet aansprakelijk worden gesteld voor eventuele fouten in dit document of voor de gevolgen daarvan.

NEEM DE TIJD OM DIT DOCUMENT ZORGVULDIG TE LEZEN ALVORENS HET APPARAAT TE GEBRUIKEN.

HOUD TIJDENS HET LEZEN HET UITKLAPBLAD OPENGESLAGEN.

Bewaar dit document steeds in de nabijheid van het apparaat.

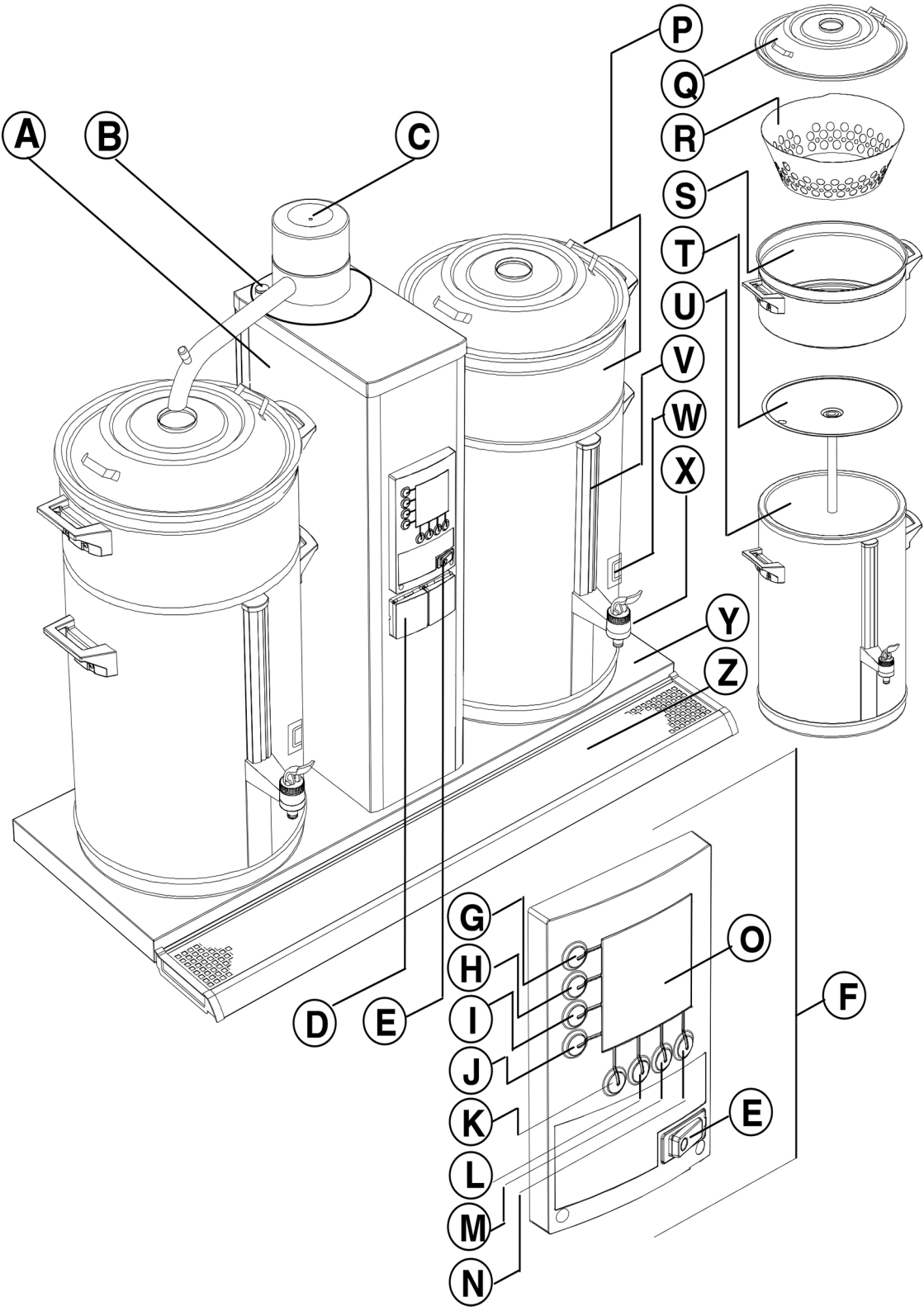

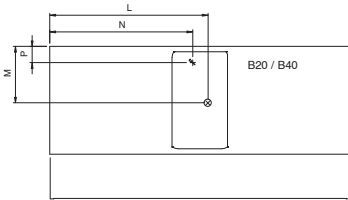
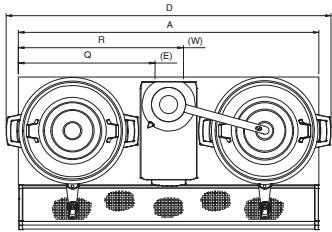

B20 / B40

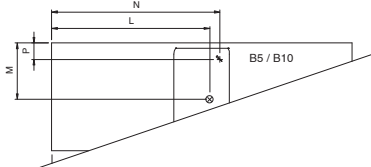
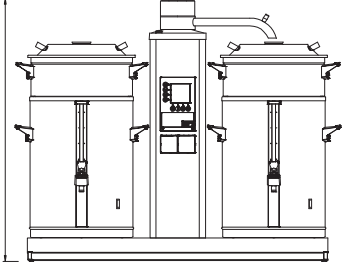

B5 / B10

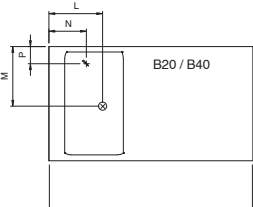
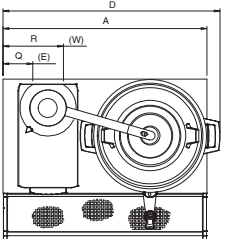
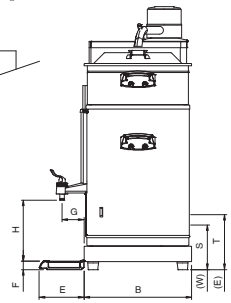

B20 / B40

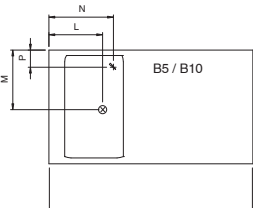
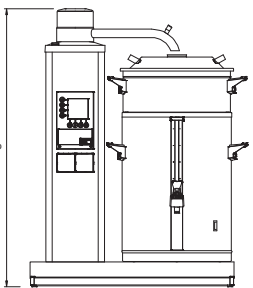

B5 / B10

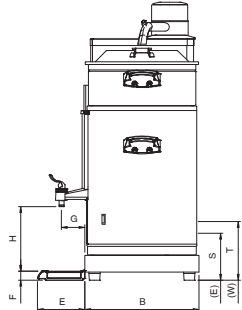

WOORD VOORAF

Gebruik van dit document

Dit document is bedoeld als gebruiksaanwijzing waarmee daartoe bevoegde gebruikers het apparaat op veilige wijze kunnen installeren, gebruiken en onderhouden.

Deze gebruikers worden in dit document in drie categorieën verdeeld:

- willekeurige gebruikers: zij, die het apparaat in de praktijk bedienen.
- gebruikers met beperkte bevoegdheden: zij, die het apparaat in de praktijk bedienen, dientengevolge het dagelijkse onderhoud verrichten en eventueel optredende (kleine) storingen oplossen. Voor hen zijn met name de hoofdstukken 1., 2., 4., 5., 6., 7.1, 7.2 en 8. van belang.
- speciaal opgeleide gebruikers (chef) met uitgebreidere bevoegdheden die van de inhoud van het complete document op de hoogte dienen te zijn.

Alle hoofdstukken en paragrafen zijn genummerd. De paginanummering vindt u onderaan elke pagina. De in deze gebruiksaanwijzing beschreven handelingen worden geïllustreerd aan de hand van de B10 met de standaard fabrieksinstellingen.

De in dit document gebruikte positienummers verwijzen naar de figuren op het uitklapblad.

Pictogrammen en symbolen

In dit **document** komen de volgende pictogrammen en symbolen voor:



TIP

- Tip, suggestie of advies om bepaalde taken gemakkelijker of handiger uit te voeren.



VOORZICHTIG!

- Procedures die –wanneer ze niet met de nodige voorzichtigheid worden uitgevoerd– schade aan het apparaat, de omgeving of het milieu tot gevolg kunnen hebben.



WAARSCHUWING

- △ Procedures die –wanneer ze niet met de nodige voorzichtigheid worden uitgevoerd– ernstige schade aan het apparaat of lichamelijk letsel tot gevolg kunnen hebben.



WAARSCHUWING

- △ Gevaar voor elektrische spanning.



WAARSCHUWING

- △ Gevaar voor verbranding.

Documentcode

Documentcodes zijn opgebouwd uit twee velden:

- veld 1: documentnummer (eventueel gevolgd door het revisienummer)
- veld 2: revisiedatum

Service en technische ondersteuning

Voor informatie betreffende specifieke afstellingen, onderhouds- of reparatiewerkzaamheden die buiten het bestek van dit document vallen, gelieve contact op te nemen met uw dealer. Deze is altijd bereid u te helpen. Zorg ervoor dat u de volgende gegevens bij de hand heeft:

- modelcode
- typenummer
- volgnummer

Deze gegevens vindt u op het identificatieplaatje. Schrijf de gegevens van het identificatieplaatje over in de daarvoor bestemde velden (fig.1).

Garantiebepalingen

De voor dit apparaat van toepassing zijnde garantiebepalingen maken deel uit van de leveringsvoorwaarden.

Identificatie van het apparaat

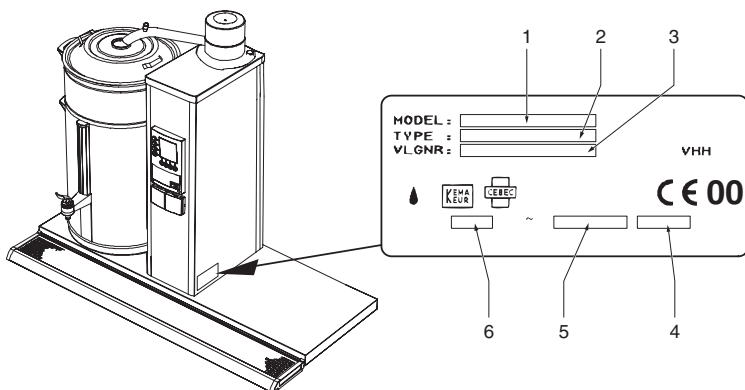

Fig. 1 Identificatieplaatje

1. Modelcode
2. Typenummer
3. Volgnummer
4. Vermogen
5. Frequentie
6. Voedingsspanning

Inhoudsopgave

Woord vooraf	I
Gebruik van dit document	I
Pictogrammen en symbolen	I
Verwante documenten	I
Documentcode	I
Service en technische ondersteuning	II
Garantie bepalingen	II
Identificatie van het apparaat	II
Veiligheidsvoorschriften en waarschuwingen voor gevaren	VIII
Algemeen	VIII
Gebruiksaanwijzing	VIII
Pictogrammen en instructies op het apparaat (indien aanwezig)	VIII
Gebruikers	VIII
Gebruik volgens bestemming	VIII
Technische specificaties	VIII
Modificaties	VIII
Installatie	IX
Gebruik	IX
Onderhoud en verhelpen van storingen	IX
Getroffen veiligheidsvoorzieningen	X
Apparaten en het milieu	X
Verpakkingsmateriaal	X
Afdanken van het apparaat	X

1. Inleiding	1
1.1 Een snelle blik op het apparaat	1
1.1.1 Algemene beschrijving	1
1.1.2 Hoofdcomponenten	1
1.1.3 Gebruik van de toetsen	2
1.2 Beknopte werking	2
1.2.1 Koffiezetsysteem	3
2. Technische gegevens	4
2.1 Afmetingen	4
2.2 Elektrisch systeem	4
2.3 Watersysteem	5
2.4 Omgevingscondities	5
2.5 Aanbevolen reinigingsmiddel en ontkalker	5
2.6 Aanbevolen koffie en filterpapier	5
3. Installatie	6
3.1 Uitpakken	6
3.2 Installeren	7
3.2.1 Aansluiting op het waterleiding- en electriciteitsnet	7
3.2.2 Eerste ingebruikname	7
3.2.2.1 Doorspoelen koffiezetsysteem	7
4. Dagelijks gebruik	8
4.1 Bediening	8
4.1.1 Koffiezetten	8
4.1.2 Koffie aftappen	9
4.1.3 Voorgeprogrammeerde instellingen	9
4.1.4 Koffiecalculator	9
5. Onderhoud	10
5.1 Onderhoud dat door de dagelijkse gebruiker mag worden verricht ...	10
5.1.1 Reinigen algemeen	10
5.1.2 Dagelijkse reiniging van het koffiezetsysteem	10
5.1.3 Wekelijkse reiniging van het koffiezetsysteem	10
5.1.3.1 Reinigen van het peilglas	11
5.2 Onderhoud voor gebruikers met beperkte en uitgebreide bevoegdheden	12
5.2.1 Ontkalken van het koffiezetsysteem	12
6. Programmeer carousel	13

Inhoudsopgave

7. Programmeren	14
7.1 Het gebruikersmenu	14
7.1.1 Voorgeprogrammeerde tijdsinstellingen (tijd klok)	14
7.1.2 Eénmalige tijdsinstelling voor het koffiezetten	16
7.2 Het programmeermenu beperkt	17
7.2.1 Dagteller koffiezetstelsysteem	18
7.2.2 Starten ontkalkingsprogramma koffiezetstelsysteem	18
7.2.3 Ontkalkingssteller koffiezetstelsysteem	20
7.2.4 Totaalteller koffiezetstelsysteem	20
7.3 Het programmeermenu uitgebreid	21
7.3.1 Totale waterhoeveelheid instellen	21
7.3.2 Te kiezen eenheden: liters, kopjes, kannen of US-gallon	22
7.3.2.1 Wijzigen voorgeprogrammeerde keuzetoetsen G t/m J (Liters)	22
7.3.3 Inhoud kopje	23
7.3.3.1 Wijzigen voorgeprogrammeerde keuzetoetsen G t/m J (Kopjes)	23
7.3.4 Inhoud kan	24
7.3.4.1 Wijzigen voorgeprogrammeerde keuzetoetsen G t/m J (Kannen)	24
7.3.5 US gallon	25
7.3.5.1 Wijzigen voorgeprogrammeerde keuzetoetsen G t/m J (Gallon)	25
7.3.6 Diverse instellingen zoals taal, systeemklokken containervoorverwarming	26
7.3.6.1 Instellen taal	26
7.3.6.2 Instellen van de huidige dag en tijd	26
7.3.6.3 Instellen containervoorverwarming	27
7.3.7 Tijd klok	28
7.3.8 Watergeeftijd verlengen door instellen van pauzes	29
7.3.9 Nadruppeltijd instellen	29
7.3.10 Aantal grammen koffie per liter instellen (koffiecalculator)	30
7.3.11 Totaalteller koffiezetstelsysteem aflezen	30
7.3.12 Ontkalkingsmelding koffiezetstelsysteem instellen	31
7.3.13 Ontkalkingsprogramma koffiezetstelsysteem starten	31
7.3.14 Dagteller koffiezetstelsysteem op nul zetten	31
8. Verhelpen van storingen	32
8.1 Storingsanalyse algemeen	32
8.2 Koffiezetstelsysteem	33
8.3 Display-melding en de betekenis	34
9. Verbruiksartikelen en accessoires	35
9.1 Aanbevolen verbruiksartikelen	35
9.2 Accessoires	35

Fig. 1	Identificatieplaatje	II
Fig. 2	Wateraansluitslang	2
Fig. 3	Bedieningspaneel koffiezetstelsysteem	2
Fig. 4	Display met ontkalkingsmelding koffiezetstelsysteem	3
Fig. 5	Display standaard keuzemogelijkheden	7
Fig. 6	Beginscherm	8
Fig. 7	Nadruppeltijd	9
Fig. 8	Reinigen van het peilglas	11
Fig. 9	Plaatsen en verwijderen peilglaskapje	11
Fig. 10	Carrousel van het programmamenu	13
Fig. 11	Voorbeeld huidige dag en tijd	14
Fig. 12	Standaard voorgeprogrammeerde instelling	14
Fig. 13	Wachtstand tijdklok	15
Fig. 14	Dagteller koffiezetstelsysteem	18
Fig. 15	Start ontkalkingsprogramma koffiezetstelsysteem	18
Fig. 16	Koffiezetstelsysteem vraagt om de ontkalkeroplossing	19
Fig. 17	Eerste niveau ontkalkingsprogramma koffiezetstelsysteem	19
Fig. 18	Ontkalkingsmelder koffiezetstelsysteem	20
Fig. 19	Totaalteller koffiezetstelsysteem	20
Fig. 20	Totale waterhoeveelheid	21
Fig. 21	Te kiezen eenheden	22
Fig. 22	De standaard ingestelde eenheid = L (liters)	22
Fig. 23	Standaard voorkeuzetoetsen	22
Fig. 24	Inhoud kopje	23
Fig. 25	Wijzig voorgeprogrammeerde keuzetoetsen voor kopjes	23
Fig. 26	Inhoud kan	24
Fig. 27	Wijzig voorgeprogrammeerde keuzetoetsen voor kannen	24
Fig. 28	Voorgeprogrammeerde keuzetoets voor gallons	25
Fig. 29	Wijzig voorgeprogrammeerde keuzetoetsen voor gallons	25
Fig. 30	Taalinstelling	26
Fig. 31	Huidige dag en tijd	26
Fig. 32	Containerverwarming	27
Fig. 33	Voorgeprogrammeerde instelling (niet actief)	28
Fig. 34	Voorgeprogrammeerde instelling (actief)	28
Fig. 35	Pauzetijd 100%	29
Fig. 36	Nadruppeltijd	29
Fig. 37	Koffiecalculator instellen	30
Fig. 38	Totaalteller koffiezetstelsysteem	30
Fig. 39	Ontkalkingsmelding koffiezetstelsysteem	31
Fig. 40	Dagteller koffiezetstelsysteem resetten	31

Tabellen lijst

Tabel 1 Afmetingen	4
Tabel 2 Electricische waarden	4
Tabel 3 Aanpassen totale waterhoeveelheid	21
Tabel 4 Standaard instellingen	23
Tabel 5 Standaard voorkeuzetoetsen voor kopjes	24
Tabel 6 Standaard voorkeuzetoetsen kannen	24
Tabel 7 Standaard voorkeuzetoetsen gallon	25
Tabel 8 Taalkeuze	26
Tabel 9 Weergave "Dagen van de week"	26
Tabel 10 Minimale hoeveelheid 1ste charge	29
Tabel 11 Aantal grammen per liter	30
Tabel 12 Waterhardheid	31

Veiligheidsvoorschriften en waarschuwingen voor gevaren

Algemeen

De fabrikant aanvaardt geen enkele aansprakelijkheid voor schade of letsel veroorzaakt door het niet (strikt) naleven van de veiligheidsvoorschriften en –instructies in dit document, of door onachtzaamheid tijdens installatie, gebruik of onderhoud van het op de omslag van dit document vermelde apparaat en de eventuele bijbehorende accessoires.

Afhankelijk van de specifieke werkomstandigheden of gebruikte accessoires kunnen aanvullende veiligheidsinstructies nodig zijn. Neem s.v.p. direct contact op met uw dealer indien u bij het gebruik van het apparaat een potentieel gevaar hebt geconstateerd.

De gebruiker van het apparaat is te allen tijde volledig verantwoordelijk voor de naleving van de plaatselijk geldende veiligheidsvoorschriften en –richtlijnen.

Gebruiksaanwijzing

- Ieder die aan of met het apparaat werkt, dient van de inhoud van dit document op de hoogte zijn en de instructies daarin nauwgezet opvolgen. De bedrijfsleiding moet het personeel aan de hand van dit document onderrichten en alle voorschriften en aanwijzingen in acht nemen.
- Wijzig nooit de volgorde van de te verrichten handelingen.
- Bewaar dit document steeds in de nabijheid van het apparaat.

Pictogrammen en instructies op het apparaat (indien aanwezig)

- Op het apparaat aangebrachte pictogrammen, waarschuwingen en instructies maken deel uit van de getroffen veiligheidsvoorzieningen. Ze mogen niet worden afgedekt of verwijderd en dienen gedurende de gehele levensduur van het apparaat aanwezig en leesbaar te zijn. Vervang of herstel onmiddellijk onleesbaar geworden of beschadigde pictogrammen, waarschuwingen en instructies.

Gebruikers

- Gebruik van het apparaat is uitsluitend voorbehouden aan daartoe opgeleide en bevoegde gebruikers. Tijdelijke werkrachten en personen in opleiding mogen het apparaat uitsluitend gebruiken onder toezicht en verantwoording van bevoegde gebruikers.

Gebruik volgens bestemming¹

Het apparaat is uitsluitend ontworpen voor de uitgifte van koffie. Elk ander of verdergaand gebruik geldt niet als conform de bestemming. Voor hieruit voortvloeiende schade of letsel aanvaardt de fabrikant geen enkele aansprakelijkheid. Het apparaat is in overeenstemming met de geldende normen en richtlijnen. Gebruik het apparaat uitsluitend in technisch perfecte conditie, conform de hierboven beschreven bestemming.

Technische specificaties

De in dit document vermelde specificaties mogen niet worden gewijzigd.

Modificaties

Modificatie van (onderdelen van) het apparaat is niet toegestaan.

1. Het "Gebruik volgens bestemming" zoals vastgelegd in de EN 292-1 is het gebruik waarvoor het technisch product volgens de opgave van de fabrikant –inclusief diens aanwijzingen in de verkoopbrochure– geschikt is. Bij twijfel is dat het gebruik dat uit de constructie, uitvoering en functie van het product als gebruikelijk naar voren komt. Tot het gebruik volgens bestemming behoort ook het in acht nemen van de instructies in de gebruiksaanwijzing.

Installatie

- De maximaal toelaatbare omgevingstemperatuur waarbij een goede werking kan worden gegarandeerd, is 40°C.
- Denk aan schade als gevolg van bevriezing. Plaats het apparaat nooit in ruimten waar de temperatuur onder 0°C kan dalen. Bij normaal gebruik blijft immers altijd water achter in het apparaat.
- Kantel het apparaat niet, maar vervoer het rechtop.
- Installeer het apparaat nooit in ruimtes waar met water wordt gespoten of gesproeid.
- Installeer het apparaat nooit voor in-, uit- en doorgangen die zijn bedoeld voor hulpdiensten.
- Plaats het apparaat op een vlakke, voldoende stevige ondergrond, in de buurt van een wateraansluitpunt, een waterafvoer en een elektrisch aansluitpunt met aarde.
- Laat aan de voor- en achterzijde van het apparaat voldoende ruimte vrij voor onderhouds- en reparatiedoeleinden.
- Sluit het apparaat via een gemakkelijk bereikbare, handbediende kraan aan op het waterleidingnet zodat de watertoevoer eenvoudig kan worden afgesloten.
- Het apparaat moet altijd zodanig aan het elektriciteitsnet zijn aangesloten, dat de aansluiting van alle fasen en de nul eenvoudig verbroken kunnen worden. De minimale afstand tussen de contacten in de verbroken toestand moet tenminste 3 mm bedragen.
- Zorg voor correcte aarding.
- Neem bij het installeren altijd de plaatselijk geldende regels en normen in acht.

Gebruik

- Inspecteer het apparaat voor gebruik en controleer het op beschadigingen.
- Bescherm het apparaat tegen water en vocht. Sproei of spuit het apparaat niet nat en dompel het nooit onder in water.
- Houd de bedieningsorganen vrij van vuil en vet.
- Gebruik nooit scherpe voorwerpen om de toetsen te bedienen.
- Let erop dat sommige delen van het apparaat tijdens gebruik erg heet worden.
- Verbreek de aansluiting met het elektriciteitsnet en sluit de watertoevoer af wanneer het apparaat gedurende langere tijd niet wordt gebruikt. Reinig het apparaat volgens de instructies uit hoofdstuk 5.

Onderhoud en verhelpen van storingen



TIP

- In dit document wordt een duidelijk onderscheid gemaakt in **onderhoudswerkzaamheden** die door de dagelijkse gebruiker mogen worden verricht, en die welke uitsluitend zijn voorbehouden aan gebruikers met beperkte bevoegdheden en speciaal daartoe opgeleide gebruikers met uitgebreidere bevoegdheden (chef).
- **Reparaties** en niet in dit document opgenomen onderhoudswerkzaamheden zijn altijd voorbehouden aan servicetechnici.
- Indien de netaansluiting zichtbaar beschadigd is, moet deze worden vervangen door een gekwalificeerd servicetechnicus, om gevaarlijke situaties te voorkomen.
- Respecteer de gegeven onderhoudsintervallen. Achterstallig onderhoud kan leiden tot hoge reparatiekosten en kan aanspraken op garantie doen vervallen.
- Voer geen onderhoudswerkzaamheden aan het apparaat uit vóórdat het is beveiligd tegen onbedoeld in werking treden. Verbreek in dergelijke gevallen de aansluiting met het elektriciteitsnet.
- Blijf tijdens alle onderhoudswerkzaamheden bij het apparaat.
- Gebruik voor het reinigen van het apparaat uitsluitend het reinigingsmiddel en de ontkalker die door de fabrikant worden aanbevolen.
- Draag altijd geschikte gelaatsbescherming en veiligheidshandschoenen wanneer u met het reinigingsmiddel en/of de ontkalker werkt. Was uw handen na het gebruik van deze middelen.
- Voorkom beschadiging van het apparaat als gevolg van gemorste ontkalkeroplossing. Verwijder deze zo snel mogelijk, met inachtneming van eerder vermelde veiligheidsinstructies.

Getroffen veiligheidsvoorzieningen

Het apparaat is standaard voorzien van de volgende veiligheidsvoorzieningen:

- **AAN/UIT–schakelaar (E.)**
Met behulp van de AAN/UIT–schakelaar wordt de voeding van de **stuurstroom** in– en uitgeschakeld, waarbij de **voedingsspanning** –ook in de UIT–stand– nooit wordt uitgeschakeld. In de praktijk fungeert deze schakelaar echter als hoofdschakelaar waarmee het apparaat wordt in– en uitgeschakeld.
- **KEUZE–toetsen (G. t/m J.)**
Met de KEUZE–toetsen wordt het koffiezetproces gestart.
- **STOP–toets (K.)**
Met de STOP–toets wordt het koffiezetproces gestopt.
Bij herstarten na een stop begint het koffiezetproces weer geheel opnieuw.
- **Thermische droogkookbeveiliging**
Een temperatuurcontact in het koffiezetstelsel zorgt ervoor dat de stroom wordt onderbroken zodra de boiler temperatuur enige tientallen graden Celsius boven het kookpunt komt.
- **Overstroombeveiliging (koffiezetstelsel)**
Voor het koffiezetstelsel wordt de benodigde hoeveelheid water via een waterteller afgemeten. Zodra de elektrisch bediende kraan wordt open– resp. dichtgestuurd terwijl de waterteller geen resp. wel pulsen afgeeft, wordt het koffiezetstelsel uitgeschakeld en verschijnt de melding:
ERR +  +  op het display, zie § 8.3.

Apparaten en het milieu

Verpakkingsmateriaal

Het verpakkingsmateriaal dat voor het transport en ter bescherming van het apparaat dient, bestaat overwegend uit de volgende materialen:

- (golf)karton
- Polystyreen elementen

Over het algemeen kan het verpakkingsmateriaal, na installatie van het apparaat, via uw dealer worden geretourneerd. Mocht dit niet mogelijk zijn, informeer dan bij de reinigingsdienst van uw gemeente waar u het materiaal kunt afgeven.

Afdanken van het apparaat

Apparaten die u wilt afdanken, worden veelal na overleg door uw dealer terug genomen. Indien dit niet mogelijk is, informeer dan ook hiervoor bij de gemeente naar de mogelijkheden voor hergebruik of milieuvriendelijke verwerking van de materialen. Alle kunststof delen zijn hiertoe op duidelijke wijze gecodeerd. De in het apparaat aanwezige printplaat en daarop aangesloten componenten behoren tot het elektrisch en elektronisch afval.

1. INLEIDING

1.1 Een snelle blik op het apparaat

1.1.1 Algemene beschrijving

De B5–40 is een voor de professionele gebruiker ontworpen koffiezetapparaat voor de uitgifte van koffie.

Alle functies van het apparaat zijn volledig computergestuurd. Hiertoe is het apparaat standaard uitgerust met een programmeereenheid op de heetwaterzuil waarmee **daartoe opgeleide, bevoegde gebruikers** na het invoeren van een beveiligingscode diverse instellingen kunnen wijzigen (doorloopsnelheid, bewaartemperatuur, etc.), tellerstanden kunnen uitlezen of de ingebouwde ontkalkingsfuncties kunnen activeren en programmeren. Eenmaal geprogrammeerd en ingesteld conform de specifieke wensen en eisen, kan het apparaat op eenvoudige wijze worden bediend met behulp van de bedieningstoetsen en het display op de zuil.



TIP

- De in dit document gebruikte positienummers verwijzen naar de figuren op het uitklapblad.



1.1.2 Hoofdcomponenten



Het apparaat bestaat uit de volgende hoofdcomponenten:



- A. heetwaterdoorstroomzuil met aansluitsnoer (zonder stekker)
- B. vulopening voor ontkalkeroplossing koffiezetsysteem
- C. stuurkop
- D. contactdoos
- E. AAN/UIT schakelaar koffiezetsysteem met indicatielampje
- F. bedieningspaneel
- G. keuzetoets hoeveelheid 1 / programmeertoets
- H. keuzetoets hoeveelheid 2 / programmeertoets
- I. keuzetoets hoeveelheid 3 / programmeertoets
- J. keuzetoets hoeveelheid 4 / programmeertoets
- K. stopstoets
- L. bevestigingstoets
- M. selectietoets ↓ voor het verlagen van de ingestelde eenheden
- N. selectietoets ↑ voor het verhogen van de ingestelde eenheden
- O. display
- P. filtereenheid bestaande uit:
 - Q. sproeideksel
 - R. filterkegel (optioneel)
 - S. filterpan
- T. schommelschijf met mengpijp
- U. koffiecontainer met snoer en stekker
- V. peilglas met peilglashouder
- W. AAN/UIT schakelaar verwarming koffiecontainer met indicatielampje
- X. koffieaftapkraan
- Y. tableaue
- Z. lekbak

1.1.3 Gebruik van de toetsen

In het gebruikersmenu worden de toetsen (G.–J.) gebruikt als keuzetoetsen, om de gewenste hoeveelheid koffie te selecteren.

In de programmeermenu worden deze toetsen gebruikt om een bepaalde instelmogelijkheid te selecteren. Toets (K.) is de stop-toets. Hiermee kan een geselecteerde functie worden gestopt en/of onderbroken. In het programmeermenu wordt de stop-toets ook gebruikt om naar een bovenliggend menu terug te gaan. Wanneer het symbool  in het display verschijnt, dan kan de stop-toets gebruikt worden. In het programmeermenu en bij de voorgeprogrammeerde tijdsinstellingen (tijd-klok) dient toets (L.) als bevestigings-toets. In het display verschijnt de enter-toets  wanneer er een bevestiging verwacht wordt.

Het symbool  in het gebruikersmenu geeft aan dat voorgeprogrammeerde tijdsinstellingen geselecteerd kunnen worden. Druk hiervoor beide selectietoetsen (M.)  en (N.)  in.

Wanneer het symbool  in het menu verschijnt, kan de instelling worden gereset door op beide selectietoetsen (M.)  en (N.)  te drukken.

1.2 Beknopte werking

Het apparaat wordt via het netsnoer en de meegeleverde wateraansluitslang (fig.2) op resp. het elektriciteits- en waterleidingnet aangesloten. Een elektrisch bediende kraan regelt dan de watertoevoer naar het koffiezetstelsel. Via de aan/uit- schakelaar (E.) wordt het apparaat ingeschakeld.

TIP

- De in deze gebruiksaanwijzing beschreven handelingen worden geïllustreerd aan de hand van de B10 met de standaard fabrieksinstellingen.

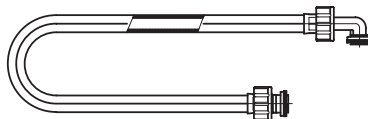

Fig. 2 Wateraansluitslang

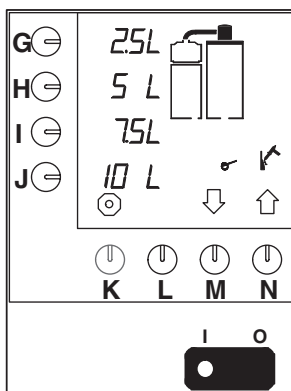

Fig. 3 Bedieningspaneel koffiezetstelsel

1.2.1 Koffiezetsysteem

Het apparaat is uitgerust met een koffiezetsysteem, dat via het bedieningspaneel (fig. 3) wordt bediend. Nadat de, met filterkegel (indien aanwezig), papieren filter en gemalen koffie gevulde filtereenheid (P.) op de container is geplaatst, wordt het koffiezetsysteem met een van de keuzetoetsen (G.–J.) ingeschakeld. De waarde behorende bij de geselecteerde keuzetoets wordt op het display (O.) aangegeven. Het koffiezetten is gestart.

Het benodigde water wordt door middel van een doorstroomsysteem verwarmd en belandt via de stuurkop in de filterpan. De uit het filter lopende koffie wordt vervolgens in de koffiecontainer (T.) opgevangen waarbij het niveau in de container via het peilglas (V.) wordt aangegeven. Het in de koffiecontainer gemonteerde verwarmingselement zorgt er hierbij voor dat de koffie op de juiste temperatuur blijft.

Met behulp van de koffie–aftapkraan (X.) wordt de koffie vervolgens afgetapt.

Het koffiezetsysteem is uitgerust met een automatische ontkalkingsignalering. Dit wordt op het display aangegeven (fig. 4). Zo kan het systeem op een gewenst tijdstip ontkalkt worden, door **daartoe opgeleide, bevoegde gebruikers.**

Dankzij het besturingssysteem is nauwkeurige registratie mogelijk van de afgenomen hoeveelheid water. Deze dag- of totaalstanden kunnen via het programmeermenu beperkt, § 7.2 worden uitgelezen.

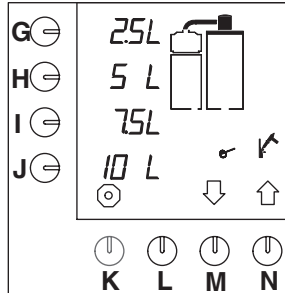

Fig. 4 Display met ontkalkingsignalering koffiezetsysteem

2. TECHNISCHE GEGEVENS

2.1 Afmetingen

- Zie hiervoor het uitklapblad en tabel 1.

Model	A	B	C	D	E	F	G	H	K	L	M	N	P	Q	R	S	T
B5	632	228	799	635	162	32	52	201	-	330	138	351	42	281	351	129	149
B10	877	300	840	955	162	32	80	203	-	452	154	474	58	404	474	129	149
B20	1081	388	947	1173	162	32	80	221	-	570	204	515	60	491	576	129	149
B40	1220	440	1101	1305	162	32	81	216	-	677	187	603	64	560	645	129	149
B5 L/R	452	228	799	452	162	32	52	201	-	149	138	171	42	281	351	129	149
B10 L/R	574	300	840	612	162	32	80	203	-	149	154	171	58	404	474	129	149
B20 L/R	695	388	947	739	162	32	80	221	-	180	204	125	60	491	576	129	149
B40 L/R	761	440	1101	803	162	32	81	216	-	180	187	143	64	560	645	129	149

Tabel 1 Afmetingen

2.2 Elektrisch systeem

- Zie het identificatieplaatje voor de juiste waarden.

Klasse

: 1

Model	Voedingsspanning (50/60Hz)	Vermogen koffiezetgedeelte	Totaal vermogen	Maximale beveiliging
B5	230V	3,00 kW	3,50kW	16A
	240V	3,30 kW	3,80kW	16A
	200V-3ph	2,80 kW	3,20kW	10A
	230V-3ph	3,00 kW	3,50 kW	10A
	400V-3ph+N	3,00 kW	3,50 kW	10A
	415V-3ph+N	3,30 kW	3,80 kW	10A
	440V-3ph+N	3,70 kW	4,20 kW	10A
B10	230V	6,00 kW	7,00 kW	32A
	200V-3ph	5,50 kW	6,30 kW	20A
	230V-3ph	6,00 kW	7,00 kW	20A
	400V-3ph+N	6,00 kW	7,00 kW	16A
	415V-3ph+N	6,60 kW	7,50 kW	16A
	440V-3ph+N	7,40 kW	8,40 kW	16A
B20	200V-3ph	7,50 kW	8,80 kW	32A
	230V-3ph	9,00 kW	10,50 kW	32A
	230V-3ph	9,00 kW	10,50 kW	32A
	400V-3ph+N	9,00 kW	10,50 kW	20A
	415V-3ph+N	9,90 kW	11,40 kW	20A
	440V-3ph+N	11,00 kW	12,60 kW	20A
	B40	230V-3ph	14,80 kW	15,60 kW
400V-3ph+N		14,80 kW	15,60 kW	25A
415V-3ph+N		16,20 kW	16,90 kW	32A
440V-3ph+N		18,10 kW	18,90 kW	32A

Tabel 2 Elektrische waarden

2.3 Watersysteem

Waterhardheid	: min. 5 °dH (0,9 mmol/l)
Min. waterdruk (toevoer)	: 50 kPa (0,5 bar)
Max. waterdruk (toevoer)	: 1000 kPa (10 bar)
Flow	: 5,5 l/min
Geleidbaarheid	: $\geq 100 \mu$ Siemens/cm

2.4 Omgevingscondities

In verband met bevriezingsgevaar mag het apparaat nooit worden opgesteld in ruimten waar de temperatuur onder 0°C kan dalen.

Bij een maximale toelaatbare omgevingstemperatuur van 40°C wordt een goede werking van het apparaat gegarandeerd.

2.5 Aanbevolen reinigingsmiddel en ontkalker

Reinigingsmiddel	: CLEANER
Ontkalker	: RENEGITE



VOORZICHTIG!

- Lees voor gebruik eerst de aanwijzingen op de betreffende verpakking.

Zie hoofdstuk 9. voor het bestellen van reinigingsmiddel en ontkalker.

2.6 Aanbevolen koffie en filterpapier

Voor dit apparaat wordt aanbevolen normale maling toe te passen. Gebruik de hoeveelheid gemalen koffie per liter die wordt aangegeven bij de koffiecalculator (§ 7.3.10) afhankelijk van uw voorkeur.

Gebruik uitsluitend het meegeleverde Bravilor Bonamat® filterpapier of filterpapier van dezelfde kwaliteit. Zie hoofdstuk 9. voor het bestellen van verbruiksartikelen.

3. INSTALLATIE

3.1 Uitpakken



TIP

– De in deze gebruiksaanwijzing beschreven handelingen worden geïllustreerd aan de hand van de B10 met de standaard fabrieksinstellingen.

- Controleer of het apparaat compleet is. Het standaard apparaat bestaat uit een zuil met stuurkop, twee containers met filtereenheid en een tableau of wandconsole. Hierop zijn uiteraard allerlei variaties mogelijk.

Voor het standaard apparaat bestaat de inhoud van de verpakkingen uit:

Doos 1:

- 1 koffiecontainer met deksel
- 1 schommelschijf

Doos 2:

- 1 filtereenheid, bestaande uit: filterpan, filterkegel (optioneel) en sproeideksel
- 1 mengpijp
- 1 zak filterpapier

Doos 3:

- 1 zuil B5, B10, B20 of B40
- 1 wateraansluitslang
- deze gebruiksaanwijzing
- 1 sachet CLEANER, reinigingsmiddel
- 1 sachet RENEGITE, ontkalker
- 1 trechter
- 1 peilglasborstel
- 1 afwasborstel

Doos 4 (alleen bij tableau-uitvoering):

- 1 tableau
- 1 stuurkop
- 1 lekbak
- bevestigingsmateriaal en montage tekening

Doos 5 (alleen bij wanduitvoering):

- 1 wandconsole
- 1 stuurkop
- bevestigingsmateriaal en montage tekening

- Indien onderdelen ontbreken of beschadigd zijn, neem dan contact op met uw dealer.

3.2 Installeren



VOORZICHTIG!

- Denk aan bevriezingsgevaar. Plaats het apparaat nooit in ruimten waar de temperatuur onder 0°C kan dalen.
- Installeer het apparaat nooit voor in-, uit- en doorgangen die zijn bedoeld voor hulpdiensten.
- Plaats het apparaat op een vlakke, voldoende stevige ondergrond, in de buurt van een wateraansluitpunt en een elektrisch aansluitpunt met aarde. Laat aan de voor- en achterzijde van het apparaat voldoende ruimte vrij voor onderhouds- en reparatiedoeleinden.

3.2.1 Aansluiting op het waterleiding- en electriciteitsnet

- Sluit het apparaat via een gemakkelijk bereikbare handbediende kraan aan op het waterleidingnet, zodat de watertoevoer eenvoudig kan worden afgesloten.



WAARSCHUWING

△ Voedingsspanningen kunnen per land variëren. Vergewis u ervan dat het apparaat geschikt is voor aansluiting op het plaatselijke net. Gegevens met betrekking tot de voedingsspanning en frequentie vindt u op het identificatieplaatje.

- Sluit het apparaat zodanig aan op het elektriciteitsnet dat de aansluiting eenvoudig kan worden verbroken.
- Zorg voor een correcte aarding.
- Sluit het apparaat niet aan op een net waar zware belastingen, als gevolg van het inschakelen van andere machines, spanningsschommelingen kunnen veroorzaken.

3.2.2 Eerste ingebruikname



TIP

- Bij de eerste ingebruikname gebruikt het apparaat de standaard fabrieksinstellingen. Deze instellingen kunnen later, indien gewenst, door **daartoe opgeleide, bevoegde gebruikers** worden gewijzigd (§ 7.3).
- Bij de eerste ingebruikname wordt het koffiezetsysteem uitsluitend met water doorgespoeld; er wordt geen koffie gezet.

3.2.2.1 Doorspoelen koffiezetsysteem

- Plaats de filtereenheid (P.) op de koffiecontainer (T.).
- Draai de stuurkop (C.) boven het gat in het sproeideksel (Q.) van de filtereenheid (P.).
- Zet de AAN/UIT-schakelaar (E.) aan.
 - Het indicatielampje in de schakelaar gaat branden. De standaard keuzemogelijkheden verschijnen in het display (fig. 5).
- Druk op de keuzetoets voor hoeveelheid 2 (H.).
 - Een geluidssignaal klinkt. Het koffiezetproces begint. In het display knippert de gekozen hoeveelheid.

Zodra de heetwatertoevoer via de stuurkop is gestopt, begint de filterpan in het display te knippen. Dit betekent dat de nadruppeltijd in werking is getreden. (Alleen als de nadruppeltijd staat ingesteld). De nadruppeltijd staat standaard ingesteld op 2 minuten. Nadat de nadruppeltijd is verstreken, klinkt er een geluidssignaal (3 korte piepjes) ten teken dat het koffiezetproces klaar is.

- Tap het water via de koffie-aftapkraan (X.) af.
- Draai de stuurkop boven de filtereenheid van de andere container.
- Herhaal bovenstaande stappen voor de andere koffiecontainer.

Daarna is het koffiezetsysteem gereed voor gebruik (hoofdstuk 4.).

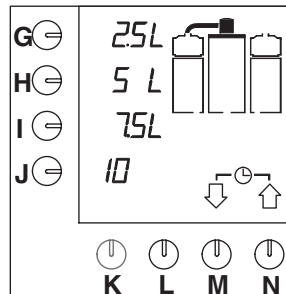

Fig. 5 Display standaard keuzemogelijkheden

4. DAGELIJKS GEBRUIK

Tijdens het gebruik kan blijken dat de standaard fabrieksinstellingen niet correct of voldoende zijn voor de situatie waarin het apparaat wordt toegepast. Deze instellingen kunnen – door daartoe opgeleide, bevoegde gebruikers – worden gewijzigd conform de instructies in § 7.3.

Het huidige hoofdstuk (4.) beschrijft dan ook uitsluitend het normale, dagelijkse gebruik van het apparaat door gebruikers met beperkte bevoegdheden: zetten en aftappen van koffie. Onderhoudshandelingen voor de dagelijkse gebruiker worden beschreven in § 5.1. Periodieke onderhoudshandelingen voor gebruikers met beperkte bevoegdheden worden beschreven in § 5.2.

4.1 Bediening



VOORZICHTIG!

- Inspecteer het apparaat voor gebruik en controleer het op beschadigingen.
- Bescherm het apparaat tegen water en vocht. Sproei of spuit het apparaat niet nat en dompel het nooit onder in water.
- Houd de bedieningsorganen vrij van vuil en vet.
- Gebruik nooit scherpe voorwerpen om de toetsen te bedienen.
- Let erop dat sommige delen van het apparaat tijdens gebruik erg heet worden.
- Wanneer het apparaat gedurende langere tijd niet wordt gebruikt, verbreek dan de aansluiting met het elektriciteitsnet en sluit de watertoevoer af.

4.1.1 Koffiezetten

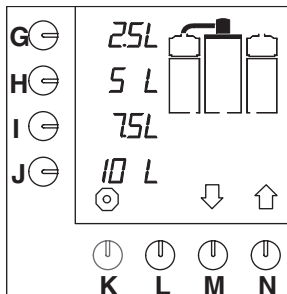

Fig. 6 Beginscherm

- Zet de AAN/UIT-schakelaar (E.) AAN.
 - Het indicatielampje in de schakelaar gaat branden. De standaard keuzemogelijkheden verschijnen in het display (fig. 6).
- Controleer of de koffiecontainer (T.) leeg is. Tap deze, indien nodig, af via de koffie-aftapkraan (X.).
- Plaats het filterpapier in de filterkegel (R.) (indien aanwezig) of filterpan en voeg de benodigde hoeveelheid gemalen koffie toe. Voor aanbevolen gemalen koffie en filterpapier (kwaliteit en hoeveelheid), zie § 2.6).
- Plaats het sproeideksel (Q.) op de filterpan (S.).
- Plaats de schommelschijf met mengpijp (T.) en de filtereenheid (P.) op de koffiecontainer.
- Selecteer de gewenste hoeveelheid koffie door op één van de keuzetoetsen (G.–J.) te drukken.
 - Het display geeft de geselecteerde hoeveelheid knipperend aan.

TIP

- Staat de gewenste hoeveelheid niet bij de keuzetoetsen dan kan met toets (M.)↓ of (N.)↑ een andere hoeveelheid worden geselecteerd. Druk daarna op keuzetoets (J.). Een geluidssignaal klinkt en het koffiezetproces is gestart.
- Zorg dat de container en stuurkop in de juiste positie staan.
 - Zo niet, dan begint het betreffende onderdeel in het display te knipperen en wordt het koffiezetten geblokkeerd.



- Zet de onderdelen in de juiste positie en de blokkade wordt opgeheven.
 - Een geluidssignaal klinkt ter bevestiging.
 - Zodra de koffiecontainer is gevuld, knippert de filterpan in het display, voor de nadruppeltijd (fig.7).
- Als de nadruppeltijd is verstreken, klinkt een geluidssignaal (3 korte piepjes) ten teken dat de filterpan kan worden verwijderd.
- Plaats het deksel op de container.
- De koffie kan nu worden afgetapt.

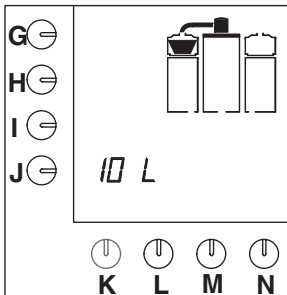

Fig. 7 Nadruppeltijd

4.1.2 Koffie aftappen

- Plaats een kopje of kan onder de koffie-aftapkraan (X.) en trek de hendel naar voren.

TIP

- De kraan kan in geopende stand worden vergrendeld door de hendel geheel tegen de veerdruk in naar achteren te bewegen.



4.1.3 Voorgeprogrammeerde instellingen

- Het is mogelijk op voorgeprogrammeerde tijden koffie te zetten (§ 7.1 en § 7.2).

4.1.4 Koffiecalculator

Door het gelijktijdig indrukken van de stoptoets (K.) en een van de voorkeuzetoetsen (G.–J.), kan worden afgelezen hoeveel gram gemalen koffie gebruikt moet worden bij het geselecteerde aantal literskoffie (of andere geprogrammeerde eenheid). Ook wanneer er éénmalig een ander aantal liters wordt ingesteld, rekent het programma de bijbehorende hoeveelheid gemalen koffie uit.



TIP

- Tijdens het koffiezetproces kan de filtereenheid van de andere koffiecontainer direct gereed worden gemaakt voor een volgende koffiezetcyclus:
 - Wacht tot de koffiezetcyclus voor de eerste container klaar is.
 - Wanneer de nadruppeltijd begint, kan de stuurkop in de juiste positie boven de andere filtereenheid worden geplaatst.
 - Herhaal de voorgaande procedure voor het koffiezetten.
- Het koffiezetproces kan te allen tijde worden gestopt door het indrukken van de STOP-toets (K.). Hierna kan de koffie worden afgetapt of er kan opnieuw een hoeveelheid worden geselecteerd. Houdt er in het tweede geval wel rekening mee, dat er zich al koffie in de container bevindt.

5. ONDERHOUD

Dit hoofdstuk beschrijft de volgende onderhoudswerkzaamheden:

- onderhoud dat door de dagelijkse gebruiker mag worden verricht (§ 5.1)
- onderhoudswerkzaamheden die zijn voorbehouden aan gebruikers met beperkte en uitgebreide bevoegdheden (§ 5.2)

5.1 Onderhoud dat door de dagelijkse gebruiker mag worden verricht

5.1.1 Reinigen algemeen

- Reinig de buitenzijde van het apparaat met een vochtige doek (eventueel met een niet-agressief reinigingsmiddel). Speciale aandacht verdienen de aftapkranen en de lekbak.

WAARSCHUWING

△ Sproei of spuit het apparaat niet nat en dompel deze nooit onder in water.

5.1.2 Dagelijkse reiniging van het koffiezetstelsel

- Spoel de koffiecontainer (T.) door met schoon, heet water:
 - Zorg ervoor dat de koffiecontainer (T.) geheel leeg is.
 - Plaats een lege filtereenheid (P.) op de koffiecontainer.
 - Druk op de toets voor hoeveelheid 2 (H.). De container wordt met heet water gevuld.
 - Verwijder –nadat het zetproces is beëindigd– de filtereenheid.
 - Reinig de binnenkant van de container met behulp van een afwasborstel.
 - Tap hierna de koffiecontainer geheel leeg via de koffieaftapkraan (X.).
- Was de filterpan (S.), schommelschijf met mengpijp (T.), filterkegel (R.), het sproeideksel (Q.) en de lekbak (Z.) grondig af en spoel ze schoon.
- Herhaal bovenstaande procedure voor de andere koffiecontainer met filtereenheid.

Hierna is het apparaat weer gereed voor gebruik.

TIP

- Hardnekkige koffieaanslag kan met een sterk reinigingsmiddel worden verwijderd. Wij bevelen hiervoor het door ons beproefde reinigingsmiddel CLEANER aan.
- Afhankelijk van de gebruikintensiteit kan het noodzakelijk zijn het apparaat dagelijks met CLEANER te reinigen. De juiste reinigingsfrequentie is een ervaringskwestie.



VOORZICHTIG!

- Lees voor gebruik de voorschriften op de verpakking van het reinigingsmiddel.
- Draag geschikte gelaatsbescherming en veiligheidshandschoenen bij het gebruik van het reinigingsmiddel.



5.1.3 Wekelijkse reiniging van het koffiezetstelsel

Voer de reinigingsprocedure uit (§ 5.1.2), met gebruik van CLEANER.

- Strooi de CLEANER in de filterpan (S.). Gebruik ca. 5 g CLEANER per liter water.
- Spoel de container na de reinigingsprocedure door met heet water, door op de toets voor hoeveelheid 2 (H.) te drukken.
- Tap –nadat het zetproces is beëindigd– de koffiecontainer geheel leeg via de koffieaftapkraan (X.).

Hierna is het apparaat weer gereed voor gebruik.

5.1.3.1 Reinigen van het peilglas

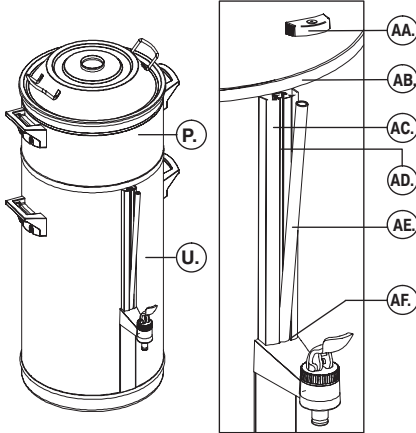

Fig. 8 Reinigen van het peilglas

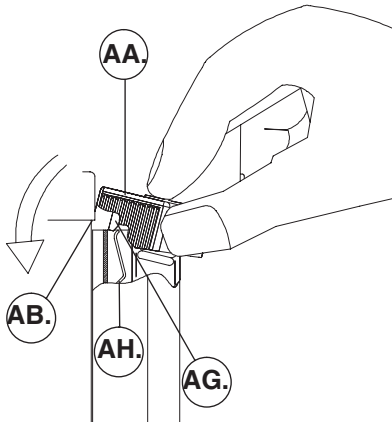

Fig. 9 Plaatsen en verwijderen peilglaskapje

- AA. afdekkapje
- AB. containerrand
- AC. peilglashouder
- AD. uitsparing
- AE. peilglas
- AF. O-ring
- AG. lipje
- AH. veertje

WAARSCHUWING

△ Indien de koffiecontainer (U.) niet geheel leeg is, kan bij het verwijderen van het peilglas (AE.) heet water of koffie over de handen komen.



- Reinig het peilglas (fig. 8):
 - Zorg ervoor dat de koffiecontainer (U.) geheel leeg is.
 - Neem de filtereenheid (P.) van de koffiecontainer (U.).
 - Verwijder het afdekkapje (AA.) van de peilglashouder (AC.) door dit tussen duim en wijsvinger iets naar voren en omhoog te trekken. Houd met de ander hand het peilglas tegen.
 - Leg de wijsvinger boven op het peilglas (AE.) en haal het glas iets naar voren.
 - Het peilglas (AE.) wordt door een O-ring (AF.) onder in de peilglashouder (AC.) vastgeklemd. Neem daarom het peilglas tussen duim en wijsvinger en trek het voorzichtig, met een heen en weer draaiende beweging omhoog.
 - Reinig het peilglas en de uitsparing (AD.) in de peilglashouder (AC.) met de meegeleverde peilglasborstel.
 - Maak de onderkant van het peilglas iets vochtig. Druk het peilglas weer voorzichtig in in de uitsparing (AD.) en O-ring (AF.) van de peilglashouder.
 - Plaats het afdekkapje (AA.) terug op de peilglashouder (AC.). Houdt hiervoor het kapje tussen duim en middelvinger en zet het iets schuin tegen de containerwand. Druk met de wijsvinger het kapje op de peilglashouder, zodanig dat het kapje onder de containerwand (AB.) valt. Zorg er hierbij voor dat het lipje (AG.) van het kapje achter het veertje (AH.) van de peilglashouder valt.
 - Plaats de filtereenheid (P.) terug op de koffiecontainer (U.).

TIP

- Zorg er voor dat het lipje (AG.) van het kapje achter het veertje (AH.) van de peilglashouder valt.



VOORZICHTIG!

- Het overige onderhoud (§ 5.2) is voorbehouden aan gebruikers met uitgebreidere bevoegdheden.



5.2 Onderhoud voor gebruikers met beperkte en uitgebreide bevoegdheden

5.2.1 Ontkalken van het koffiezetstelsel

- *Gebruikers met beperkte bevoegdheden*, kunnen na het invoeren van de gebruikers-pincode, het ontkalkingsprogramma starten.
- Ook *gebruikers met uitgebreide bevoegdheden*, kunnen na het invoeren van de chef-pincode, het ontkalkingsprogramma starten.



WAARSCHUWING

△ Draag geschikte gelaatsbescherming en veiligheidshandschoenen bij het gebruik van het ontkalkingsmiddel.

Halfjaarlijks

(of vaker indien dit door de ontkalkingsmelding wordt aangegeven.)

- Ontkalk het koffiezetstelsel met RENEGITE. Zie § 7.2.2 voor de ontkalkingsprocedure.

6. PROGRAMMEER CARROUSEL



VOORZICHTIG!

- De programmeertoetsen worden met name door daartoe opgeleide, bevoegde gebruikers bediend.



TIP

- In het display kunnen alle instellingen worden afgelezen.
- Door op de pijltjestoets omhoog (N.)↑ te drukken, kan met de klok mee door de programmeercarrousel gewandeld worden.

- Door op de pijltjestoets omlaag (M.)↓ te drukken, kan tegen de klok in door de programmeercarrousel gewandeld worden.
- In verschillende display-teksten worden cijfermatige waarden gegeven; het betreft hier standaard fabriekswaarden of willekeurige hoeveelheden die dus kunnen afwijken van de waarden op het display van uw apparaat.

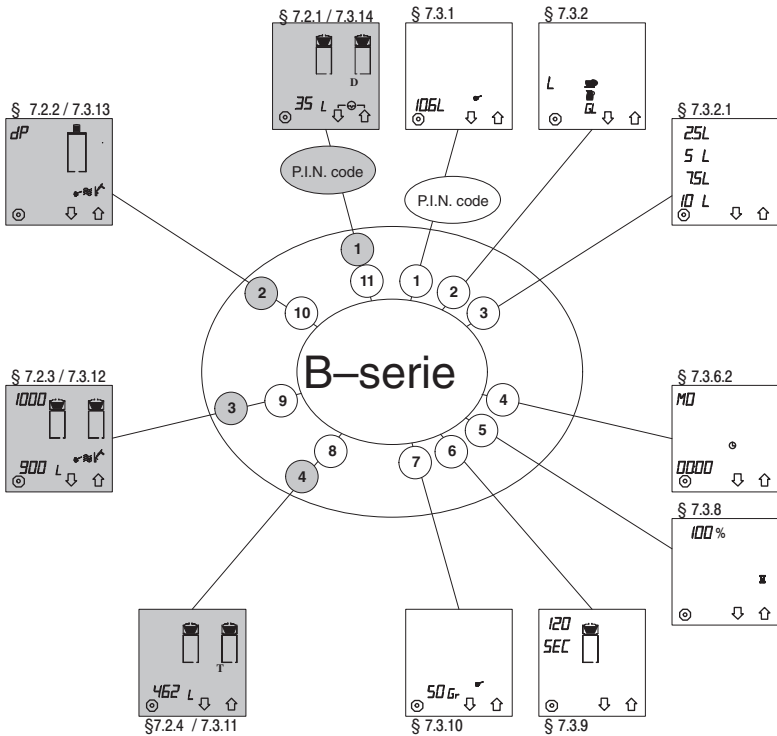

- Carrousel van het beperkte programmeermenu, beveiligd d.m.v. een gebruikers-pincode
- Carrousel van het uitgebreide programmeermenu, beveiligd d.m.v. een chef-pincode

Fig. 10 Carrousel van het programmeermenu

7. PROGRAMMEREN

Dit hoofdstuk beschrijft de verschillende programmeermogelijkheden en het aflezen van tellerstanden. Het programmeren is onder te verdelen in drie delen, bestaande uit:

- **het gebruikersmenu § 7.1;** hier kan iedere willekeurige gebruiker standaard voorgeprogrammeerde instellingen oproepen en eventueel éénmalig wijzigen. Na het koffiezetten springt de instelling weer terug naar de standaard instelling.
- **het programmeermenu beperkt § 7.2;** hier wordt beschreven hoe gebruikers met beperkte bevoegdheden, via een pincode dag- en totaal tellerstanden kunnen aflezen en het ontkalkingsprogramma instellen en starten.
- **het programmeermenu uitgebreid § 7.3;** hier wordt beschreven hoe speciaal opgeleide gebruikers met uitgebreidere bevoegdheden (chef) met een speciale pincode alle instellingen kunnen wijzigen.
- Pincodes: zie uitklapblad achter in deze gebruiksaanwijzing.

7.1 Het gebruikersmenu



TIP

- Voor de instellingen in het gebruikersmenu is geen pincode nodig.
- In het display wordt de te wijzigen waarde telkens door middel van knipperen aangegeven.
- Wanneer er een enter teken \downarrow in het display verschijnt, kan de instelling worden bevestigd door op de bevestigingstoets (L.) te drukken.
- Met de rode stopstoets (K.) kun je de instelling altijd onderbreken en stoppen. De instelling springt terug naar de standaard instelling.
- Zorg er wel voor dat er een filterkegel (R.) (indien aanwezig) en koffiefilter met de gewenste hoeveelheid koffie in de filtereenheid (P.) is geplaatst en dat de stuurkop (C.) daar in de juiste positie boven staat.
- Wanneer de container of stuurkop niet in de juist positie staan klinkt er een geluidsignaal.

7.1.1 Voorgeprogrammeerde tijdsinstellingen (tijdklok)

In het programmeermenu uitgebreid § 7.3.7 is het mogelijk 14 voorgeprogrammeerde “tijdsinstellingen” voor alle dagen van de week te programmeren. Wanneer er “tijdsinstellingen” geprogrammeerd zijn, worden deze zichtbaar in het gebruikersmenu. Deze “tijdsinstellingen” zijn genummerd van 1 t/m 14.

Na het bevestigen van een tijdsinstelling, zal het apparaat automatisch op de ingestelde tijd koffie gaan zetten.

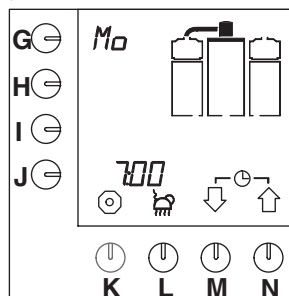

Fig. 11 Voorbeeld huidige dag en tijd

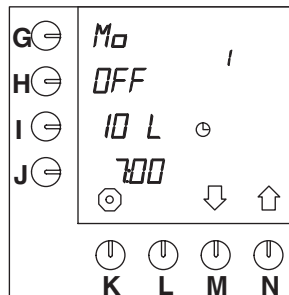

Fig. 12 Standaard voorgeprogrammeerde instelling

Het selecteren gaat als volgt:

- Druk toetsen (M.)↓ en (N.)↑ gelijktijdig in en houdt ze ingedrukt.
 - De huidige dag en tijd verschijnen heel even in het display (fig. 11).
 - Hierna verschijnt de eerstvolgende voorgeprogrammeerde tijdsinstelling in het display (fig. 12).



TIP

- Wanneer er in het programmeermenu uitgebreid (§ 7.3.7) geen tijdsinstellingen zijn geprogrammeerd, blijft de huidige dag en tijd in het display zichtbaar.
- Druk op toets (M.)↓ of (N.)↑ om eventueel een andere voorgeprogrammeerde instelling te selecteren.
- De instelling staat standaard op OFF. Zijn de ingestelde waarden naar wens, druk dan op toets (H.), "uit" wordt gewijzigd in "AAn".
 - Er verschijnt een enterteken ↵ in het display.
- Druk nu op bevestigingstoets (L.) om te bevestigen.
 - Het klokje in het display gaat knipperen en het systeem gaat op de ingestelde tijd koffiezetten. In het display verschijnt de wachtstand (fig. 13).



TIP

- Zijn de instellingen niet naar wens dan kunnen zij éénmalig gewijzigd worden (§ 7.1.2).
- Tijdens de wachtstand is het mogelijk om de huidige dag en tijd te bekijken. Druk selectietoetsen (M.)↓ en (N.)↑ gelijktijdig in en houdt ze ca. 2 seconden ingedrukt.
- De huidige dag en tijd verschijnen in het display (fig. 11).

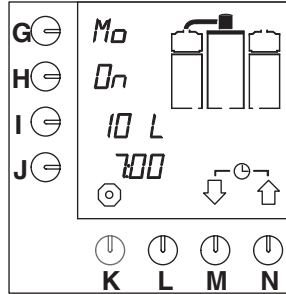

Fig. 13 Wachtstand tijd klok

TIP

- De geselecteerde tijdsinstelling is beveiligd tegen tussentijds opheffen. De instelling kan echter wel worden op geheven. Dit gaat als volgt:
 - Druk op stoptoets (K.) en houdt deze ca. 5 seconden ingedrukt.
 - De beveiliging wordt nu opgeheven.
- Er kan nu weer normaal koffie worden gezet.



7.1.2 Eénmalige tijdsinstelling voor het koffiezetten

Deze voorgeprogrammeerde "tijdsinstellingen" kunnen gewijzigd worden voor éénmalig gebruik. Dit gaat als volgt:

- Druk selectietoetsen (M.)↓ en (N.)↑ gelijktijdig in en houdt ze ca. 2 seconden ingedrukt.
 - De huidige dag en tijd verschijnen heel even in het display (fig. 11).
 - Hierna verschijnt de eerstvolgende tijdsinstelling in het display (fig. 12).
- Druk op programmeertoets (G.).
 - De te wijzigen positie naast de programmeertoets knippert in het display.
- Druk op selectietoets (M.)↓ of (N.)↑ om eventueel een andere dag te selecteren (§ 7.3.6.2, tabel 9).
- Bevestig dit door op bevestigingstoets (L.) te drukken.
 - De gewenste dag is nu ingesteld.
- Druk op programmeertoets (I.) om het aantal liters te wijzigen.
- Druk op selectietoets (M.)↓ of (N.)↑ om eventueel een andere hoeveelheid te selecteren.
- Bevestig dit door op bevestigingstoets (L.) drukken.
 - De gewenste hoeveelheid is nu ingesteld.
- Druk nu op programmeertoets (J.) om de tijd in te stellen.
 - De twee eerste posities naast de programmeertoets knipperen.

- Selecteer met selectietoets (M.)↓ of (N.)↑ het gewenste uur.
- Druk nogmaals op programmeertoets (J.) om de minuten in te stellen.
 - De twee laatste posities naast de programmeertoets knipperen.
- Selecteer met selectietoets (M.)↓ of (N.)↑ de minuten.
- Druk op de bevestigingstoets (L.).
 - De gewenste tijd is nu ingesteld.
- Zijn deze instellingen naar wens, druk dan op programmeertoets (H.).
 - "uit" wordt gewijzigd in "AAn".
- Druk nu op de bevestigingstoets (L.).
 - Het klokje in het display gaat knipperen en het systeem gaat op de ingestelde tijd koffiezetten.
 - Als de koffiezetcyclus klaar is springt de instelling terug naar de standaard instelling.

TIP

- Als de container en/of stuurkop niet in de juiste positie staan, klinkt er een geluidsignaal en knipperen deze onderdelen in het display.
- Ook deze geselecteerde tijdsinstelling is beveiligd, zodat niemand tussendoor de instelling kan opheffen, zie de voorgaande tip bij § 7.1.1.
- Het definitief wijzigen van de standaard instellingen wordt beschreven in de programmeermodus uitgebreid § 7.3.



7.2 Het programmeermenu beperkt

Hieronder wordt beschreven hoe *gebruikers met beperkte bevoegdheden*, na het invoeren van de gebruikers-pincode, dag- en totaalteilerstanden kunnen aflezen en op nul zetten en het ontkalkingsprogramma starten.



TIP

- Voor het programmeermenu beperkt is een gebruikers-pincode nodig, zie het uitklapblad achter in deze gebruiksaanwijzing.
 - Voer de gebruikers-pincode in. Het programma start in de carrousel (fig. 10) van het gebruikersmenu bij § 7.2.1, "**Dagteller koffiezetstelsysteem**".
 - Wanneer de pincode foutief is ingevoerd moet even worden gewacht, tot het beginscherm weer in het display verschijnt. Toets de pincode opnieuw in.
 - Druk op de selectietoets (N.)↑ om met de klok mee naar de volgende instelling te gaan (§ 7.2.4), zie ook fig. 10 .
 - Druk op de selectietoets (M.)↓ om tegen de klok in, naar de volgende instelling te gaan (§ 7.2.2). Door meerdere keren achter elkaar op een selectietoets te drukken, kan de gehele carrousel (fig. 10) doorlopen worden.
- De instellingen worden in de volgorde van de carrousel, **tegen** de klok in, beschreven (fig. 10).
 - Met de rode stoptoets (K.) kun je het programmeermenu altijd onderbreken en stoppen. Het programma springt dan weer in het gebruikersmenu (§ 7.1).
 - Wanneer er gedurende 20 seconden niets in het programmeermenu is vermeld, springt het programma weer terug in het gebruikersmenu (§ 7.1). Niet bevestigde instellingen worden niet opgeslagen.
 - Wanneer het symbool  in het menu verschijnt, kan de instelling op nul worden gezet door gelijktijdig op beide selectietoetsen (M.)↓ en (N.)↑ te drukken.
 - De hoeveelheid bij de dag- en totaalteilers wordt alleen aangegeven in **liters**. Ook als de hoeveelheid bij § 7.3.1 staat ingesteld op kopjes, kannetjes of us-gallons.

7.2.1 Dagteller koffiezetstelsysteem

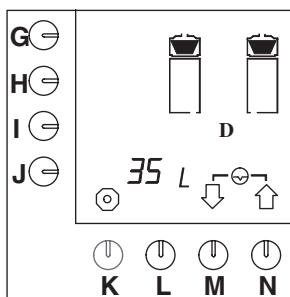

Fig. 14 Dagteller koffiezetstelsysteem

Na het invoeren van de gebruikers pincode verschijnt fig. 14 in het display. Het totaal aantal liters koffie die deze dag zijn gezet, zijn af te lezen in het display.

- Druk de selectietoetsen (M.)↓ en (N.)↑ gelijktijdig in om de dagstand op nul te zetten.
- Druk op selectietoets (M.)↓ om naar de volgende instelling te gaan of op stopstoets (K.) om het programmeermenu te verlaten.

7.2.2 Starten ontkalkingsprogramma koffiezetstelsysteem



TIP

- Zorg dat de stuurkop in de juiste positie boven de lege container met lege filterunit staat.
- Los 100 gram ontkalkingsmiddel op in 0,75 liter handwarm water (ca. 40 °C). Roer de ontkalkeroplossing door, zodat het middel goed oplost.
- Wanneer tijdens het ontkalkingsprogramma een geluidssignaal klinkt, moet er een handeling worden uitgevoerd. Sluit de handeling af door op de bevestigingstoets (L.) te drukken.
- Wanneer de niveaublokjes in het display gaan knipperen, moet de koffiecontainer worden leeg getapt.

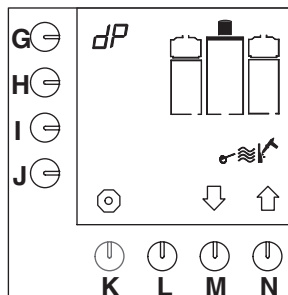

Fig. 15 Start ontkalkingsprogramma koffiezetstelsysteem

- Druk, na het invoeren van de gebruikerspincode, 1 maal op selectietoets (M.)↓.
 - Het ontkalkingsprogramma verschijnt in het display (fig. 15).
- Druk op programmeertoets (G.).
 - Het symbool **dP** begint te knipperen en het enterteken ↓ verschijnt in het display.
- Druk op bevestigingstoets (L.) om het ontkalkingsprogramma te starten.
 - Er verschijnt een knipperend hamersymbool in het display.
 - Een geluidssignaal klinkt en de niveaublokjes in het display knipperen, ten teken dat de container geleegd moet worden.

TIP

- **Het programma stoppen:**
Binnen 5 seconden (zolang het stopsymbool ⊙ boven toets (K.) nog knippert):
 - druk toets (K.) in.
- Na 5 seconden (wanneer het stopsymbool boven toets (K.) niet meer knippert):
 - houdt programmeertoets (G.) ingedrukt, totdat fig.15 weer in het display verschijnt.
- Het is nu nog mogelijk het programma te verlaten door op de rode stopstoets te drukken.
- Na het ingieten van de ontkalkeroplossing is dit niet meer mogelijk!



- Leeg de koffiecontainer via de aftapkraan (X.).
- Druk hierna op de bevestigingstoets (L.) om te bevestigen dat de container leeg is.
 - Er verschijnt een knipperend hamersymbool in het display.

- Het waterreservoir wordt leeggekookt en het water loopt in de koffiecontainer.
- Een geluidssignaal klinkt en de niveaublokjes in het display knipperen, ten teken dat de container geleegd moet worden.
- Leeg de koffiecontainer via de aftapkraan (X.).
- Druk hierna op de bevestigingstoets (L.) om te bevestigen dat de container leeg is.
 - Een geluidssignaal klinkt, het hamersymbool knippert en een trechter verschijnt in het display (fig. 16).

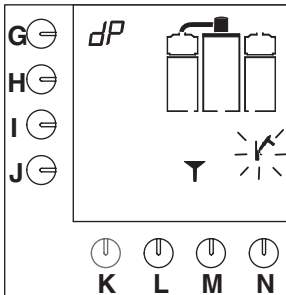

Fig. 16 Koffiezetstelsysteem vraagt om de ontkalkeroplossing

- Verwijder het dopje van de vulopening voor ontkalkeroplossing (B.).
 - De vulopening van het koffiezetstelsysteem bevindt zich achter de stuurkop (C.).
- Plaats de speciale trechter in de vulopening en giet de ontkalkeroplossing voorzichtig in de vulopening.
- Druk, na het ingieten van de ontkalkeroplossing, op de bevestigingstoets (L.).
 - Het reservoir wordt leeggekookt om de ontkalkeroplossing in het doorstroomelement te laten lopen.
 - Het eerste niveaublokje verschijnt in het display en het hamersymbool knippert (fig. 17).
 - De koffiecontainer wordt met water gevuld.
 - Wanneer een geluidssignaal klinkt en de niveaublokjes in het display knipperen moet de koffiecontainer worden geleegd.
- Leeg de container via de koffieaftapkraan.
- Druk hierna op de bevestigingstoets (L.) om te bevestigen dat de container leeg is.

- Er verschijnt een zandloper in het display voor een wachttijd van 5 minuten, om het regenite zijn werk te laten doen.
- Tevens verschijnt het tweede niveaublokje in het display en knippert het hamersymbool.
- Na de wachttijd wordt de koffiecontainer gevuld.
 - Wanneer het geluidssignaal klinkt en de niveaublokjes in het display knipperen moet de container worden geleegd.
- Druk hierna op de bevestigingstoets (L.) om te bevestigen dat de container leeg is.
 - Het derde niveaublokje verschijnt in het display en het hamersymbool knippert.
 - De koffiecontainer wordt weer gevuld.
 - Wanneer het geluidssignaal klinkt en de blokjes in het display knipperen moet de container weer worden geleegd.
- Druk hierna op de bevestigingstoets (L.) om te bevestigen dat de container leeg is.
 - Het vierde niveaublokje verschijnt in het display.
 - De koffiecontainer wordt voor de laatste keer gevuld.
 - Wanneer het geluidssignaal klinkt en de blokjes in het display knipperen moet de container voor de laatste keer worden geleegd.
- Druk hierna op de bevestigingstoets (L.) om te bevestigen dat de container leeg is.
 - De tellerstand verschijnt in het display en wordt automatisch op nul gezet.
 - Het programma springt hierna weer terug naar het gebruikersmenu (§ 7.1).

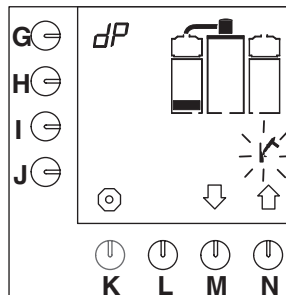

Fig. 17 Eerste niveau ontkalkingsprogramma koffiezetstelsysteem

7.2.3 Ontkalkingsteller koffiezetstelsysteem

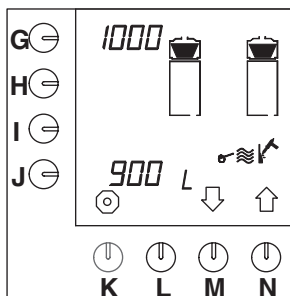

Fig. 18 Ontkalkingsteller koffiezetstelsysteem

- Druk, na het invoeren van de gebruikerspincode, 2 maal op selectietoets (M.)↓.
 - De ontkalkingsteller verschijnt in het display (fig. 18).
 - In het display (fig. 18) is naast programmeertoets (G.) te zien, na hoeveel liters koffie er ontkalkt moet worden.
 - Naast programmeertoets (J.) staat hoeveel liters er al zijn gezet.
- Druk 1 maal op selectietoets (N.)↑ om naar het ontkalkingsprogramma te gaan of druk op selectietoets (M.)↓ om naar de volgende instelling te gaan of druk op stoptoets (K.) om het programmeermenu te verlaten.

7.2.4 Totaalteller koffiezetstelsysteem

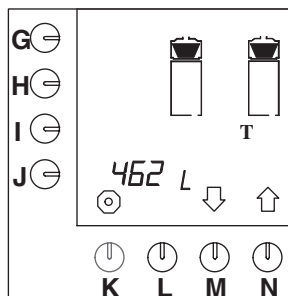

Fig. 19 Totaalteller koffiezetstelsysteem

- Druk, na het invoeren van de gebruikerspincode, 1 maal op selectietoets (N.)↑.
 - De totaal teller verschijnt in het display. Het totaal aantal liters koffie, die gedurende de levensduur van het apparaat zijn gezet, zijn af te lezen in het display (fig. 19).
- Druk op selectietoets (M.)↓ om naar de volgende instelling te gaan of druk op stoptoets (K.) om het programmeermenu te verlaten.

7.3 Het programmeermenu uitgebreid

Hieronder wordt beschreven hoe *gebruikers met uitgebreide bevoegdheden (chef)*, na het invoeren van de chef-pincode, alle instellingen kunnen bekijken en aanpassen. Lees eerst deze paragraaf om te zien welke instellingen mogelijk zijn.



TIP

- Voor het programmeermenu uitgebreid is een chef-pincode nodig.
- Voer de chef-pincode in om in het programmeermenu te komen. Het programma start in de carroussel (fig. 10) van het gebruikersmenu uitgebreid bij § 7.3.1, "Totale waterhoeveelheid instellen".
- Wanneer de pincode foutief is ingevoerd moet even worden gewacht, tot het beginscherm weer in het display verschijnt. Toets de pincode opnieuw in.
- Druk op selectietoets (N.)↑ om met de klok mee naar de volgende instelling te gaan (§ 7.3.2), zie ook fig. 10.
- Druk op selectietoets (M.)↓ om tegen de klok in naar de volgende instelling te gaan (§ 7.3.14). Door meerdere keren achter elkaar op een selectietoets te drukken, kan de gehele carroussel doorlopen worden (fig. 10).
- De instellingen worden in de volgorde van de carroussel (fig. 10), **met de klok mee**, beschreven.
- In het display wordt de te wijzigen waarde telkens door middel van knipperen aangegeven.
- Wanneer er een enter-teken ↵ in het display verschijnt, kan de instelling worden bevestigd door op de bevestigingstoets (L.) te drukken.
- Met de rode stoptoets (K.) kun je tijdens het wijzigen van de instelling, de wijziging onderbreken en ongedaan maken. Door nogmaals op de rode stoptoets (K.) te drukken wordt het programmeermenu verlaten en komt het programma weer in het gebruikersmenu terug. De wijziging wordt *niet* opgeslagen.
- Wanneer *na het bevestigen* van een gewijzigde instelling niets meer gewijzigd hoeft te worden, kan het programmeermenu verlaten worden door op de stoptoets (K.) te drukken. De wijzigingen worden opgeslagen en het programma springt weer terug naar het gebruikersmenu (§ 7.1).
- Wanneer er gedurende 20 seconden niets in het programmeermenu is vermeld, springt het programma weer terug in het gebruikersmenu (§ 7.1). Niet bevestigde instellingen worden niet opgeslagen.

- Wanneer het symbool ↻ in het menu verschijnt, kan de instelling op nul worden gezet door gelijktijdig op beide selectietoetsen (M.)↓ en (N.)↑ te drukken.

7.3.1 Totale waterhoeveelheid instellen

De totale af te geven waterhoeveelheid kan worden aangepast. Er blijft namelijk altijd een bepaalde hoeveelheid water achter in het koffiefilter. Deze hoeveelheid kan door gebruik van verschillende koffiesoorten en malingen verschillen. De standaard instelling staat op 6% extra water. In tabel 3 worden de instelmogelijkheden aangegeven:

Model	Fabrieksinstelling	Instelbereik
B5	5,3 liter	4,8–5,8 liter
B10	10,6 liter	9,6–11,6 liter
B20	21,2 liter	19,2–23,2 liter
B40	42,4 liter	38,4–46,4 liter

Tabel 3 Aanpassen totale waterhoeveelheid

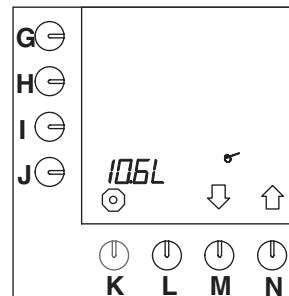

Fig. 20 Totale waterhoeveelheid

- Na het invoeren van de chef-pincode verschijnt fig. 20 in het display.
- Druk op programmeertoets (J.).
 - De L met de bijbehorende waarde naast de programmeertoets begint te knipperen.
- Druk op selectietoets (M.)↓ of (N.)↑ om de gewenste extra hoeveelheid water te selecteren (tabel 3).
 - Het enter-teken ↵ verschijnt in het display.
- Druk op bevestigingstoets (L.) om de wijziging te bevestigen.

- Druk op selectietoets (N.)↑ om naar de volgende instelling te gaan (§ 7.3.2) of druk op stoptoets (K.) om het programmeermenu te verlaten.

7.3.2 Te kiezen eenheden: liters, kopjes, kannen of US-gallon

Het apparaat staat standaard op de eenheid L (= liters) ingesteld. Deze eenheid kan gewijzigd worden. (Deze eenheid staat standaard in het display bij de voorkeuzetoetsen (fig. 23)).

- Uit de volgende eenheden kan geselecteerd worden: Liter= L, Gallon= G (3.7853L), Kan, Kopje (fig. 21).
- Met de geselecteerde eenheid wordt ook gerekend bij verdere instellingen, behalve bij de totaalteilers.

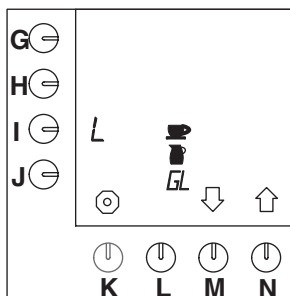

Fig. 21 Te kiezen eenheden

- Druk op programmeertoets (I.).
 - De L van liters begint te knipperen in het display.
 - Dit is de standaard instelling (fig. 22).
- Druk net zo lang op selectietoets (M.)↓ of (N.)↑ tot het symbool voor de gewenste eenheid in het display knippert:
 - kopje, kan, GL (= US Gallon) of L (= liter).
 - Het enterteken ↵ verschijnt in het display.
- Druk op bevestigingstoets (L.) om de wijziging te bevestigen.
 - Het symbool voor de gewenste eenheid knippert niet meer en de andere symbolen verdwijnen.

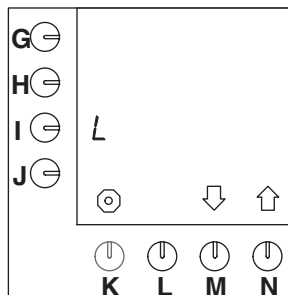

Fig. 22 De standaard ingestelde eenheid = L (liters)

- Gekozen eenheid:
 - liter**, ga naar § 7.3.2.1
 - kopje**, ga naar § 7.3.3
 - kan**, ga naar § 7.3.4
 - US gallon**, ga naar § 7.3.5.

7.3.2.1 Wijzigen voorgeprogrammeerde keuzetoetsen G t/m J (Liters)

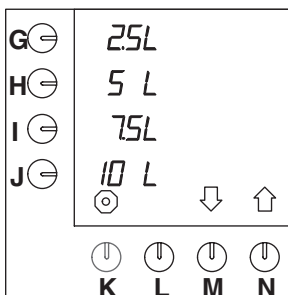

Fig. 23 Standaard voorkeuzetoetsen

- Druk op selectietoets (N.)↑ tot fig. 23 in het display verschijnt.
 - De standaard voorkeuze van toetsen (G.–J.) kunnen nu aangepast worden.
- Druk op de te wijzigen voorkeuzetoets (G., H., I. of J.).
- Druk op selectietoets (M.)↓ of (N.)↑ om de gewenste hoeveelheid te selecteren (tabel 4).
 - Het enterteken ↵ verschijnt in het display.
 - Herhaal deze laatste twee stappen om eventueel ook de andere voorkeuzetoetsen te wijzigen.
- Druk op de bevestigingstoets (L.) om de wijziging te bevestigen.

- Druk op selectietoets (N.)↑ om naar de volgende instelling te gaan (§ 7.3.6.1) of druk op stopstoets (K.) om het programmeermenu te verlaten.

Model	Fabrieksinstelling voorkeuze toetsen	Instelbereik
B5	1-3-4-5 liter	1-5 liter
B10	2,5-5-7,5-10 liter	2-10 liter
B20	5-10-15-20 liter	4-20 liter
B40	10-20-30-40 liter	8-40 liter

Tabel 4 Standaard instellingen

7.3.3 Inhoud kopje

De inhoud van een kopje kan worden ingesteld, want niet alle kopjes zijn even groot.

- Het instelbereik ligt tussen 50 en 200ml en kan per stap van 5ml worden aangepast.
- De standaard instelling voor een kopje is 125ml.

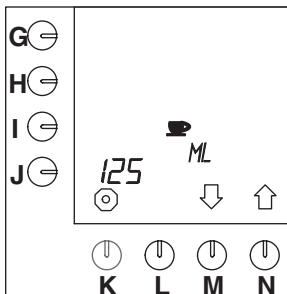

Fig. 24 Inhoud kopje

- Druk op selectietoets (N.)↑ tot fig. 24 in het display verschijnt.
- Druk op programmeertoets (J.).
 - De positie naast de programmeertoets begint te knipperen.
- Druk op selectietoets (M.)↓ of (N.)↑ om de gewenste hoeveelheid te selecteren.
 - Het enterteken ↓ verschijnt in het display.
- Druk op bevestigingstoets (L.) om de wijziging te bevestigen.

7.3.3.1 Wijzigen voorgeprogrammeerde keuzetoetsen G t/m J (Kopjes)

Het apparaat rekent zelf het aantal kopjes van de standaard voorkeuzetoetsen uit, gerelateerd aan de voorkeuringstelling van liters gedeeld door de inhoud van het kopje. Deze standaard voorkeuzetoetsen kunnen naar wens aangepast worden.

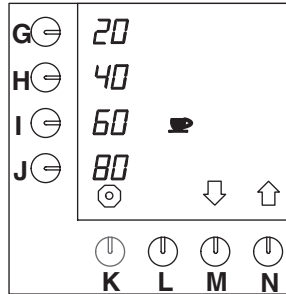

Fig. 25 Wijzigen voorgeprogrammeerde keuzetoetsen voor kopjes

- Druk op selectietoets (N.)↑ tot fig. 25 in het display verschijnt.
 - De standaard voorkeuze van toetsen (G.-J.) kunnen nu aangepast worden.
- Druk op de te wijzigen voorkeuzetoets (G., H., I. of J.).
- Druk op selectietoets (M.)↓ of (N.)↑, om de gewenste hoeveelheid te selecteren (tabel 5).
 - Het enterteken ↓ verschijnt in het display.
 - Herhaal deze laatste twee stappen om eventueel ook de andere voorkeuzetoetsen te wijzigen.
 - Wanneer er voor het kopje een andere inhoud dan 125ml is geselecteerd, zullen de voorkeuzetoetsen ook andere waardes krijgen, dan in tabel 5 staan vermeld.
- Druk op bevestigingstoets (L.) om de wijziging te bevestigen.
- Druk op selectietoets (N.)↑ om naar de volgende instelling te gaan (§ 7.3.6.1) of druk op stopstoets (K.) om het programmeermenu te verlaten.

Model	Fabrieksinstelling voorkeuze toetsen	Instelbereik (kopje)
B5	8, 24, 32, 40 kopjes	8-40 kopjes
B10	20, 40, 60, 80 kopjes	20-80 kopjes
B20	40, 80, 120, 160 kopjes	40-160 kopjes
B40	80, 160, 240, 320 kopjes	80-320 kopjes

Tabel 5 Standaard voorkeuzetoetsen voor kopjes

7.3.4 Inhoud kan

De inhoud van een kan kan worden ingesteld, want niet alle kannen zijn even groot.

- Het instelbereik ligt tussen 50 en 3000ml en kan per stap van 10ml worden aangepast.
- De standaard instelling voor een kan is 250ml.

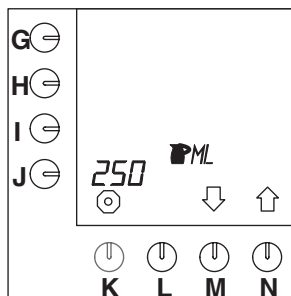

Fig. 26 Inhoud kan

- Druk op selectietoets (N.)↑ tot fig. 26 in het display verschijnt.
- Druk op programmeertoets (J.).
 - De positie naast de programmeertoets begint te knipperen.
- Druk op selectietoets (M.)↓ of (N.)↑ om de gewenste hoeveelheid te selecteren.
 - Het enterteken ▾ verschijnt in het display.
- Druk op bevestigingstoets (L.) om de wijziging te bevestigen.

7.3.4.1 Wijzigen voorgeprogrammeerde keuzetoetsen G t/m J (Kannen)

Het apparaat rekent zelf het aantal kannen van de standaard voorkeuzetoetsen uit, gerelateerd aan de voorkeuringstelling van liters gedeeld door de inhoud van de kan. Deze standaard voorkeuzetoetsen kunnen naar wens aangepast worden.

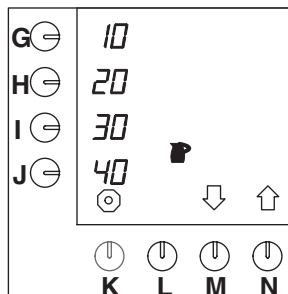

Fig. 27 Wijzigen voorgeprogrammeerde keuzetoetsen voor kannen

- Druk op selectietoets (N.)↑ tot fig. 27 in het display verschijnt.
 - De standaard voorkeuze van toetsen (G.–J.) kunnen nu aangepast worden.
- Druk op de te wijzigen voorkeuzetoets (G., H., I. of J.).
- Druk op selectietoets (M.)↓ of (N.)↑ om de gewenste hoeveelheid te selecteren (tabel 6).
 - Het enterteken ▾ verschijnt in het display.
 - Herhaal deze laatste twee stappen om eventueel ook de andere voorkeuzetoetsen te wijzigen.
 - Wanneer er voor de kan een andere inhoud dan 250ml is geselecteerd, zullen de voorkeuzetoetsen ook andere waarden krijgen dan in tabel 6 staan vermeld.
- Druk op bevestigingstoets (L.) om de wijziging te bevestigen.
- Druk op selectietoets (N.)↑ om naar de volgende instelling te gaan (§ 7.3.6.1) of druk op stoptoets (K.) om het programmeermenu te verlaten.

Model	Fabrieksinstelling voorkeuze toetsen	Instelbereik (250ml / kan)
B5	4-12-16-20 kannen	4-20 kannen
B10	10-20-30-40 kannen	10-40 kannen
B20	20-40-60-80 kannen	20-80 kannen
B40	40-80-120-160 kannen	40-160 kannen

Tabel 6 Standaard voorkeuzetoetsen kannen

7.3.5 US gallon

De eenheid US Gallon is een vaste waarde die niet aangepast kan worden (fig. 28).
1 US Gallon = 3.7853 Liter.

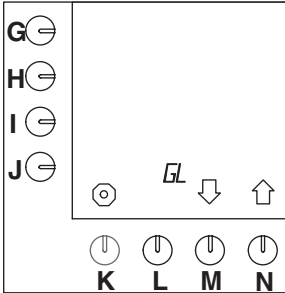

Fig. 28 Voorgeprogrammeerde keuzetoets voor gallons

7.3.5.1 Wijzigen voorgeprogrammeerde keuzetoetsen G t/m J (Gallon)

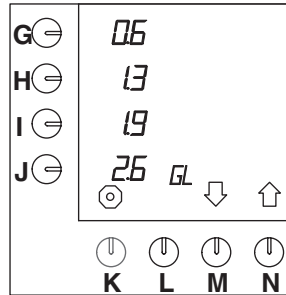

Fig. 29 Wijzigen voorgeprogrammeerde keuzetoetsen voor gallons

- Druk op selectietoets (N.)[↑] tot fig. 29 in het display verschijnt.
 - De standaard voorkeuze van toetsen (G.–J.) kunnen nu aangepast worden.
- Druk op de te wijzigen voorkeuzetoets (G., H., I. of J.).
- Druk op selectietoets (M.)[↓] of (N.)[↑] om de gewenste hoeveelheid te selecteren (tabel 7).
 - Het enterteken [↓] verschijnt in het display.
 - Herhaal deze laatste twee stappen om eventueel ook de andere voorkeuzetoetsen te wijzigen.
- Druk op bevestigingstoets (L.) om de wijziging te bevestigen.
- Druk op selectietoets (N.)[↑] om naar de volgende instelling te gaan (§ 7.3.6.1) of druk op stopstoets (K.) om het programmeermenu te verlaten.

Model	Fabrieksinstelling voorkeuze toetsen	Instelbereik US-gallon
B5	0,30-0,65-0,95-1,30	0,30-1,30
B10	0,65-1,30-1,95-2,60	0,65-2,60
B20	1,30-2,60-3,95-5,25	1,30-5,25
B40	2,60-5,25-7,90-10,55	2,60-10,55

Tabel 7 Standaard voorkeuzetoetsen gallon

7.3.6 Diverse instellingen zoals taal, systeemkloken containervoorverwarming



TIP

- De instellingen van dit hoofdstuk kunnen allemaal achter elkaar ingesteld worden. Druk pas op de bevestigingstoets (L.) wanneer alle instellingen naar wens zijn (na § 7.3.6.3).

7.3.6.1 Instellen taal

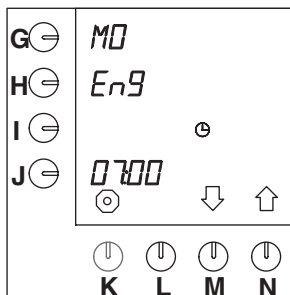

Fig. 30 Taalinstelling

- Druk op selectietoets (N.)↑ tot fig. 31 (Huidige dag en tijd) in het display verschijnt.
- Druk op programmeertoets (H.) en houdt deze 10 seconden ingedrukt.
 - Na 10 seconden verschijnt knipperend de standaard instelling “EnG” naast de programmeertoets (fig. 30).
- Druk op selectietoets (M.)↓ of (N.)↑ om de gewenste taal te selecteren (tabel 8).
 - Het enterteken ↵ verschijnt in het display.
- Druk op bevestigingstoets (L.) om te bevestigen.
 - In het display verschijnt naast programmeertoets (G.) de dag in de geselecteerde taal.

Beschikbare talen				
EnG	dEu	FrA	ESP	nEd

Tabel 8 Taalkeuze

7.3.6.2 Instellen van de huidige dag en tijd

Het apparaat werkt met een tijd klok. Wanneer de tijd bij de eerste ingebruikname niet is ingesteld of het moet tussentijds gewijzigd worden, dan kan dat als volgt:

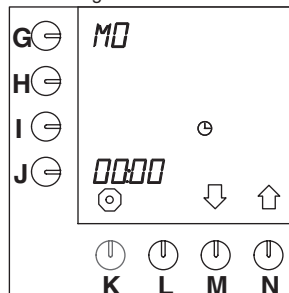

Fig. 31 Huidige dag en tijd

- Druk op programmeertoets (G.) voor de daginstelling.
 - De positie naast de programmeertoets begint te knipperen.
- Druk op selectietoets (M.)↓ of (N.)↑ om de huidige dag te selecteren (tabel 9).
- Druk op programmeertoets (J.) voor de tijdsinstelling.
 - De urenpositie naast de programmeertoets begint te knipperen (fig. 31).
- Druk op selectietoets (M.)↓ of (N.)↑ om het huidige uur te selecteren.
- Druk nogmaals op programmeertoets (J.).
 - De minutenpositie naast de programmeertoets begint te knipperen.
- Vul nu de huidige minuten in.
- Druk op bevestigingstoets (L.) om te bevestigen.

	Dagen van de week						
EnG	Mo	tu	WE	th	Fr	SA	Su
dEu	Mo	di	Mi	do	Fr	SA	So
FrA	Lu	MA	ME	JE	VE	SA	di
ESP	Lu	MA	Mi	Ju	Vi	SA	do
nEd	MA	di	Wo	do	Vr	ZA	Zo

Tabel 9 Weergave “Dagen van de week”

- De letters zijn klein en groot door elkaar, vanwege de beperkte mogelijkheden van de digitale letters.

7.3.6.3 Instellen containervoorverwarming



TIP

- Het is mogelijk om de koffiecontainer vijf minuten voor het koffiezetproces voor te verwarmen.

Dit gaat als volgt:

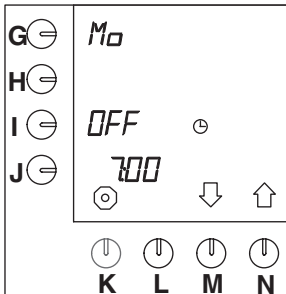

Fig. 32 Containervoorverwarming

- Druk op programmeertoets (I.) en houdt deze 10 seconden ingedrukt.
 - In het display verschijnt "uit" op de positie naast programmeertoets (I.) (fig. 32).
- Druk op selectietoets (M.)↓ of (N.)↑ om de voorverwarming te activeren.
 - In het display verschijnt "AAn" op de positie naast programmeertoets (I.).
 - Het enterteken ↓ verschijnt in het display.
- Druk op bevestigingstoets (L.) om te bevestigen.
 - De containers en de ingestelde waarde verdwijnen uit het display.
- Druk op stopstoets (K.) om het programmeermenu te verlaten of druk op bevestigingstoets (L.) om naar § 7.3.7 te gaan.

7.3.7 Tijd klok

Er zijn veertien voorgeprogrammeerde "tijdsinstellingen" voor alle dagen van de week. Zodra zij via onderstaande procedure geactiveerd worden zullen zij pas actief en zichtbaar worden in de gebruikersmodus. Alle instellingen kunnen naar wens ingesteld worden. De veertien instellingen staan standaard op (fig. 33):

- Instellingen 1 t/m 14 op **MA** (Na het instellen van de taal bij § 7.3.6.1)
- **uit** (niet actief)
- de maximale hoeveelheid
- 7.00 uur

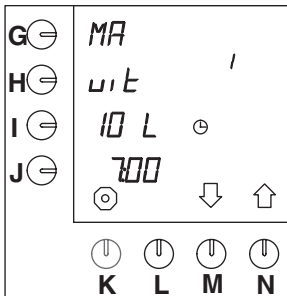

Fig. 33 Voorgeprogrammeerde instelling (niet actief)

Het wijzigen van een tijdsinstelling gaat als volgt:

- Druk op selectietoets (N.)↑ tot fig. 33 in het display verschijnt.
- Druk op bevestigingstoets (L.) om in het programma te komen.
- Druk op selectietoets (M.)↓ of (N.)↑ om de gewenste tijdsinstelling (1 t/m 14) te selecteren.
- Druk op programmeertoets (G.).
 - De positie naast de programmeertoets begint te knipperen.
- Druk op selectietoets (M.)↓ of (N.)↑ om de gewenste dag te selecteren (tabel 9, § 7.3.6.2).
- Druk op programmeertoets (I.).
- Druk op selectietoets (M.)↓ of (N.)↑ om de gewenste hoeveelheid te selecteren.
- Druk nu op programmeertoets (J.) om de gewenste tijd in te stellen.

- De eerste twee posities naast de programmeertoets knipperen.
- Druk op selectietoets (M.)↓ of (N.)↑ om het gewenste uur in te stellen.
- Druk nogmaals op programmeertoets (J.) om de minuten in te stellen.
 - De laatste twee posities naast de programmeertoets knipperen.
- Druk op selectietoets (M.)↓ of (N.)↑ om de gewenste minuten in te stellen.
 - Zijn alle instellingen naar wens, dan kan de instelling van "uit" op "AAn" worden gezet.
- Druk op programmeertoets (H.).
 - "uit" wordt gewijzigd in "AAn".
 - De instelling is nu selecteerbaar in de gebruikersmodus.
 - Het enterteken ↵ verschijnt in het display.
- Druk op bevestigingstoets (L.) om te bevestigen.
 - De gewenste tijd is nu ingesteld.
 - Deze procedure kan in totaal voor 14 voorgeprogrammeerde tijdsinstellingen worden herhaald.
- Druk op selectietoets (N.)↑ om naar de volgende tijdsinstelling te gaan (1 t/m 14) en herhaal bovenstaande procedure.
- Druk op stopstoets (K.) en daarna op selectietoets (N.)↑ om naar de volgende instelling (§ 7.3.8) te gaan of druk 2x op stopstoets (K.) om het programmeermenu te verlaten.
- Zet de instelling op "AAn" om de instelling selecteerbaar te maken in de gebruikersmodus. Staat de instelling op "uit", dan kan de instelling niet geselecteerd worden in de gebruikersmodus, zie § 7.1.1.

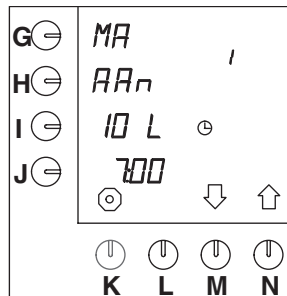

Fig. 34 Voorgeprogrammeerde instelling (actief)

7.3.8 Watergeeftijd verlengen door instellen van pauzes

De standaard tijd die nodig is om een volle container koffie te zetten kan worden verlengd door het instellen van pauzes. Dit is bijvoorbeeld nodig bij het gebruik van zeer fijngemalen koffie of bij zeer zacht water. Er is dan wat meer tijd nodig om het water door het koffiefilter te laten zakken, anders stroom het over. Het vermogen wordt gereduceerd. Dit wordt aangegeven in %.

- Standaard staat dit ingesteld op 100%, dus geen pauze.
- Het instelbereik loopt van 100% tot 50%, instelbaar in stappen van 5%. Het apparaat rekent na de instelling zelf een pauzeschema uit. Wel kan worden ingesteld na welke hoeveelheid de eerste pauze moet komen.
- De instelling moet proefondervindelijk vastgesteld worden door koffie te zetten.
- De minimale hoeveelheid die voor de eerste pauze kan worden ingesteld is het volume van de filterkegel +25%.

Model	Volume filterkegel	Minimale hoeveelheid 1ste charge
B5	2 liter	2,5 liter
B10	4 liter	5,0 liter
B20	8 liter	10,0 liter
B40	15 liter	20,0 liter

Tabel 10 Minimale hoeveelheid 1ste charge

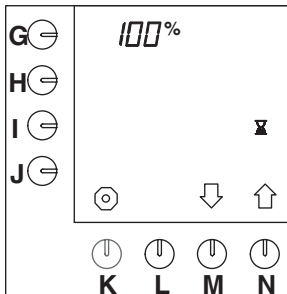

Fig. 35 Pauzetijd 100%

- Druk op selectietoets (N.)↑ tot fig. 35 in het display verschijnt.
- Druk op programmeertoets (G.).
 - De positie naast de programmeertoets begint te knipperen.
- Druk op selectietoets (M.)↓ of (N.)↑ om het gewenste percentage te selecteren.
 - Het enterteken ∟ verschijnt in het display.

- Druk op bevestigingstoets (L.) om de wijziging te bevestigen.
- Druk op programmeertoets (I.).

TIP

- Dit kan alleen wanneer het percentage niet op 100% staat ingesteld.
- Druk op selectietoets (M.)↓ of (N.)↑ om de gewenste hoeveelheid van de eerste charge te selecteren.
 - Het enterteken ∟ verschijnt in het display.
- Druk op bevestigingstoets (L.) om de wijziging te bevestigen.
- Druk op selectietoets (N.)↑ om naar de volgende instelling te gaan of druk op stopstoets (K.) om het programmeermenu te verlaten.



7.3.9 Nadruppeltijd instellen

Wanneer de toevoer van heet water via de stuurkop is gestopt, duurt het nog even, voordat ook de filterpan is uitgedruppeld. De tijd die hiervoor nodig is, verschilt bij verschillende koffiesoorten en/of malingen. Daarom kan deze nadruppeltijd gewijzigd worden.

- De standaard instelling staat op 120 seconden.
- Het instelbereik loopt van 0 t/m 600 seconden, in stappen van 10 seconden.

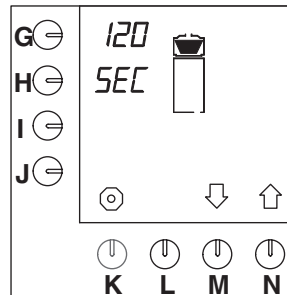

Fig. 36 Nadruppeltijd

Het instellen van de nadruppeltijd gaat als volgt:

- Druk op selectietoets (N.)↑ tot fig. 36 in het display verschijnt.
- Druk op programmeertoets (G.).
 - De waarde naast de keuzetoets begint te knipperen.
- Druk op selectietoets (M.)↓ of (N.)↑ om het gewenste aantal seconden te selecteren.
 - Het enterteken ∟ verschijnt in het display.

- Druk op bevestigingstoets (L.).
 - Het gewenste aantal seconden is nu ingesteld.
- Druk op selectietoets (N.)↑ om naar de volgende instelling te gaan of druk op stoptoets (K.) om het programmeermenu te verlaten.

7.3.10 Aantal grammen koffie per liter instellen (koffiecalculator)

In de gebruikersmodus kan men, door het gelijktijdig indrukken van de stoptoets (K.) en een van de voorkeuzetoetsen (G.–J.), aflezen hoeveel gram koffie gebruikt moet worden bij het geselecteerde aantal liters koffie. Daarvoor moet eerst de hoeveelheid gemalen koffie *per liter* ingesteld worden. Het programma rekent dan zelf uit hoeveel gemalen koffie bij een x aantal liters gebruikt moet worden.

- Standaard staat de hoeveelheid ingesteld op 50 gram gemalen koffie per liter.
- Bij de berekening wordt met een correctiefactor gewerkt (tabell 11).

Aantal liters	Standaard aantal grammen gemalen koffie
1,0	50
2,0	100
2,5	120
3,0	150
4,0	200
5,0	240
10,0	480
15,0	690
20,0	900
30,0	1280
40,0	1600

Tabel 11 Aantal grammen per liter

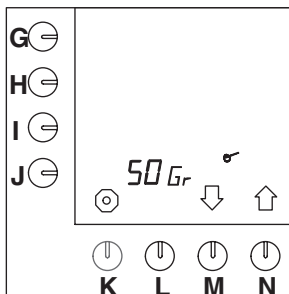

Fig. 37 Koffiecalculator instellen

Het wijzigen van het aantal grammen gemalen koffie per liter gaat als volgt:

- Druk op selectietoets (N.)↑ tot fig. 37 in het display verschijnt.
- Druk op programmeertoets (J.).
 - De waarde naast de keuzetoets begint te knippen.
- Druk op selectietoets (M.)↓ of (N.)↑ om het gewenste aantal grammen te selecteren.
 - Het enter-teken ▾ verschijnt in het display.
- Druk op bevestigingstoets (L.).
 - Het gewenste aantal grammen is nu ingesteld.
- Druk op selectietoets (N.)↑ om naar de volgende instelling te gaan of druk op stoptoets (K.) om het programmeermenu te verlaten.

7.3.11 Totaalteller koffiezetsysteem aflezen

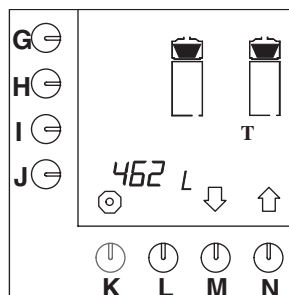

Fig. 38 Totaalteller koffiezetsysteem

De totale hoeveelheid koffie die tijdens de levensduur van het apparaat gezet is, kan worden afgelezen. Dit gaat als volgt:

- Druk op selectietoets (N.)↑ tot fig. 38 in het display verschijnt.
 - De totale gezette hoeveelheid koffie kan nu worden afgelezen.
 - In het display kan maximaal 9999 liter worden weergegeven. Wanneer er meer dan 9999 liters zijn gezet dan verschijnt dit in een scrollende beweging op het display.
- Druk op selectietoets (N.)↑ om naar de volgende instelling te gaan of druk op stoptoets (K.) om het programmeermenu te verlaten.

7.3.12 Ontkalkingssignalering koffiezetstelsysteem instellen



TIP

- De ontkalkingssignalering voor het koffiezetstelsysteem staat voor alle types standaard ingesteld op 1000 liter, zie de positie naast keuzetoets (G.).
- Het instelbereik kan naar wens ingesteld worden tussen de 100 en 9900 liter, in stappen van 100 liter.
- De positie naast keuzetoets (J.) geeft het aantal liters aan die reeds zijn gezet. Zo kan ook gecontroleerd worden of het systeem al snel aan een ontkalkingsbeurt toe is.
- Wanneer de ingestelde waarde wordt bereikt, zal in het display het hamersymbool en het maatschepje knipperen ten teken dat het apparaat ontkalkt moet worden.

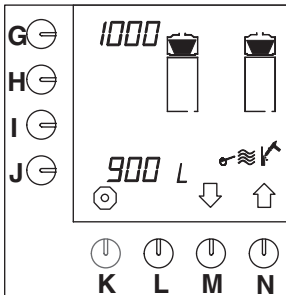

Fig. 39 Ontkalkingssignalering koffiezetstelsysteem

Het instellen van de ontkalkingssignalering gaat als volgt:

- Druk op selectietoets (M.)↓ tot fig. 39 in het display verschijnt.
- Druk op programmeertoets (G.).
 - De waarde naast de programmeertoets begint te knipperen.
- Druk op selectietoets (M.)↓ of (N.)↑ om de gewenste hoeveelheid liters te selecteren waarna ontkalkt moet worden.
 - Het enterteken ▾ verschijnt in het display.
- Druk op de bevestigingstoets (L.).
 - De gewenste hoeveelheid is nu ingesteld.
- Druk op selectietoets (N.)↑ om naar de volgende instelling te gaan of druk op stopstoets (K.) om het programmeermenu te verlaten.

Aantal liters	Waterhardheid		
	°dH	°TH	Omschrijving
± 250liters	18 –30	32 – 55	hard
± 500liters	12 –18	22 – 32	vrij hard
± 1000liters	8 –12	15 – 22	gemiddeld
± 1500liters	4 – 8	7 – 15	zacht
± 2000liters	0 –4	0 –7	zeer zacht
	4,0 °dH =	0,714	mmol/liter
	5,6 °dH =	1,000	mmol/liter
	8,0 °dH =	1,429	mmol/liter
	12,0 °dH =	2,143	mmol/liter
	18,0 °dH =	3,214	mmol/liter
	30,0 °dH =	5,357	mmol/liter
	10,0 °TH =	1,000	mmol/liter

Tabel 12 Waterhardheid

7.3.13 Ontkalkingsprogramma koffiezetstelsysteem starten

Zie § 7.2.2.

7.3.14 Dagteller koffiezetstelsysteem op nul zetten

TIP

- De hoeveelheid wordt alleen aangegeven in liters. Ook als de hoeveelheid bij § 7.3.1 staat ingesteld op kopjes, kannetjes of us-gallons.
- Druk de selectietoets (M.)↓ iets langer in (ca. 2 seconden) dan in de voorgaande programma-onderdelen, voor het bekijken en/of wijzigen van de onderstaande tellerstanden.

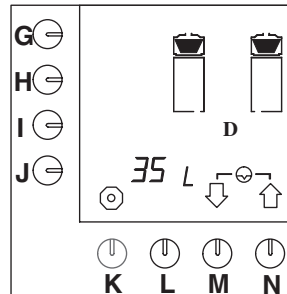

Fig. 40 Dagteller koffiezetstelsysteem resetten

De totale hoeveelheid koffie die per dag gezet wordt, kan worden afgelezen. De dagteller kan dagelijks op nul worden gezet. Dit gaat als volgt:

- Druk op selectietoets (M.)↓ tot fig. 40 in het display verschijnt.
- Druk selectietoetsen (M.)↓ en (N.)↑ gelijktijdig in.
 - De dagteller wordt op nul gezet.
- Druk op selectietoets (N.)↑ om naar de volgende instelling te gaan of druk op stopstoets (K.) om het programmeermenu te verlaten.

8. VERHELPEN VAN STORINGEN

Raadpleeg bij storingen eerst de storingstabellen. Lukt het niet om het probleem op te lossen, raadpleeg dan uw Bravilor Bonamat dealer, uw servicemonteur of één van de servicebureaus.

WAARSCHUWING

△ Ga altijd eerst na of de storing van mechanische of elektrische aard is. Werkzaamheden en reparaties aan het elektrische systeem zijn strikt voorbehouden aan daartoe opgeleide, bevoegde servicetechnici.



8.1 Storingsanalyse algemeen

STORINGSLIJST		
Symptoom:	Mogelijke oorzaak:	Handeling:
1. Er verschijnt niets op het display.	De schakelaar (E.) staat uitgeschakeld.	Zet AAN/UIT-schakelaar (E.) AAN.
	De netspanning is verbroken.	Breng de netspanning aan.
2. Tijd staat niet juist ingesteld.		Stel de juiste tijd en dag in, zie § 7.3.6.2.
3. Het apparaat werkt niet op de tijd klok.	Alle B-serie apparaten hebben standaard een tijd klok, deze moet echter wel geactiveerd worden.	Activeer de tijd klok, zie § 7.3.7.





8.2 Koffiezetsysteem

STORINGSLIJST		
Symptoom:	Mogelijke oorzaak:	Handeling:
1. Na het indrukken van de 'hoeveelheidtoets' piept het apparaat om de seconde.	Stuurkopuitloop staat niet goed t.o.v. filterunit (zie display).	Zet de stuurkopuitloop goed boven de filterunit.
	Container staat niet juist gepositioneerd (zie display).	Zet de container in de juiste positie.
		Schakel servicedienst in.
2. Filterunit loopt over.	Er zit dubbel filterpapier in.	Controleer het filterpapier.
	Door een combinatie van zacht water (<7° DH), te fijn gemalen koffie en het gebruik van vlakfilterpapier kan het water niet snel genoeg door de koffie, cq. het filterpapier zakken.	Maak gebruik van de filterkegel en/of gebruik een grovere maling koffie.
		Pas zetvermogen aan, zie § 7.3.8
3. Koffie is te koud.	Stekker van de container niet aangesloten op de zuil.	Steek de stekker van de container in de contactdoos (D.)
	Containerschakelaar staat niet aan.	Zet de containerschakelaar (W.) aan.
	Door overbelasting is de interne zekering doorgebrand.	Schakel servicedienst in.
4. Koffie is te sterk / slap.	Onjuiste hoeveelheid koffie.	Stel de juiste hoeveelheid in, gebruik hiervoor de koffiecaldculator, zie § 4.1.4.
	Onjuiste instelling van de hoeveelheid water.	Stel de juiste hoeveelheid in, zie § 7.3.1.
	De mengpijp is niet aanwezig.	Plaats de mengpijp (T.) in de container.
5. Te veel / weinig koffie in de container.	Onjuiste instelling van de hoeveelheid water.	Stel de juiste hoeveelheid in, zie § 7.3.1.
6. Koffieprut in de container.	Filterpapier gescheurd of dubbel geklapt.	Controleer het filterpapier.
7. Nadat de container vol is brandt het symbool van de filterunit nog.	Nadruppeltijd is te lang.	Stel de nadruppeltijd opnieuw in, zie § 7.3.9.
8. Het apparaat geeft het signaal dat hij gereed is (piept 3x), maar de container is nog niet vol.	Nadruppeltijd is te kort.	Stel de nadruppeltijd opnieuw in, zie § 7.3.9.
9. Het apparaat stoomt tijdens het koffiezetten, tevens duurt het zetproces te lang.	Het apparaat is verkalkt.	Ontkalk het apparaat eerder, zie § 7.2.2 of verlaag de waarde van de ontkalkingsmelding, zie § 7.3.12

8.3 Display-melding en de betekenis

Op het display kan tijdens normaal gebruik (bijv. bij storingen of fouten) of tijdens de instelprocedure een melding verschijnen.

Onderstaande tabel geeft een overzicht van deze melding, alsmede de eventuele oorzaak en de (door het systeem of de gebruiker) te ondernemen actie om het systeem weer te laten functioneren.

DISPLAY MELDINGEN			
		Mogelijke oorzaak:	Handeling:
E1	“ERR +  +  + pieptoon”	De overstrombeveiliging van het koffiezetstelsel is geactiveerd.	Zet de AAN/UIT-schakelaar (E.) uit- en vervolgens weer aan.
			Schakel servicedienst in.
E3	“ERR +  + pieptoon”	De watertoevoer is open maar er komt geen water uit.	Draai de kraan open.
			Schakel servicedienst in.
E3	“ERR +  + continu pieptoon”	De overstrombeveiliging van het koffiezetstelsel is geactiveerd.	Schakel de AAN/UIT-schakelaar (E.) uit.
			Schakel servicedienst in.

TL

9. VERBRUIKSARTIKELEN EN ACCESSOIRES

De voor het apparaat leverbare verbruiksartikelen en toebehoren vindt u in onderstaande lijst.

- Richt uw bestelling aan uw dealer en vermeld altijd onderstaande gegevens:
 - modelcode, type- en volgnummer van het apparaat (zie het identificatieplaatje)
 - benaming van het betreffende item
 - bestelnummer
 - aantal

9.1 Aanbevolen verbruiksartikelen

Benaming	Bestelnummer	Aantal
Filterpapier (voor filterkegel) B5	7.150.102.301	250 stuks
Filterpapier (voor filterkegel) B10	7.150.103.301	250 stuks
Filterpapier (voor filterkegel) B20	7.150.104.301	250 stuks
Filterpapier (voor filterkegel) B40	7.150.105.301	250 stuks
Vlakfilterpapier B5	7.150.503.301	250 stuks
Vlakfilterpapier B10	7.150.507.301	250 stuks
Vlakfilterpapier B20	7.150.505.301	250 stuks
Vlakfilterpapier B40	7.150.508.301	250 stuks
Microfijnfilter B5	7.110.203.101	1 stuk
Microfijnfilter B10	7.110.303.101	1 stuk
Microfijnfilter B20	7.110.403.101	1 stuk
Microfijnfilter B40	7.110.503.101	1 stuk
Reinigingsmiddel (CLEANER)	7.191.102.201 7.191.101.212	10 x 1 kg 60 x 15 g
Ontkalker (RENEGITE)	7.190.102.101 7.190.103.103	6 x 1 kg 40 x 100 g

9.2 Accessoires

Benaming	Bestelnummer	Aantal
Wateraansluitslang	6.000.205.050	1 stuk
Dop vulopening ontkalker	6.311.090.001	1 stuk
Trechter	7.094.002.101	1 stuk
Peilglasborstel	7.110.605.101	1 stuk
Afwasborstel	7.110.606.101	1 stuk
Lekbak + rooster (std) B5	7.110.213.501	1 stuk
Lekbak + rooster (std) B10	7.110.311.501	1 stuk
Lekbak + rooster (std) B20	7.110.412.501	1 stuk
Lekbak + rooster (std) B40	7.110.513.501	1 stuk

Gebruikerscode:

Stoptoets (K) indrukken en loslaten, daarna ↑↑↑↓↑ indrukken.



Chef code:

Stoptoets (K) ingedrukt houden en tegelijkertijd de volgende toetsen ↑↑↑↓↑ indrukken.

700.403.292 NL H



**/// BRAVILOR
BONAMAT**

COFFEE BREWING MACHINES
MACHINES A CAFE
KAFFEEBRUEHMASCHINEN
KOFFIEZETAPPARATEN

© 08-2010