

# Bolero 11 e Bolero 21

## MANUALE D'USO

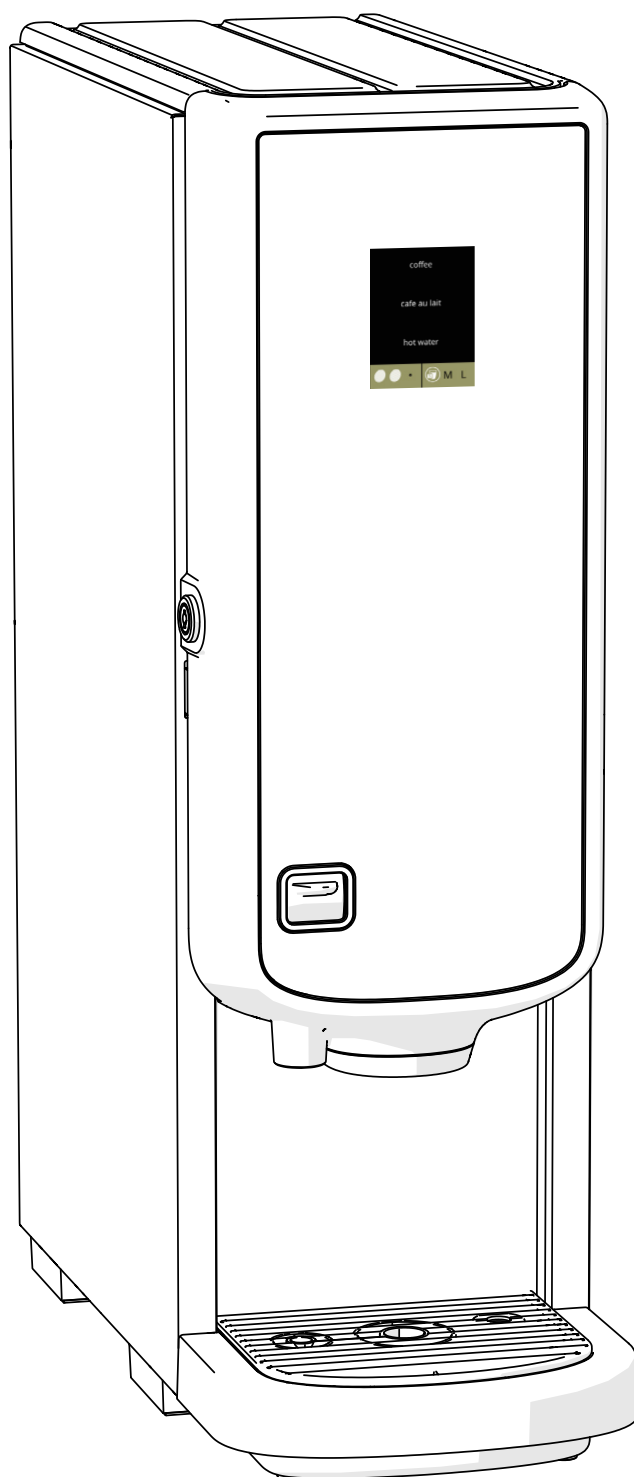

700.470.008 (Manuale digitale - Italiano)

**HMI: V2.1.0**

**Modello n.:** • BLR1-010  
• BLR2-010

Tutti i diritti riservati.

È vietato riprodurre il presente documento, per intero o in parte, e a prescindere dal mezzo usato, compreso la fotocopia, microfilm o altri, senza previa autorizzazione scritta del fabbricante. Questo divieto si estende anche ai disegni e/o agli schemi inclusi.

Le informazioni riportate nel presente documento si basano sui dati che erano disponibili al momento della progettazione e sulle caratteristiche dei materiali e i metodi operativi pubblicati in tale momento, di conseguenza, questo documento è soggetto a modifiche.

Le istruzioni originali contenute nel presente manuale sono state scritte in inglese. Le versioni in altre lingue del presente manuale sono traduzioni delle istruzioni originali.

Pertanto, le seguenti istruzioni devono essere considerate come una semplice guida per l'installazione, manutenzione e riparazione della macchina indicata in copertina.

Questo documento si riferisce alla versione standard della macchina.

Il fabbricante quindi non si assume alcuna responsabilità per qualsiasi eventuale danno dovuto a deviazioni delle specifiche dalla versione standard della macchina consegnata.

Il presente documento è stato compilato con la massima cura. Il fabbricante, nondimeno, non dovrà essere ritenuto responsabile per eventuali errori presenti nel documento né per le conseguenze che ne derivano.

## **Indice**

<b>1. Parti e funzioni</b> .....	<b>1</b>
1.1 Parti .....	1
1.2 Filtro dell'acqua opzionale .....	1
1.3 Controlli .....	2
<b>2. Avvio</b> .....	<b>3</b>
<b>3. Scelta della bevanda</b> .....	<b>7</b>
3.1 Personalizzare la bevanda .....	7
3.2 Annullamento immediato correlato alle bevande .....	8
3.3 Rubinetto dell'acqua calda .....	8
3.4 Screen saver .....	9
3.5 Modalità di risparmio energetico (ECO) .....	9
<b>4. Pulizia</b> .....	<b>10</b>
4.1 Pulizia quotidiana .....	10
4.2 Pulizia settimanale .....	12
<b>5. Menu di programmazione</b> .....	<b>14</b>
5.1 Menu di manutenzione .....	15
5.1.1 Risciacquo del sistema di miscelazione .....	16
5.1.2 Decalcificazione .....	18
5.1.3 Gestione filtro dell'acqua .....	26
5.1.4 Funzione di risciacquo con tasto di scelta rapida .....	29
5.1.5 Gestione pulizia .....	30
5.1.6 Gestione della decalcificazione .....	32
5.1.7 Calibrazione del contenitore .....	35
5.1.8 Calibrazione pompa .....	38
5.1.9 Test su ingresso .....	40
5.1.10 Test su uscita .....	43
5.1.11 Istruzioni per la pulizia .....	46
5.1.12 Contatori .....	49
5.2 Menu delle bevande .....	54
5.2.1 Aggiungere bevande alla schermata .....	55
5.2.2 Modifica nome della bevanda .....	57
5.2.3 Modifica prezzo della bevanda .....	59
5.2.4 Editor ricetta .....	61
5.2.5 Selezione contenitori ingredienti .....	67
5.2.6 Cambio nome ingrediente .....	69
5.2.7 Personalizzare l'intensità bevanda .....	71
5.2.8 Impostazione del volume predefinito .....	73

5.3	Menu Macchina	74
5.3.1	Anno	75
5.3.2	Data	76
5.3.3	Ora	77
5.3.4	Lingua	78
5.3.5	Gestione screen saver	79
5.3.6	Sfondo	81
5.3.7	Luminosità display	82
5.3.8	Livello sonoro del feedback	83
5.3.9	Temperatura bollitore	84
5.3.10	Modalità di risparmio energetico (ECO)	85
5.3.11	Impostazioni di protezione	87
5.3.12	Dispositivi collegati	92
5.3.13	Ripristino delle impostazioni di fabbrica	94
5.4	Menu software	96
5.4.1	Informazioni sulla macchina e sul software	97
5.4.2	Registro errori	98
5.4.3	Registro avvisi	99
5.4.4	Importazione impostazioni della macchina	100
5.4.5	Esportazione impostazioni della macchina	102
5.4.6	Aggiornare il software	104
5.4.7	Esportare il registro macchina	106
5.4.8	Cronologia aggiornamenti	108
5.5	Info online	109
<b>6.</b>	<b>Messaggi ed errori</b>	<b>110</b>
6.1	Messaggi di avviso	110
6.2	Errori	112
6.3	Altri problemi	115
<b>7.</b>	<b>Appendice</b>	<b>118</b>
7.1	Informazioni sul filtro e durezza dell'acqua	118
7.2	Funzionalità interruttore dello sportello	118
7.3	Configurazioni base della macchina	118
7.4	Impostazioni di protezione con codice PIN	119
7.5	Funzioni speciali	121
7.5.1	Attivazione/disattivazione annullamento bevanda	121
7.5.2	Risciacquo rapido	121

# 1. Parti e funzioni

## 1.1 Parti

1. tappo per decalcificante
2. contenitori
3. uscita contenitore
4. sistema di miscelazione
5. rubinetto dell'acqua calda
6. ugello di uscita bevanda
7. chiave di sicurezza
8. connessione USB
9. pulsante di programmazione
10. chiave dello sportello
11. piastra del vassoio raccogliocce
12. vassoio raccogliocce con galleggiante
13. sistema di ventilazione
14. ingresso dell'acqua
15. connessione di alimentazione elettrica
16. interruttore acceso/spento

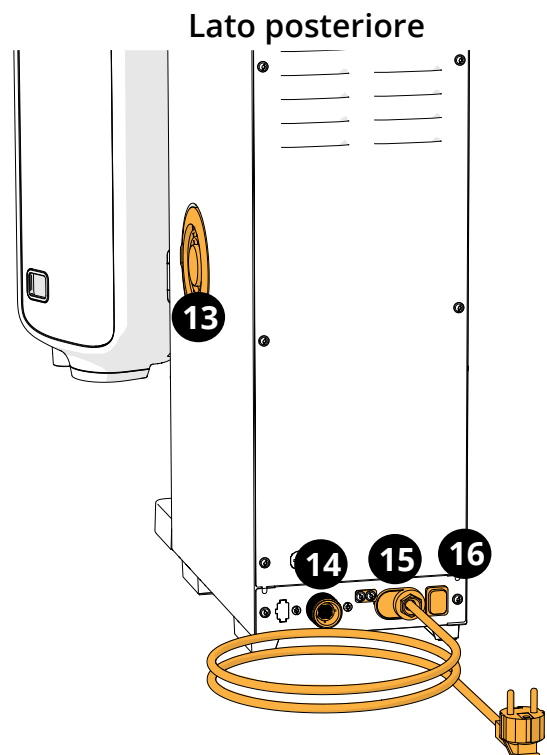
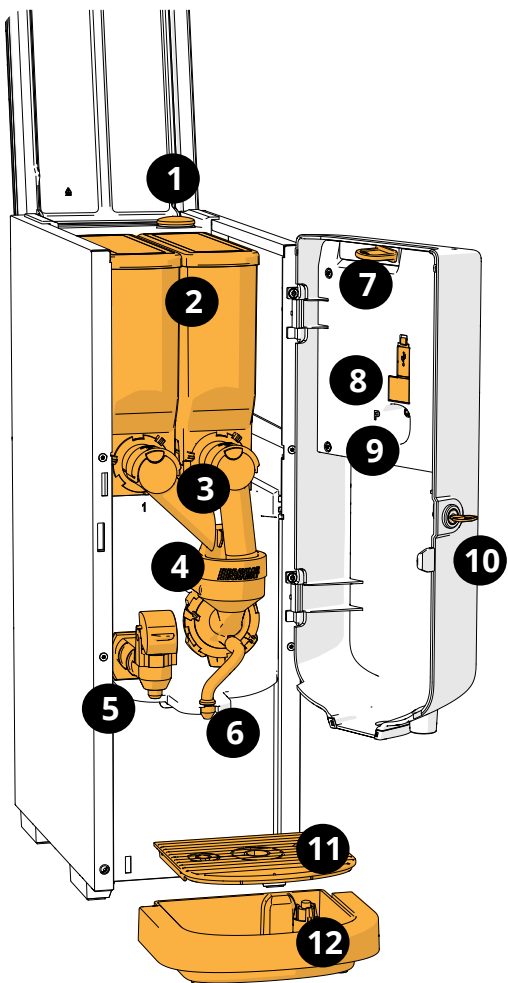

## 1.2 Filtro dell'acqua opzionale

Per gustare bevande ancora più buone e migliorare le prestazioni della macchina Bolero, si consiglia di installare un filtro addolcitore dell'acqua. È possibile richiederne uno a Bravilor Bonamat BV.







- Quando si installa un filtro addolcitore dell'acqua è necessario segnalare a Bolero la sua presenza come descritto in [§5.1.3 a p.26](#).

### 1.3 Controlli

I pulsanti di base sono descritti sotto.

La macchina Bolero reagisce al rilascio del pulsante premuto.

- ▶ *Se entro 5 minuti non viene premuto alcun pulsante, Bolero torna alla schermata di selezione delle bevande.*

controlli	funzione
	spostarsi tra le schermate
	avvio
	confermare ( <i>non ancora salvato</i> )
	salvare le regolazioni
	annullare
	spostarsi tra le opzioni disponibili in una schermata
	aumentare e ridurre

▶ *Tutte le immagini dello schermo in questa guida sono in inglese.*

▶ *Le bevande, le ricette e le impostazioni utilizzate sono solo esempi.*

## 2. Avvio

- ▶ Il Bolero può visualizzare diversi schermi, a seconda del modello del Bolero.

Inizializzazione.

- Attendere la comparsa della schermata successiva



2a

Informazioni sulla macchina.

- dopo pochi secondi compare la schermata successiva in base allo stato della macchina:

- ▶ *Prima installazione già completata, la successiva schermata è [2k](#).*

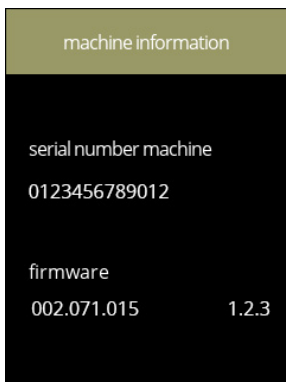

2b

Prima installazione, selezionare la lingua:

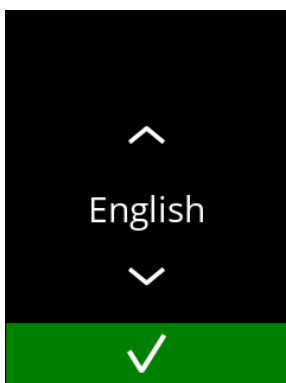

- premere  o  per scorrere fra le lingue disponibili
- premere  per confermare

- ▶ *Il menu di installazione viene visualizzato esclusivamente quando la macchina viene accesa per la prima volta o dopo il ripristino delle impostazioni di fabbrica, vedere [§5.3.13 a p.94](#).*



2c

Leggere il manuale sulla sicurezza.

- premere  per accedere alla schermata precedente
- premere  per confermare

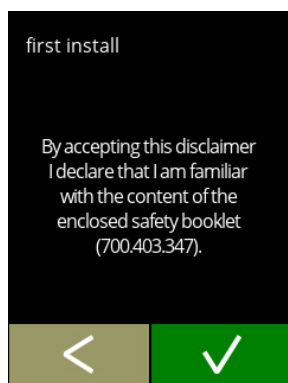

2d

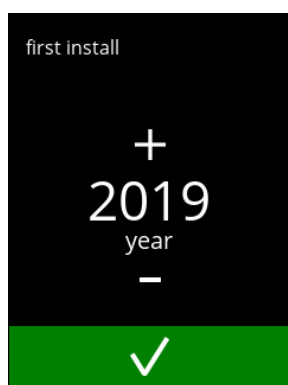

Impostare l'anno:

- premere  o  per impostare l'anno corrente
- premere  per confermare



2e

Impostare il giorno e il mese:

- premere  o  per impostare il giorno e il mese correnti
- premere  per confermare

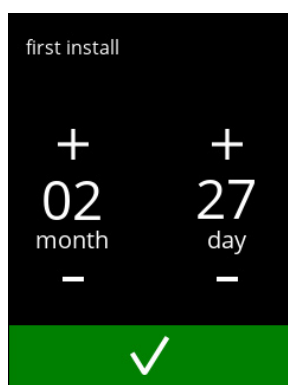

2f

Impostare l'ora:

- premere  o  per impostare l'ora e i minuti correnti
- premere  per confermare

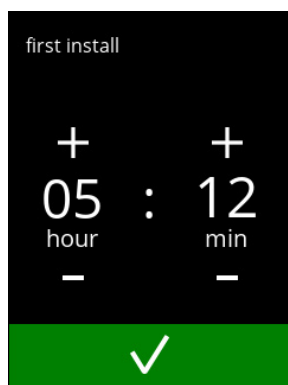

2g



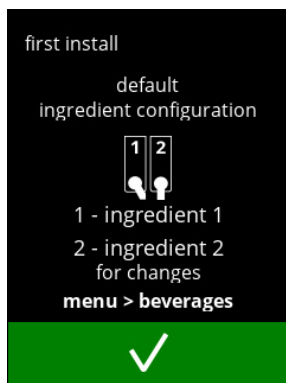

2h

Schermata informativa:

- riempire i contenitori con gli ingredienti secondo le istruzioni presenti sullo schermo
  - ▶ Usare solo ingredienti adatti ai distributori automatici.
- premere  per confermare
  - ▶ La schermata dipende dalla configurazione della macchina, vedere [§7.3 a p.118.](#)
  - ▶ I valori possono essere modificati nel menu delle bevande, vedere [§5.2.5 a p.67.](#)

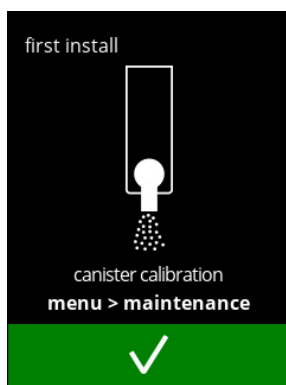

2i

Schermata informativa:

- premere  per confermare
  - ▶ La calibrazione è essenziale per un dosaggio corretto degli ingredienti e può essere eseguita nel menu della manutenzione, vedere [§5.1.7 a p.35.](#)

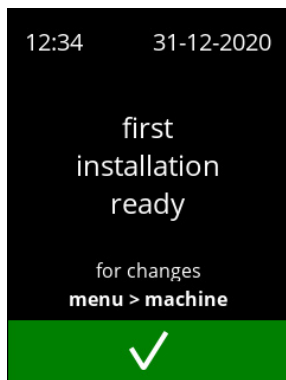

2j

Schermata informativa:

- premere  per confermare
  - ▶ La data, l'ora e la lingua possono essere modificate in [§5.3 Menu Macchina a p.74.](#)



2k

Schermata informativa - riempimento bollitore:

- attendere la comparsa della schermata successiva

Schermata informativa - riscaldamento bollitore:  
• attendere la comparsa della schermata successiva



2l

**Bolero 11**

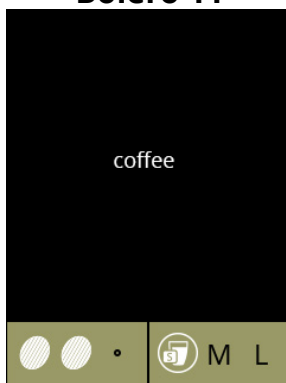

**Bolero 21**

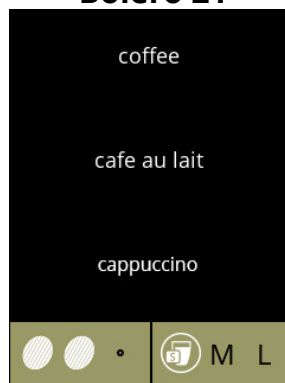

La macchina è pronta per l'uso.

2m

### 3. Scelta della bevanda

Premendo sul nome, la bevanda viene preparata immediatamente.

Per personalizzare la bevanda, selezionare una delle icone visualizzate in figura [3.1a](#), quindi premere la bevanda scelta.

#### 3.1 Personalizzare la bevanda

► Queste impostazioni sono utilizzate per preparare questa singola bevanda e non vengono salvate.



##### Opzioni

*L'intensità:*

- premere i chicchi (carosello) per selezionare l'intensità della bevanda (per regolare vai a [§5.2.7 a p.71](#))



*Volume della bevanda:*

le lettere (S=small, piccola / M=medium, media / L=large, grande) rappresentano i tre step nel volume

- premere le "lettere" (carosello) per selezionare il volume della tazza della bevanda

3.1a

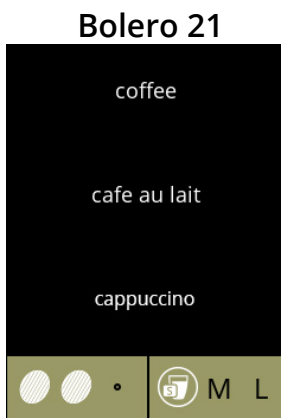

##### Selezione di una bevanda:

- toccare la bevanda scelta

3.1b

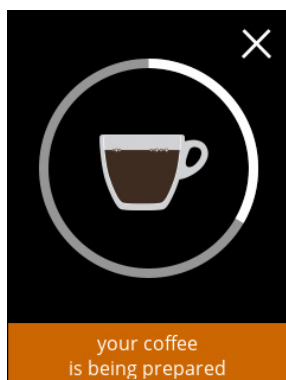

##### Preparazione di una bevanda:

- attendere

3.1c

### 3.2 Annullamento immediato correlato alle bevande

Quando viene selezionata una bevanda, compare immediatamente un pulsante di annullamento. Il pulsante di annullamento  potrebbe avere una dimensione limitata ma l'azione di dosaggio può sempre essere arrestata toccando lo schermo in un qualsiasi punto.

La funzione di annullamento è abilitata per impostazione predefinita e può essere disattivata solo in [§5.3.12 Dispositivi collegati a p.92](#).

Quando una bevanda viene annullata, il mixer continua a funzionare per alcuni secondi per pulire il sistema di miscelazione.

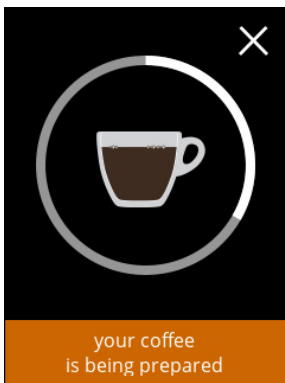

3.2a

#### Annullamento di una bevanda:

- toccare ovunque sullo schermo per annullare la bevanda

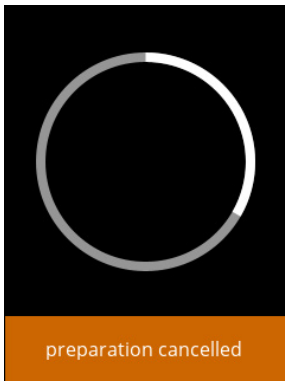

3.2b

#### Schermata informativa:

- questa schermata viene visualizzata per indicare che la bevanda è stata annullata.

### 3.3 Rubinetto dell'acqua calda

La macchina Bolero è fornita in due versioni, con e senza un rubinetto dell'acqua calda manuale. Il rubinetto separato fornisce acqua calda per tè o zuppa.

Il rubinetto dell'acqua calda è concepito per riempire una tazza con acqua calda semplice. Attendere alcuni secondi tra il prelievo dell'acqua calda e la selezione di una nuova bevanda per consentire alla macchina di riempirsi.

Il rubinetto dell'acqua calda non è bloccato se la temperatura dell'acqua è troppo bassa.

- *Non è consentito prelevare acqua calda durante la preparazione di una bevanda, al fine di evitare l'ostruzione del sistema di miscelazione.*

### 3.4 Screen saver

Se lo schermo non è stato toccato per un certo periodo di tempo, si attiva lo screen saver. Il timer dello screen saver può essere impostato in [§5.3.5 a p.79](#).

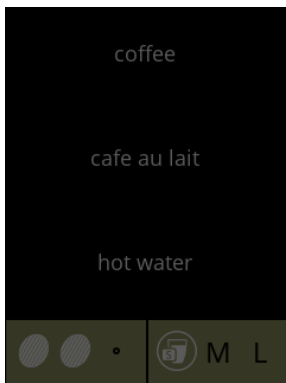

3.4a

- toccare ovunque sullo schermo per tornare alla schermata di selezione delle bevande

### 3.5 Modalità di risparmio energetico (ECO)

Il dispositivo è dotato di una modalità di risparmio energetico (ECO) utilizzata per risparmiare sui consumi energetici quando la macchina non è in uso (ad es. di notte o durante il fine settimana).

Quando la modalità di risparmio energetico si attiva, sono eseguite queste azioni:

- controllo del livello dell'acqua      disabilitato
- riscaldamento bollitore            disabilitato
- retroilluminazione del display    impostata su una bassa percentuale.
- ventola                                    disabilitata



3.5a

Il controllo dell'energia è costituito da uno screen saver (personalizzato) con un simbolo in sovrapposizione semi trasparente.

La modalità di risparmio energetico ha priorità sullo screen saver.

- toccare ovunque sullo schermo per tornare alla schermata di selezione delle bevande

► *In base al tempo di spegnimento, sono necessari alcuni minuti prima che la macchina sia pronta a essere utilizzata nuovamente.*

## 4. Pulizia

È importante che la macchina Bolero sia mantenuta pulita; cosa può essere pulito:

quotidianamente	settimanalmente
vassoio raccogliocce	contenitori
sistema di miscelazione	sistema di ventilazione
superfici esterne	l'interno

- ▶ *Non pulire mai le parti della macchina Bolero in lavastoviglie, ciò è consentito solo se esplicitamente indicato.*
- ▶ *Non utilizzare agenti detergenti aggressivi.*
- ▶ *Vedere anche i programmi di pulizia in [§5.1 a p.15](#).*

### 4.1 Pulizia quotidiana

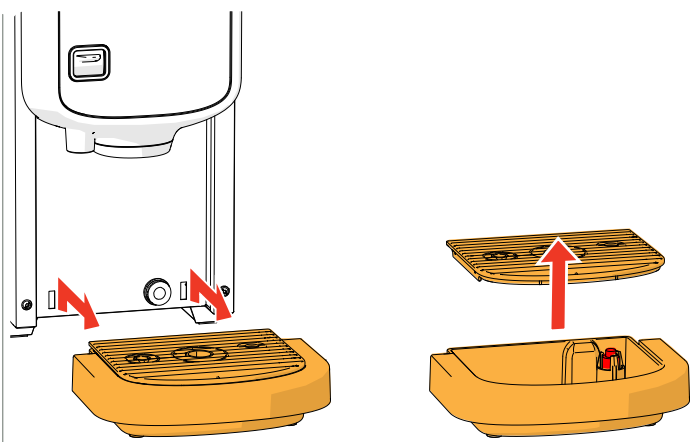

#### Vassoio raccogliocce:

1. estrarre il vassoio raccogliocce completamente in avanti
  2. svuotare il vassoio raccogliocce
  3. pulire il vassoio raccogliocce (compresa la griglia) con *acqua calda e sapone*
  4. asciugare tutto e collocare nella posizione originale
- ▶ *Controllare che il "galleggiante rosso" sia ancora in posizione*

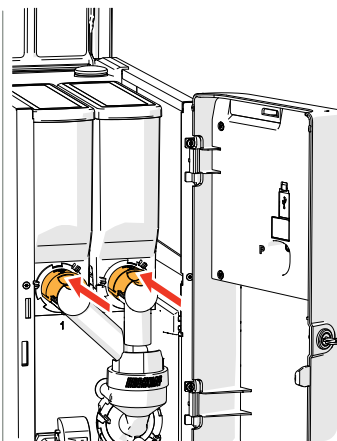

#### Sistema di miscelazione:

1. aprire lo sportello e il coperchio
2. chiudere il cursore "giallo" delle uscite dei contenitori

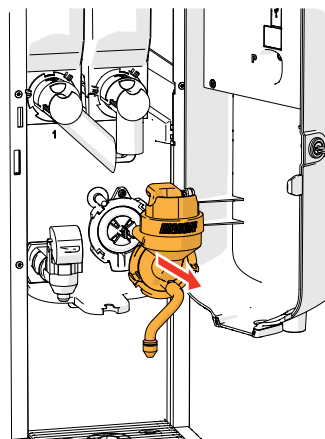
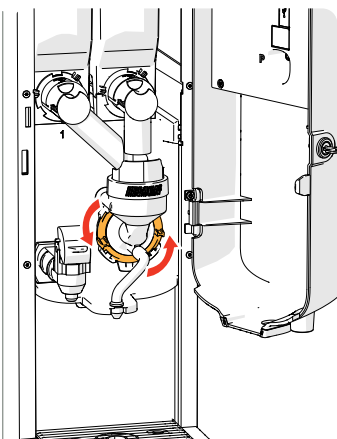

3. ruotare l'anello di fissaggio in senso antiorario
4. rimuovere il sistema di miscelazione completo

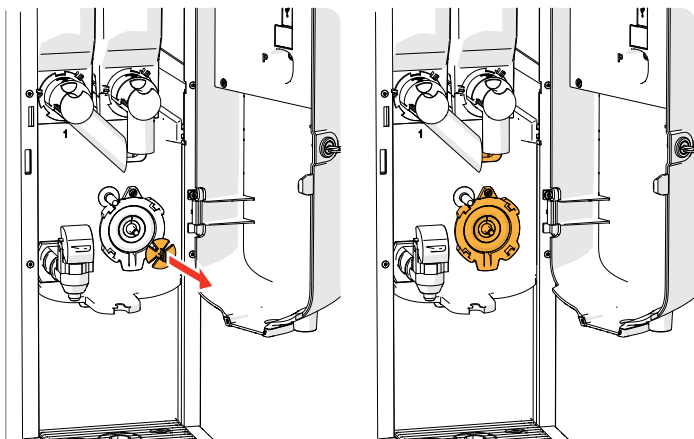

5. rimuovere il mixer
6. pulire le parti indicate con un panno *umido*

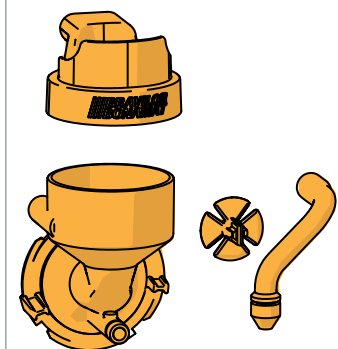

7. pulire le parti rimosse (*lavabili in lavastoviglie (<65°C)*)
  8. rimontare il sistema di miscelazione nell'ordine inverso
- *Prestare attenzione ai lati piatti dell'albero e del mixer.*
9. ricollegare il tubo flessibile al sistema di miscelazione e all'ugello
  10. ricollocare i contenitori degli ingredienti nella posizione corretta
  11. aprire il cursore "giallo" dei contenitori
  12. chiudere coperchio e sportello

**L'esterno:**

1. spegnere la macchina (per il touchscreen)
2. pulire l'esterno con un panno *umido*
3. riaccendere la macchina

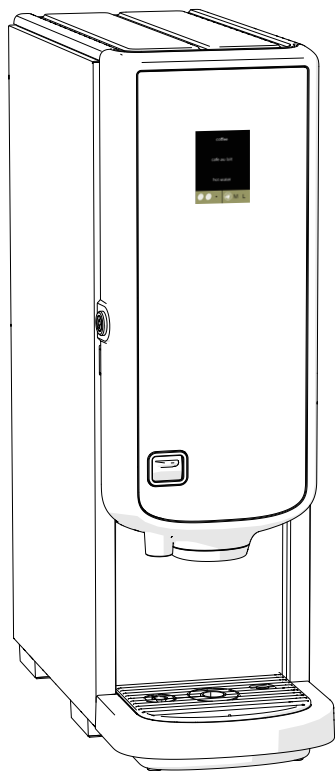

► *Per evitare un'ostruzione dovuta all'ingrediente caduto nel sistema di miscelazione, è consigliabile risciacquare la macchina dopo la procedura di pulizia quotidiana, vedere [§5.1.1 a p.16](#).*

## 4.2 Pulizia settimanale

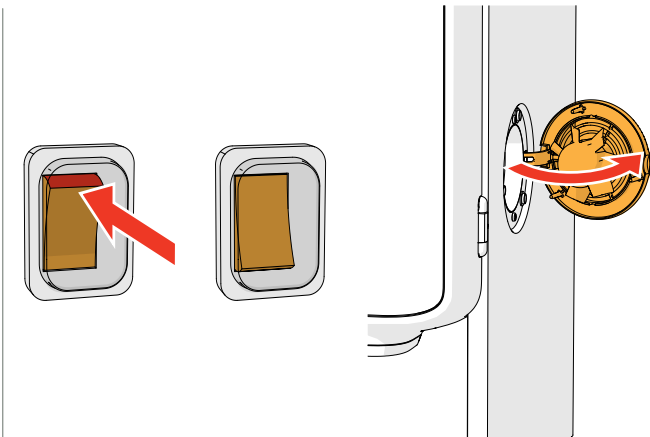

### Sistema di ventilazione:

1. spegnere la macchina
2. aprire la ventola sul retro

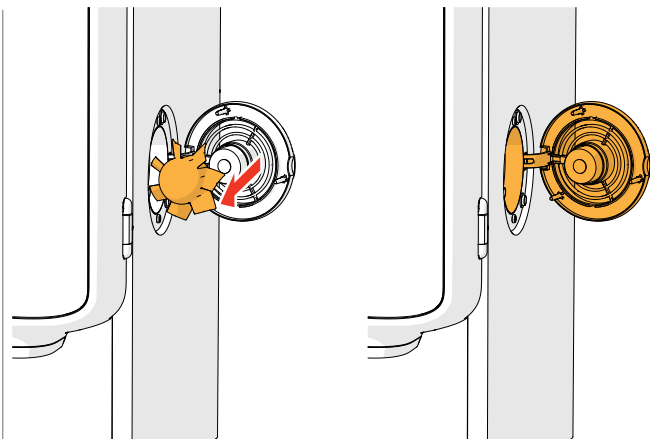

3. tirare con attenzione il rotore del motore
4. pulire l'alloggiamento della ventola e la griglia con un panno *umido*

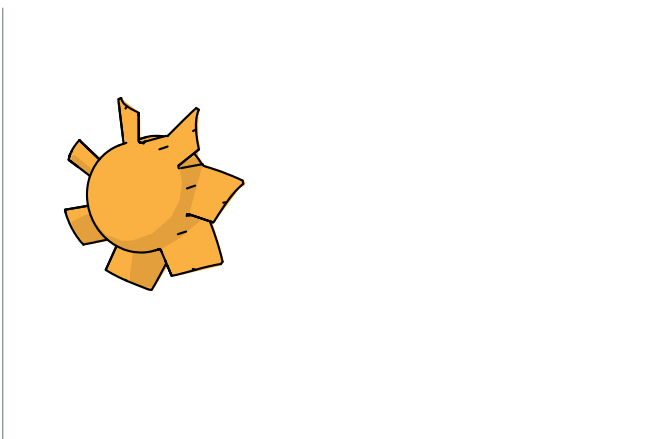

5. pulire il rotore della ventola utilizzando *acqua calda e sapone*
6. asciugare tutto e collocare il rotore nella posizione originale
7. riaccendere la macchina

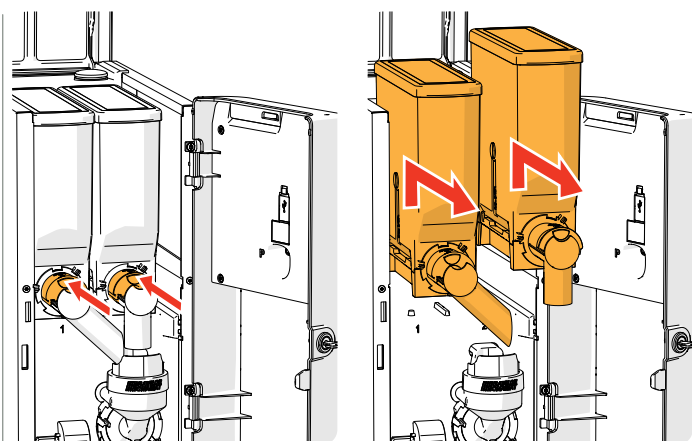

### Contenitori:

1. aprire lo sportello e il coperchio
2. chiudere l'uscita dei contenitori spostando il cursore "giallo" indietro
3. estrarre i contenitori dalla macchina



4. versare gli ingredienti in una ciotola asciutta
5. scollegare l'ugello dal contenitore

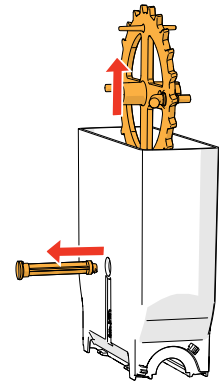
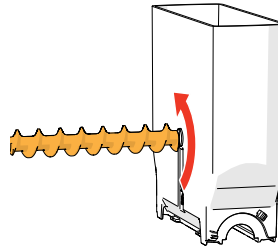
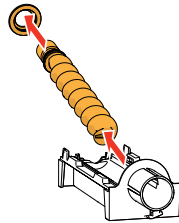
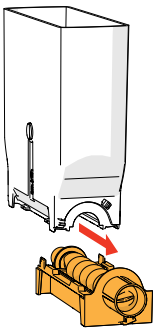
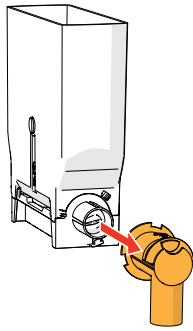
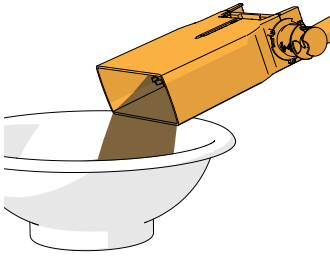

6. smontare i contenitori
7. pulire il contenitore e l'ugello con una spazzola

► **Non utilizzare acqua in modo da evitare che gli ingredienti si ammassino nel contenitore e lo ostruiscano.**

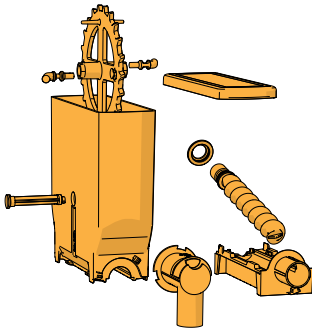

8. pulire l'interno della macchina con un panno *umido*
9. riempire i contenitori
10. ricollocare i contenitori nella posizione corretta
11. aprire il cursore "giallo" dei contenitori
12. chiudere coperchio e sportello

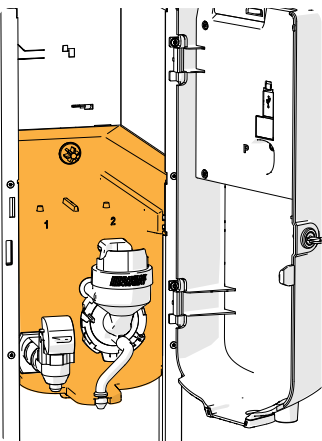

► Per evitare un'ostruzione dovuta all'ingrediente caduto nel sistema di miscelazione, è consigliabile risciacquare la macchina dopo la procedura di pulizia quotidiana, vedere [§5.1.1 a p.16](#).

## 5. Menu di programmazione

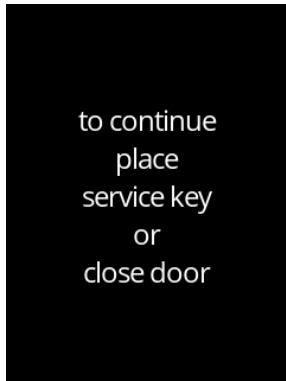

Per accedere al menu di programmazione:

- aprire lo sportello della macchina Bolero, sullo schermo compare questo messaggio
- inserire la chiave di servizio (n. [7 a p.1](#))
- premere il pulsante di programmazione (n. [9 a p.1](#))

► *Tutte le immagini dello schermo in questa guida sono in inglese.*

Nel menu di programmazione, selezionare una delle opzioni disponibili:

- premere **◀** o **▶** per selezionare l'opzione successiva del "menu di programmazione"
- premere "area di testo" per selezionare il livello successivo per tale menu
- premere **✕** per uscire dal menu di programmazione e tornare al menu di selezione delle bevande.

► *Se non è impostato un codice PIN, sono disponibili tutte le voci di menu.*

*Se è impostato un codice PIN, l'utente può entrare nel menu con o senza un codice PIN.*

*Le voci di menu protette da codici PIN non saranno attive, vedere anche [§7.4 a p.119](#).*

► *Se entro 5 minuti non viene premuto alcun pulsante, Bolero torna alla schermata di selezione delle bevande.*

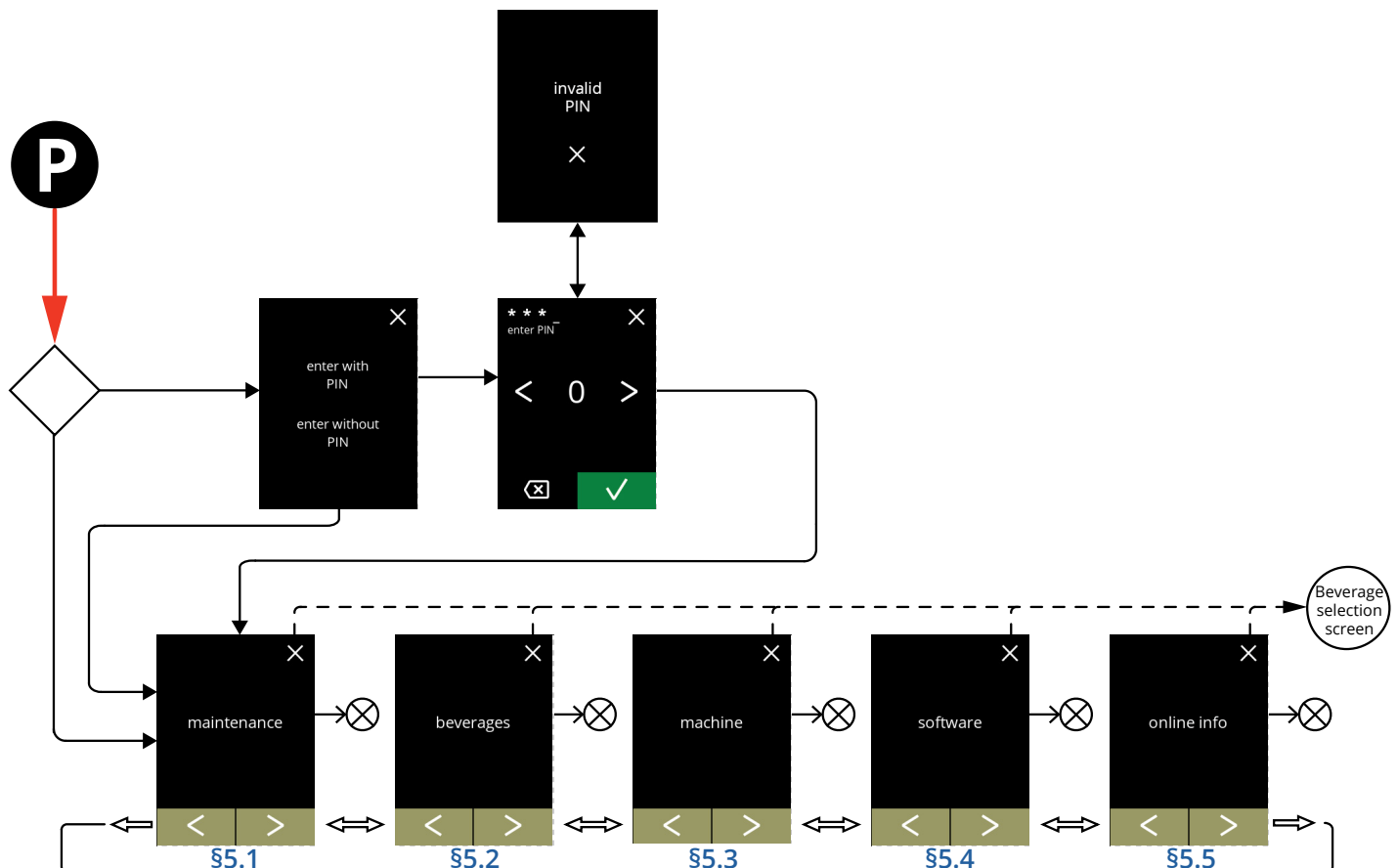

## 5.1 Menu di manutenzione

Il menu di manutenzione contiene tutte le funzioni disponibili per la manutenzione del distributore automatico.

Selezionare una delle opzioni disponibili:

- premere **◀** o **▶** per scegliere l'opzione successiva del menu di manutenzione
- premere "area di testo" per selezionare il livello successivo per tale menu
- premere **✕** per tornare al [capitolo 5. Menu di programmazione a p.14.](#)

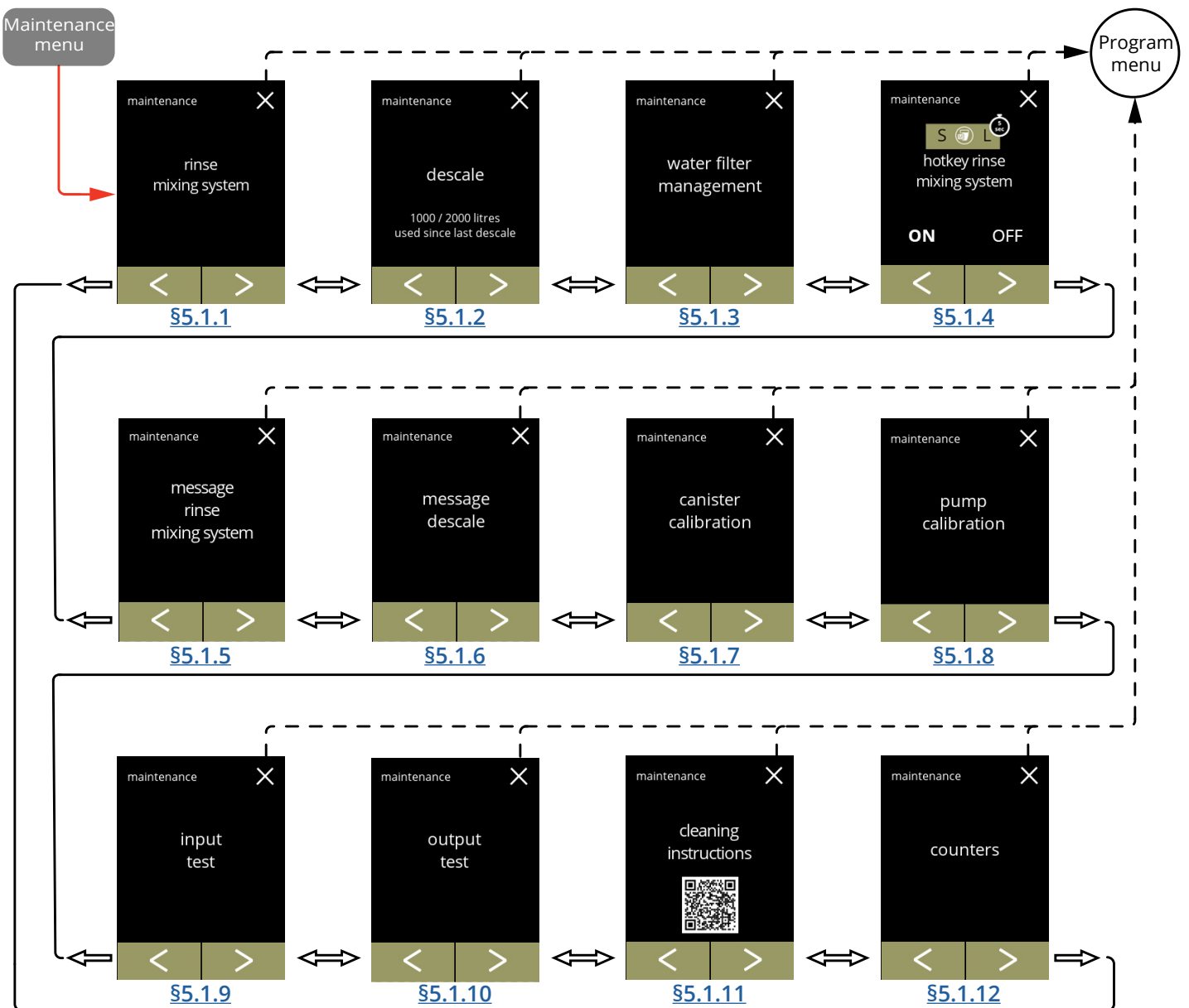

### 5.1.1 Risciacquo del sistema di miscelazione

Per mantenere il corretto funzionamento della macchina Bolero, il sistema di miscelazione deve essere risciacquato varie volte al giorno e pulito quotidianamente, vedere [§4.1 a p.10](#). Questa procedura consente di risciacquare il sistema di miscelazione e il tubo flessibile delle bevande.

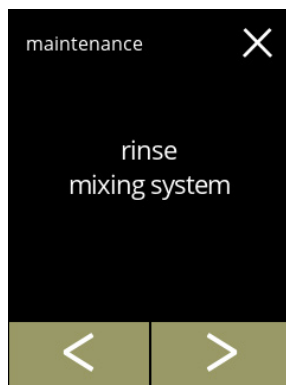

#### Elementi necessari:

- contenitori (0,5 litri)



5.1.1

#### Procedura di risciacquo:

- premere "risciacquo sistema di miscelazione" per selezionarlo
- premere  o  per scorrere fra le voci del menu di manutenzione

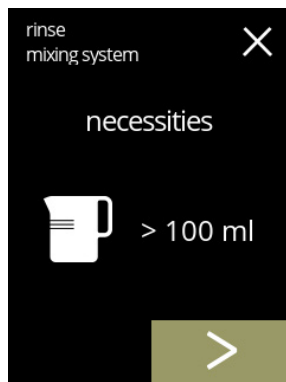

5.1.1a



#### Schermata informativa:

- assicurarsi che tutti gli elementi necessari siano disponibili
- premere  per passare alla schermata successiva



5.1.1b

#### Schermata informativa:

- collocare un contenitore vuoto sotto l'ugello di uscita delle bevande
- premere  per confermare
- premere  per accedere alla schermata precedente

5.1.1c

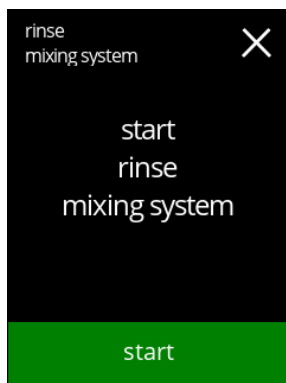

Avviare il risciacquo:

- premere **avvio** per iniziare il processo di risciacquo

5.1.1d



Risciacquo:

- attendere finché il processo non è terminato
  - ▶ *Dalla bocchetta di uscita fuoriesce acqua calda*
- premere **annullare** per interrompere il processo

5.1.1e

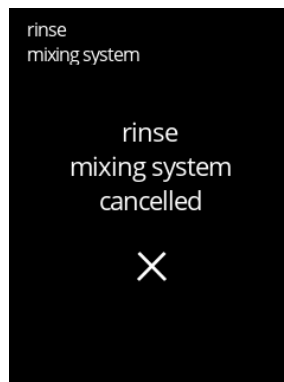

Schermate informative:

- la schermata [5.1.1](#) viene visualizzata dopo pochi secondi

### 5.1.2 Decalcificazione

Il processo di decalcificazione della macchina Bolero consente di rimuovere tutti i depositi di calcare presenti nel sistema di circolazione dell'acqua. Questa operazione prolunga il ciclo di vita della macchina Bolero.

#### Elementi necessari:

- decalcificante (consigliato: "RENEGITE", il nostro decalcificante comprovato)
- contenitore graduato (1 litro)
- imbuto
- secchio (10 litri)
- tempo medio: ± 40 minuti
- guanti e occhiali di sicurezza

► Il processo di decalcificazione non deve essere interrotto dopo la comparsa della schermata [5.1.2c](#).

5.1.2

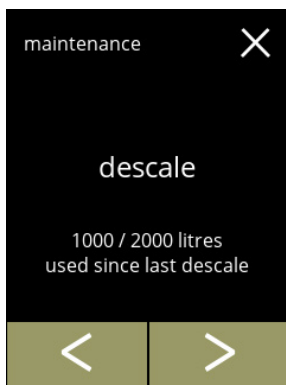

Procedura di decalcificazione:

- premere "decalcificare" per selezionare
- premere ◀ o ▶ per scorrere fra le voci del menu di manutenzione

5.1.2a



Preparazione:

- assicurarsi che tutti gli elementi necessari siano disponibili
- premere ▶ per passare alla schermata successiva

5.1.2b

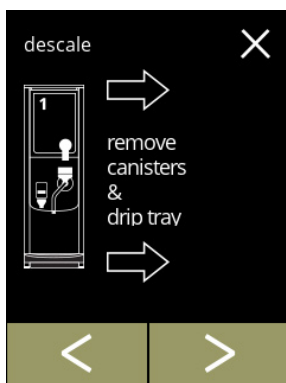

Preparazione:

- seguire le istruzioni presentate sullo schermo
- premere ▶ per passare alla schermata successiva
- premere ◀ per accedere alla schermata precedente

5.1.2c

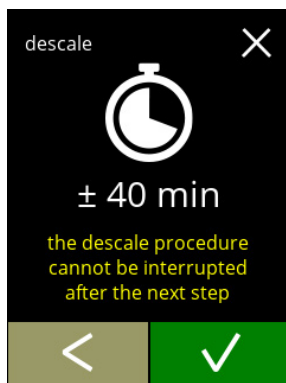

Schermata informativa:

- tempo medio
  - premere  per confermare e continuare la procedura di decalcificazione
  - premere  per accedere alla schermata precedente
- *Il processo di decalcificazione non può essere interrotto dopo questa schermata.*

5.1.2d

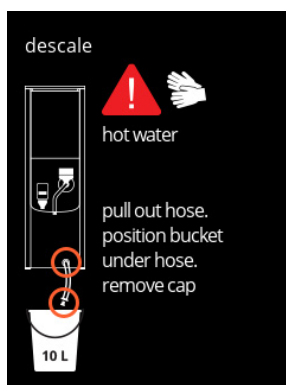

Svuotare la macchina:

- seguire le istruzioni presentate sullo schermo
- *Indossare guanti protettivi, l'acqua è calda.*
- quando l'acqua fuoriesce dal tubo flessibile, viene visualizzata la seguente schermata

5.1.2e

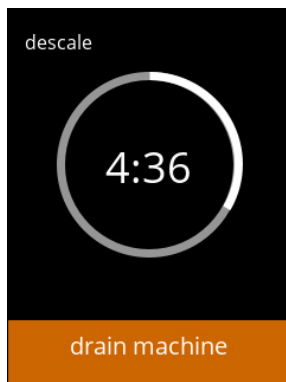

Svuotamento della macchina:

- indicazione del tempo necessario per lo svuotamento
- quando il bollitore è vuoto, viene visualizzata la seguente schermata

5.1.2f

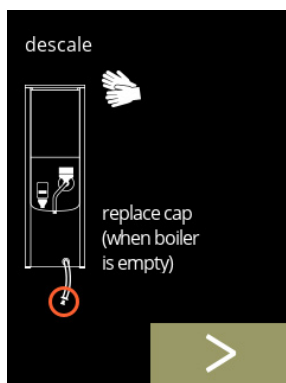

Chiudere il tubo flessibile:

- seguire le istruzioni presentate sullo schermo
- premere  per passare alla schermata successiva

5.1.2g



- Preparare la soluzione decalcificante:
- seguire le istruzioni presentate sullo schermo
    - ▶ *Indossare guanti e occhiali di sicurezza.*
    - ▶ *Il decalcificante deve essere completamente disciolto.*
  - premere  per passare alla schermata successiva

5.1.2h

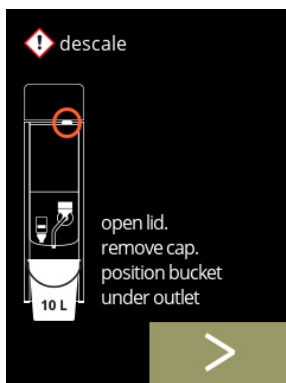

- Preparazione:
- seguire le istruzioni presentate sullo schermo
  - premere  per passare alla schermata successiva
    - ▶ *Posizionare il secchio anche sotto **tutti** gli ugelli (compresa la bocchetta di uscita dell'acqua calda).*

5.1.2i



- Preparazione:
- seguire le istruzioni presentate sullo schermo
  - premere  per passare alla schermata successiva
    - ▶ *Indossare guanti e occhiali di sicurezza.*
    - ▶ *Non lasciare la macchina incustodita mentre nella macchina è presente una soluzione decalcificante.*

5.1.2j



- Iniziare il processo di decalcificazione:
- premere  per iniziare il processo di decalcificazione



## Decalcificazione:

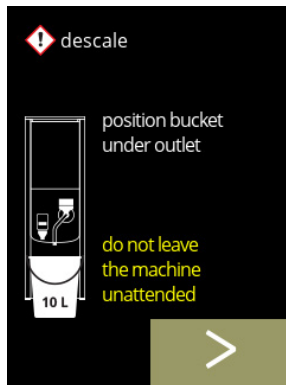

5.1.2k

- ▶ Assicurarsi che il secchio sia posizionato sotto gli ugelli, nel passaggio successivo, l'acqua con la soluzione decalcificante uscirà da **tutti** gli ugelli (compresa la bocchetta di uscita dell'acqua calda).

- premere ➤ per passare alla schermata successiva

## Decalcificazione:

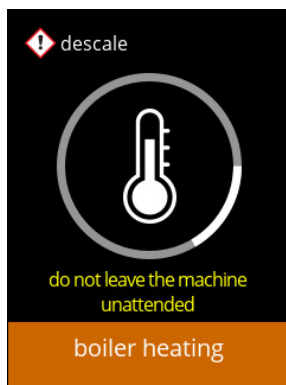

5.1.2l

- il bollitore è in fase di riscaldamento, attendere la comparsa della schermata successiva

## Decalcificazione:

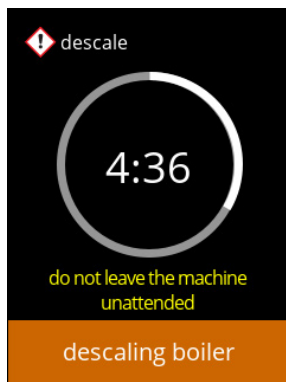

5.1.2m

- trascorso il tempo del timer compare la schermata successiva e l'acqua calda con la soluzione decalcificante fuoriesce dagli ugelli

## Decalcificazione - schermata di avviso:

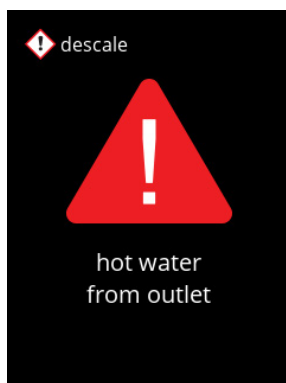

5.1.2n

- attendere la comparsa della schermata successiva

- ▶ Dagli ugelli di uscita fuoriuscirà acqua calda con la soluzione decalcificante.

## Decalcificazione:

- attendere la comparsa della schermata successiva
  - » con rubinetto manuale, schermo [5.1.2p](#)
  - » senza rubinetto manuale, schermo [5.1.2r](#)
- ▶ *L'acqua calda con la soluzione decalcificante scorre dall'uscita delle bevande.*

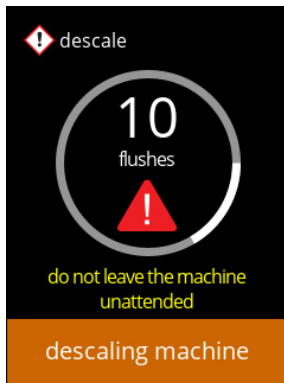

5.1.2o

## Decalcificazione - rubinetto manuale:

- aprire il rubinetto manuale
- attendere la comparsa della schermata successiva
- ▶ *Indossare guanti e occhiali di sicurezza, l'acqua è calda e contiene la soluzione decalcificante.*



5.1.2p

## Decalcificazione - rubinetto manuale:

- chiudere il rubinetto manuale
- attendere la comparsa della schermata successiva

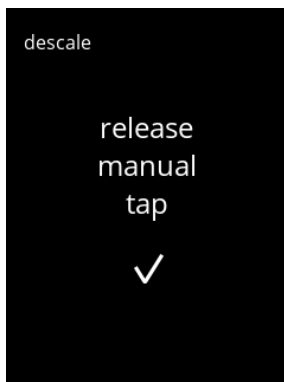

5.1.2q

## Decalcificazione - svuotamento:

- seguire le istruzioni presentate sullo schermo
- ▶ *Indossare guanti e occhiali di sicurezza, l'acqua è calda e contiene la soluzione decalcificante.*
- quando l'acqua fuoriesce dal tubo flessibile, viene visualizzata la schermata successiva



5.1.2r

5.1.2s

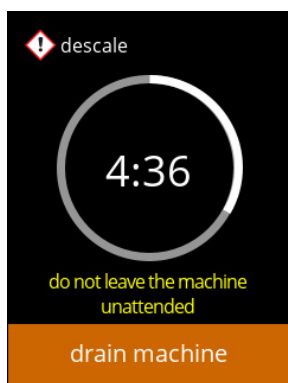

Decalcificazione - svuotamento:

- indicazione del tempo necessario per lo svuotamento
- quando il bollitore è vuoto, viene visualizzata la schermata successiva

5.1.2t

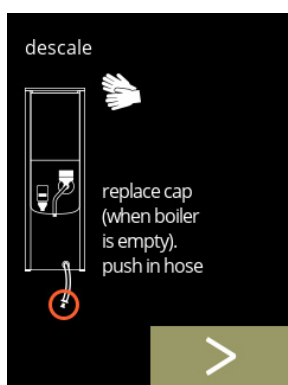

Decalcificazione - svuotamento:

- seguire le istruzioni presentate sullo schermo
- premere ➤ per passare alla schermata successiva
  - ▶ *Rimuovere e svuotare il secchio.*

5.1.2u

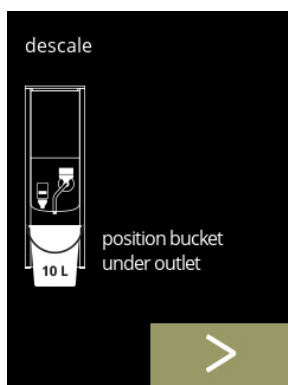

Decalcificazione - risciacquo:

- seguire le istruzioni presentate sullo schermo
  - ▶ *Utilizzare un secchio vuoto.*
  - ▶ *Posizionare il secchio anche sotto **tutti** gli ugelli (compresa la bocchetta di uscita dell'acqua calda).*
- premere ➤ per passare alla schermata successiva

5.1.2v

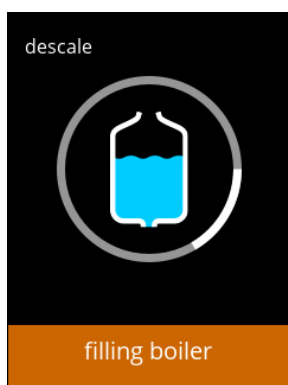

Decalcificazione - risciacquo:

- il bollitore è in fase di riempimento, attendere la comparsa della schermata successiva

5.1.2w



Decalcificazione - schermata di avvertimento del risciacquo:

- attendere la comparsa della schermata successiva

► *L'acqua scorre dall'uscita delle bevande.*

5.1.2x

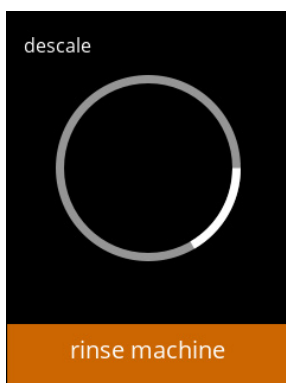

Decalcificazione - risciacquare:

- attendere la comparsa della schermata successiva
  - » con rubinetto manuale, schermo [5.1.2z](#)
  - » senza rubinetto manuale, schermo [5.1.2aa](#)

5.1.2y



Decalcificazione - risciacquo manuale del rubinetto:

- aprire il rubinetto manuale
- attendere la comparsa della schermata successiva

► *L'acqua uscirà dall'uscita dell'acqua calda.*

5.1.2z

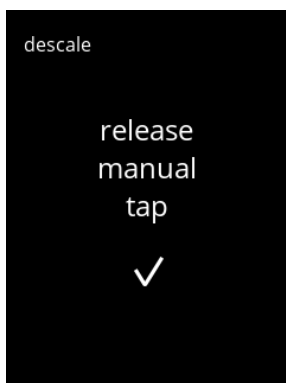

Decalcificazione - risciacquo manuale del rubinetto:

- chiudere il rubinetto manuale
- attendere la comparsa della schermata successiva

Decalcificazione - termine del processo:

- seguire le istruzioni presentate sullo schermo
- premere  per confermare il ripristino di ogni elemento



5.1.2aa

Schermata informativa:

- la schermata [5.1.2](#) viene visualizzata dopo pochi secondi



5.1.2ab

Schermata di avviso interruzione del processo di decalcificazione:

- premere **riprendi** per continuare la procedura da dove è stata interrotta e terminare il processo di decalcificazione



5.1.2ac

### 5.1.3 Gestione filtro dell'acqua

Se un filtro dell'acqua è stato installato, sostituito o rimosso, è necessario confermarlo nel software affinché venga aggiornato il contatore. Un filtro dell'acqua diminuisce i depositi di calcare e riduce le impurità nell'acqua. La macchina Bolero inoltre non necessiterà di una decalcificazione tanto frequente, vedere [§7.1 a p.118](#).

Inoltre, assicura una qualità costante delle bevande calde in termini di gusto e aroma.

impostazioni del filtro dell'acqua	impostazione predefinita	minimo	massimo
capacità (litri)	<i>OFF</i>	100	10000
mesi di durata		1	24

5.1.3

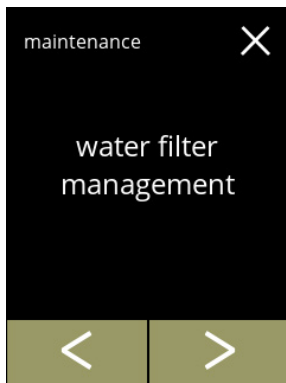

Installare, sostituire o rimuovere il filtro dell'acqua:

- premere "gestione filtro dell'acqua" per selezionare
  - » filtro dell'acqua **già** installato accedere alla schermata [5.1.3c](#)
  - » filtro dell'acqua **non ancora** installato, accedere alla schermata successiva
- premere o per scorrere fra le voci del menu di manutenzione

5.1.3a

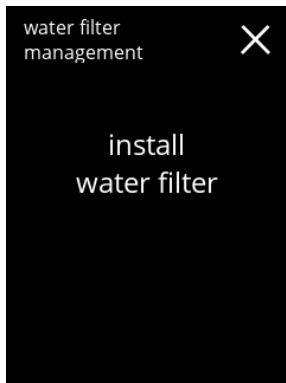

Installazione:

- premere "installare filtro dell'acqua" per selezionare
  - ▶ *Leggere le istruzioni fornite con il filtro.*

5.1.3b

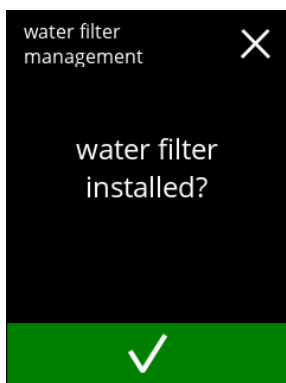

Schermata di conferma:

- installare il filtro dell'acqua (conformemente alle sue istruzioni)
- premere per confermare e passare alla schermata [5.1.3f](#)

5.1.3c

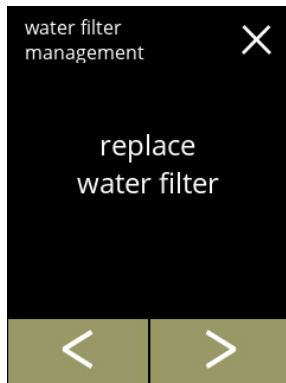

Sostituzione:

- premere "sostituire filtro dell'acqua" per selezionare
- premere ◀ o ▶ per scorrere fra le voci di sottomenu del filtro dell'acqua
  - » impostazioni del filtro dell'acqua (5.1.3e)
  - » disinstallare il filtro dell'acqua (5.1.3h)

5.1.3d

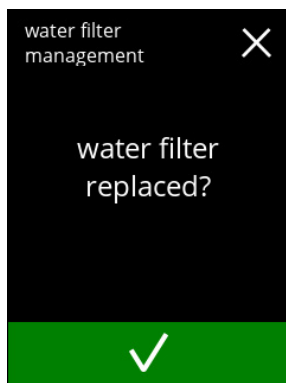

Sostituire il filtro dell'acqua (conformemente alle sue istruzioni).

- premere ✓ per confermare e passare alla schermata 5.1.3f

5.1.3e

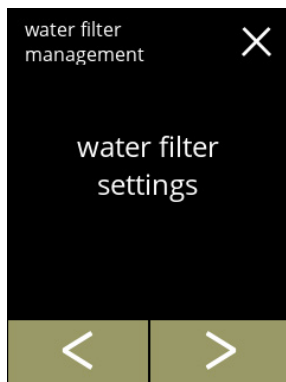

Impostare la notifica:

- premere "impostazioni filtro dell'acqua" per selezionare e passare alla schermata successiva
- premere ◀ o ▶ per scorrere fra le voci di sottomenu del filtro dell'acqua
  - » disinstallare il filtro dell'acqua (5.1.3h)
  - » sostituire il filtro dell'acqua (5.1.3c)

5.1.3f

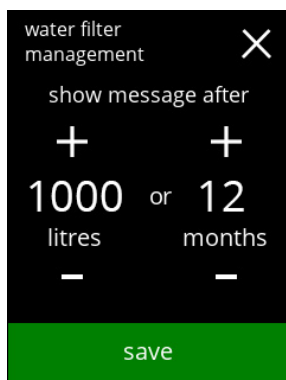

Impostare il messaggio "sostituire filtro dell'acqua":

- ▶ Alla prima installazione del filtro dell'acqua, entrambi i valori iniziano a 0 e devono essere modificati prima della visualizzazione di **salvare**.
- ▶ In caso di sostituzione di un filtro dell'acqua, sono impostati i valori precedenti e **salvare** è visualizzato immediatamente.
- regolare le impostazioni
  - ▶ Sono richiesti entrambi i valori
- premere **salvare** per confermare

Schermate informative:

- la schermata [5.1.3](#) viene visualizzata dopo pochi secondi

5.1.3g

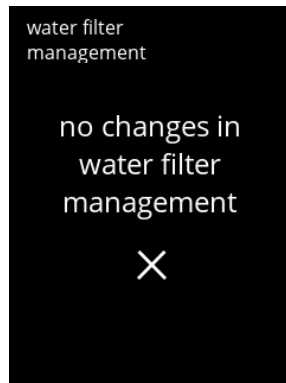
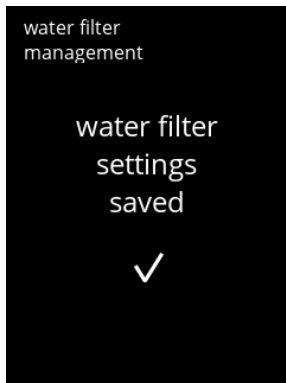

5.1.3h

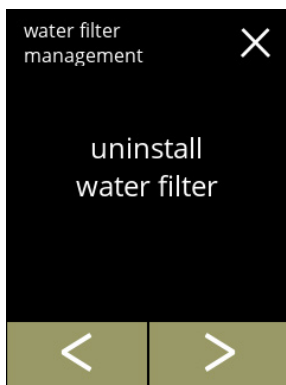

Rimozione permanente:

- premere *"disinstallare filtro dell'acqua"* per selezionare e passare alla schermata successiva
- premere ◀ o ▶ per scorrere fra le voci di sottomenu del filtro dell'acqua
  - » sostituire il filtro dell'acqua ([5.1.3c](#))
  - » impostazioni del filtro dell'acqua ([5.1.3e](#))

5.1.3i

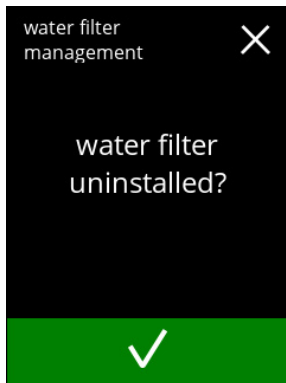

Disinstallare il filtro dell'acqua:

- rimuovere fisicamente il filtro dell'acqua
- premere **salvare** per confermare

5.1.3j

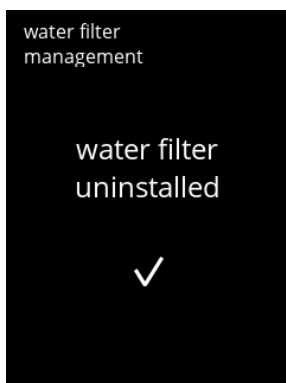

Schermata informativa:

- la schermata [5.1.3](#) viene visualizzata dopo pochi secondi



### 5.1.4 Funzione di risciacquo con tasto di scelta rapida

Per evitare intasamenti, è necessario risciacquare il sistema di miscelazione varie volte al giorno. A tale scopo, è possibile impostare sullo schermo un cosiddetto tasto di scelta rapida. In questo menu è possibile attivare o disattivare la funzione di risciacquo con tasto di scelta rapida nella schermata di selezione delle bevande.

**Impostazione predefinita: OFF**

- Per utilizzare la funzione di risciacquo con tasto di scelta rapida tenere premuto per cinque secondi il pulsante S M L nella schermata di selezione delle bevande; il risciacquo del sistema di miscelazione inizia immediatamente.

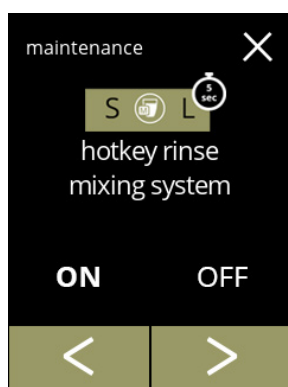

5.1.4

Disponibilità del tasto di scelta rapida:

- premere "ON" per rendere visibile il tasto di scelta rapida
- premere ◀ o ▶ per scorrere fra le voci del menu di manutenzione

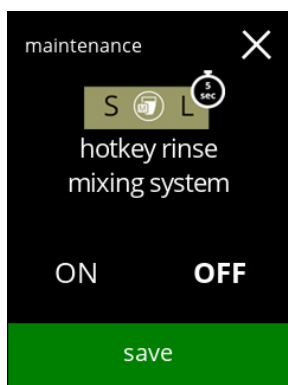

5.1.4a

Impostazione del tasto di scelta rapida:

- premere **salvare** per confermare
- Il pulsante *Salva* è attivo solo se sono state apportate modifiche.

### 5.1.5 Gestione pulizia

In questo menu è possibile impostare un tempo, trascorso il quale il contatore di tazze visualizzerà un avviso prima dell'attivazione del processo di risciacquo della macchina. L'avviso può essere sempre annullato senza procedere al risciacquo della macchina.

**Impostazione predefinita: OFF**

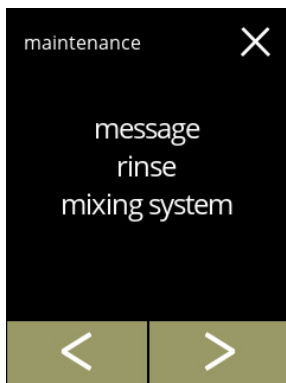

5.1.5

#### Gestione pulizia

- premere "messaggio risciacquo sistema di miscelazione" per selezionarlo
- premere ◀ o ▶ per scorrere fra le voci del menu di manutenzione

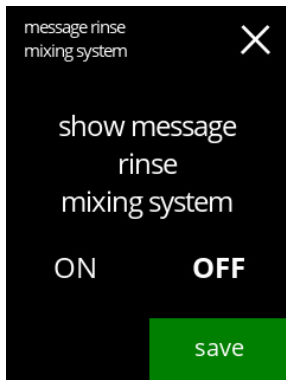

5.1.5a

#### Impostazione del messaggio di risciacquo:

- premere "ON" o "OFF" per impostare il messaggio
  - » selezionare OFF e **salvare** per passare alla schermata successiva
  - » selezionare ON e **✓**: la schermata successiva è [5.1.5c](#)



5.1.5b

#### Schermata informativa:

- la schermata [5.1.5](#) viene visualizzata dopo pochi secondi

5.1.5c

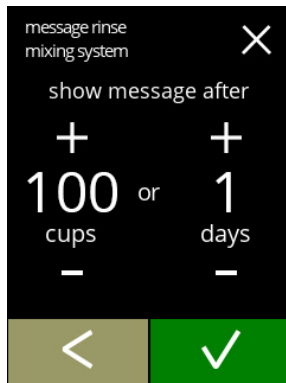

Impostare giorno oppure ora:

- premere **+** o **-** per impostare il numero di tazze o di giorni trascorso il quale deve comparire il messaggio
- premere  per confermare e passare alla schermata successiva
- premere **<** per tornare alla schermata [5.1.5a](#)

5.1.5d

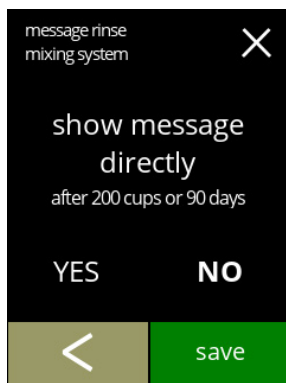

Messaggio diretto o in un momento successivo:

- premere "SÌ" o "NO" per impostare la tempistica del messaggio
  - » selezione di SÌ e **salvare**:  
passaggio alla seconda schermata di [5.1.5f](#)
  - » selezione di NO e :  
passaggio alla schermata successiva
- premere **<** per accedere alla schermata precedente

5.1.5e

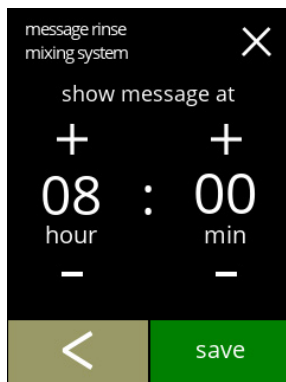

Impostare il timer:

- premere **+** o **-** per impostare l'ora e i minuti
- premere **salvare** per confermare e passare alla prima schermata di [5.1.5f](#)
- premere **<** per accedere alla schermata precedente

5.1.5f



Schermate informative:

- la schermata [5.1.5](#) viene visualizzata dopo pochi secondi

### 5.1.6 Gestione della decalcificazione

È importante conoscere la durezza corretta dell'acqua nell'area in cui sarà utilizzata la macchina Bolero (per l'impostazione del segnale di decalcificazione).

Se necessario, richiedere il valore di durezza dell'acqua di alimentazione all'azienda idrica locale oppure misurare la durezza dell'acqua sul posto con un tester specifico (seguendo le istruzioni corrispondenti).

**Impostazione predefinita: ON (con durezza dell'acqua media)**

Vedere anche [§7.1 Informazioni sul filtro e durezza dell'acqua a p.118](#).

5.1.6

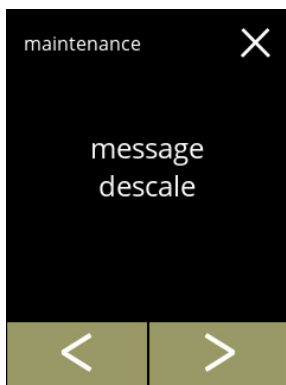

Gestione della decalcificazione

- premere "gestione della decalcificazione" per confermare
- premere ◀ o ▶ per scorrere fra le voci del menu di manutenzione

5.1.6a

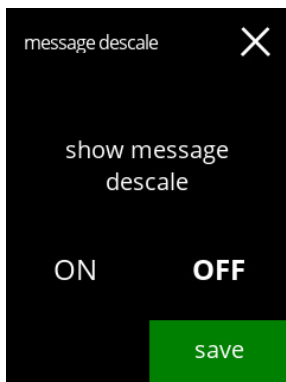

Messaggio di decalcificazione:

- premere "ON" o "OFF" per impostare il messaggio
  - » selezione di OFF e **salvare**:  
passaggio alla schermata successiva
  - » selezione di ON e **✓**:  
passaggio alla schermata [5.1.6c](#)

5.1.6b

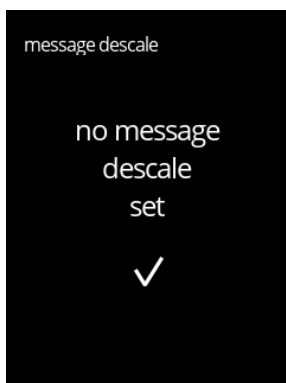

Schermata informativa:

- la schermata [5.1.6](#) viene visualizzata dopo pochi secondi

5.1.6c

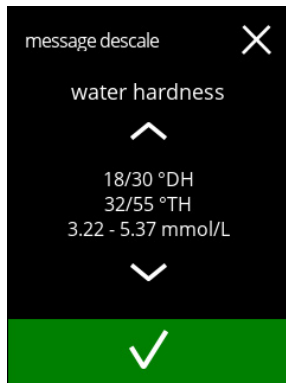

Durezza dell'acqua:

- premere o per impostare la durezza dell'acqua
  - ▶ *Quando è in uso un filtro dell'acqua è possibile visualizzare il messaggio, selezionare 0-4 °DH.*
    - » selezionare un valore compreso tra 4/8 e 18/30 °DH; premere per confermare e passare alla schermata [5.1.6g](#)
    - » selezionare 0/4 °DH; premere per confermare e passare alla schermata successiva

5.1.6d



Sovrascrittura del volume:

- premere **salvare** per confermare e passare alla schermata [5.1.6h](#)
- premere **sovrascrivi** per regolare il volume per la notifica e passare alla schermata successiva
  - ▶ *Quando è in uso un filtro dell'acqua è possibile regolare il volume.*

5.1.6e



Aumentare il volume standard al massimo:

- premere o per impostare il volume
- premere **salvare** per confermare e passare alla schermata successiva
- premere **predefinita** per accedere alla schermata precedente
  - ▶ *Il volume sovrascritto è visualizzato in arancione e può essere impostato su un valore da 2100 a 9999 litri.*
  - ▶ *Se impiegato in modo errato, il messaggio di decalcificazione può essere ritardato troppo a lungo, consentendo l'accumulo di calcare.*

5.1.6f

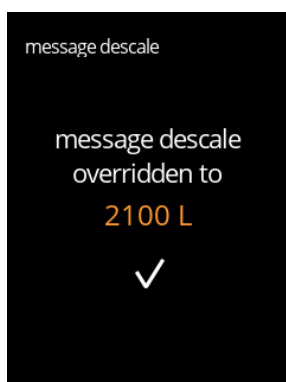

Schermata informativa:

- la schermata [5.1.6](#) viene visualizzata dopo pochi secondi

Volumi/durezza dell'acqua standard:

- premere **salvare** per confermare e passare alla schermata successiva

5.1.6g

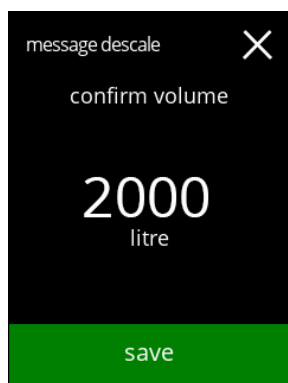

Schermata informativa:

- la schermata [5.1.6](#) viene visualizzata dopo pochi secondi

5.1.6h



### 5.1.7 Calibrazione del contenitore

In questo menu è possibile calibrare i contenitori.

La calibrazione determina la quantità dell'ingrediente quando il motore di un contenitore funziona a una velocità definita per un periodo definito.

Al termine deve essere introdotto il peso misurato.

#### Elementi necessari:

- tazza vuota
- bilancia di precisione

Procedura di calibrazione del contenitore:

- premere "calibrazione del contenitore" per confermare
- premere ◀ o ▶ per scorrere fra le voci del menu di manutenzione

5.1.7



Assicurarsi che tutti gli elementi necessari siano disponibili.

- premere ▶ per passare alla schermata successiva

5.1.7a

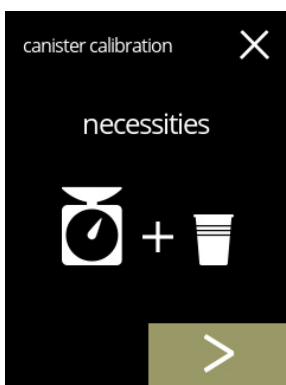

Selezione del contenitore:

► *Il numero di contenitori può variare in base alla configurazione, vedere [§7.3 a p.118](#).*

- premere ◀ o ▶ per selezionare un contenitore (se ne sono presenti più di uno)
- premere ✓ per confermare e passare alla schermata successiva
- premere ▶ per passare alla schermata successiva
- premere ◀ per accedere alla schermata precedente

5.1.7b

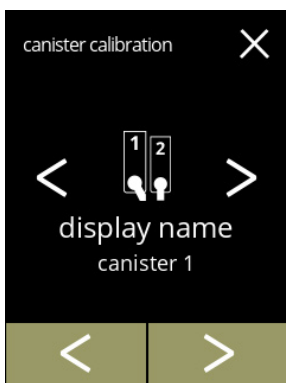

5.1.7c



Schermata informativa:

- ruotare l'anello di fissaggio in senso antiorario
- rimuovere il sistema di miscelazione
- mettere una tazza *vuota e asciutta* sotto l'uscita del contenitore
- premere **avvio** per iniziare il dosaggio di precalibrazione
- premere **◀** per la schermata precedente

5.1.7d

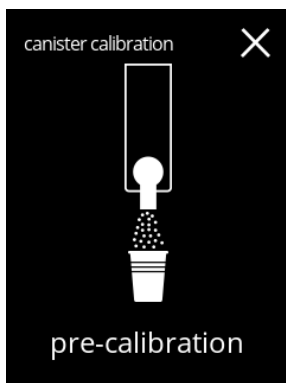

Dosaggio di precalibrazione:

- attendere la comparsa della schermata successiva
  - ▶ *Il motore del contenitore funzionerà per riempire l'uscita.*

5.1.7e

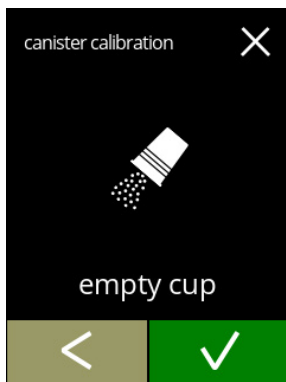

Dosaggio di precalibrazione:

- reintrodurre l'ingrediente raccolto nel contenitore
- premere **✓** per confermare e passare alla schermata successiva
- premere **◀** per tornare alla schermata [5.1.7c](#)

5.1.7f

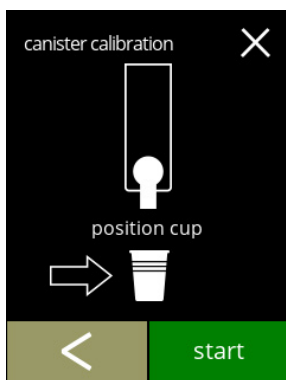

Calibrazione effettiva:

- collocare una tazza *vuota e asciutta* sulla bilancia di precisione per effettuare la calibrazione
- mettere una tazza sotto l'uscita del contenitore
- premere **avvio** per iniziare il dosaggio
- premere **◀** per la schermata precedente



5.1.7g



Dosaggio:

- attendere la comparsa della schermata successiva  
▶ *Il motore del contenitore si avvia e si arresta varie volte.*

5.1.7h



Pesatura dell'ingrediente:

- collocare una tazza con l'ingrediente sulla bilancia
- premere **+** o **-** per inserire il peso nella schermata
- premere **salvare** per confermare e passare alla schermata successiva
- premere **<** per tornare alla schermata [5.1.7e](#)

5.1.7i

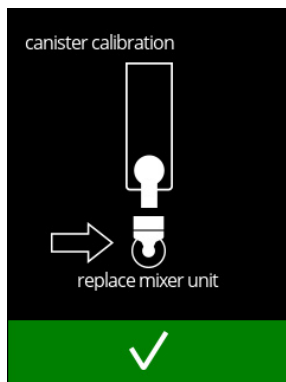

Calibrazione completata:

- riposizionare il sistema di miscelazione
- premere **✓** per confermare

5.1.7j

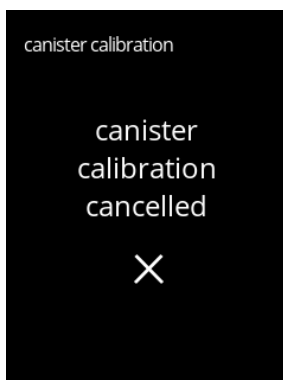
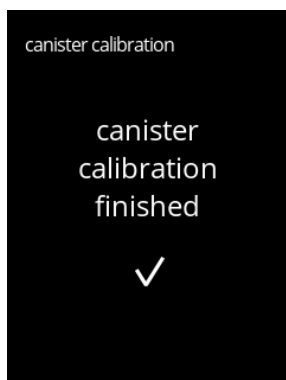

Schermate informative:

- la schermata [5.1.7](#) viene visualizzata dopo pochi secondi

### 5.1.8 Calibrazione pompa

In questo menu è possibile calibrare la pompa.

Con la calibrazione viene determinato il volume di acqua per un flusso e un tempo definiti. Al termine deve essere introdotto il volume misurato.

#### Elementi necessari:

- contenitore graduato (minimo 200 ml)

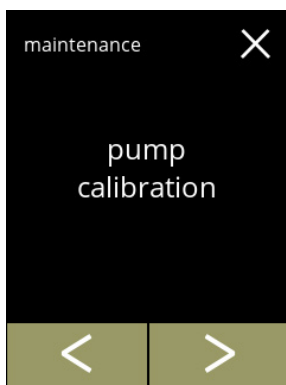

5.1.8

Procedura di calibrazione della pompa:

- premere "calibrazione pompa" per confermare
- premere ◀ o ▶ per scorrere fra le voci del menu di manutenzione

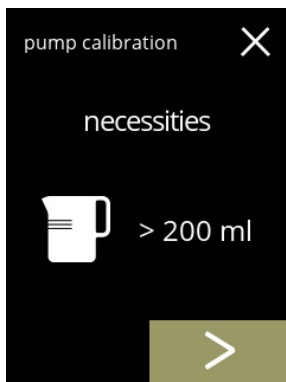

5.1.8a

Assicurarsi che tutti gli elementi necessari siano disponibili.

- premere ▶ per confermare e passare alla schermata successiva

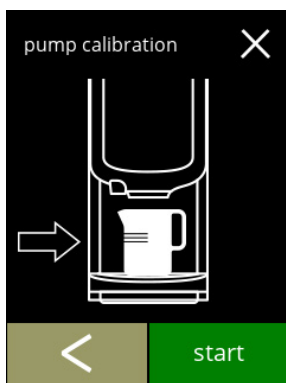

5.1.8b

Schermata informativa:

- collocare un contenitore graduato *vuoto* sotto l'ugello di uscita bevanda
- premere **avvio** per iniziare il dosaggio
  - ▶ *Notare che la macchina eroga acqua calda.*
- premere ◀ per accedere alla schermata precedente

5.1.8c

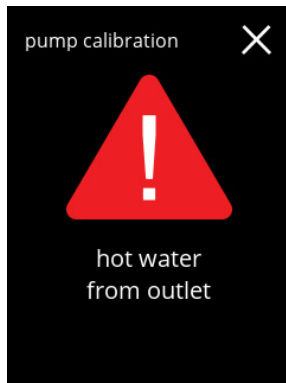

Schermata di avviso:

- ▶ *La schermata di avviso è visualizzata per pochi secondi.*
- attendere la comparsa della schermata successiva

5.1.8d

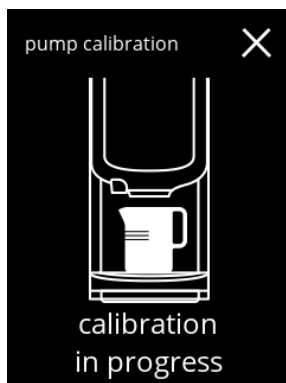

Dosaggio dell'acqua calda in corso:

- attendere fino alla comparsa della schermata successiva
- ▶ *Dalla bocchetta fuoriesce acqua calda.*

5.1.8e

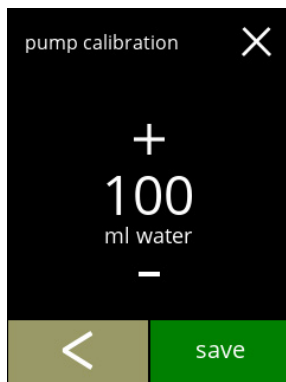

Determinare il volume:

- leggere la quantità di acqua dosata
- premere **+** o **-** per inserire il volume nella schermata
- premere **salvare** per confermare e passare alla schermata successiva
- premere **←** per tornare alla schermata [5.1.8b](#)

5.1.8f

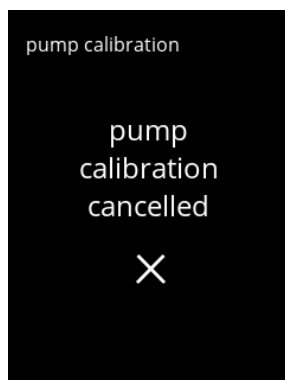
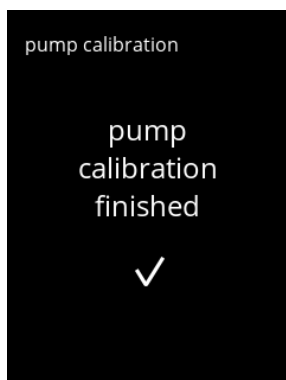

Schermate informative:

- la schermata [5.1.8](#) viene visualizzata dopo pochi secondi

### 5.1.9 Test su ingresso

Per una corretta analisi dei problemi per prima cosa è necessario effettuare una diagnosi. È possibile effettuare un test su ingresso per i seguenti componenti:

- touchscreen
- galleggiante
- NTC1 (posizione bassa) e NTC2 (posizione alta)
- chiave di sicurezza / interruttore dello sportello
- pompa bassa pressione

► *Nonostante il numero di misure di sicurezza presenti, lavorare con il sistema può rappresentare dei rischi. Noi partiamo dal presupposto che le persone addette all'attivazione di questo menu abbiano le competenze adatte e quindi siano in grado di valutare i rischi relativi alla sicurezza.*

5.1.9

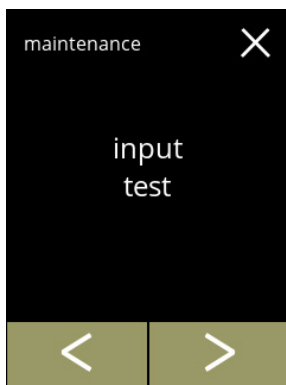

Test su ingresso

- premere "test su ingresso" per confermare
- premere ◀ o ▶ per scorrere fra le voci del menu di manutenzione

5.1.9a

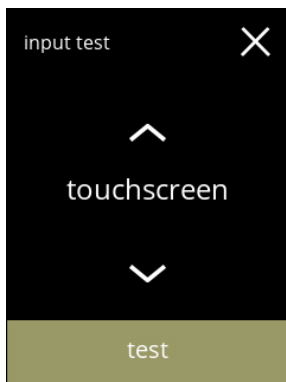

Selezionare un test su ingresso:

- premere **test** per passare alla schermata successiva
- premere ▲ o ▼ per selezionare un altro componente

5.1.9b

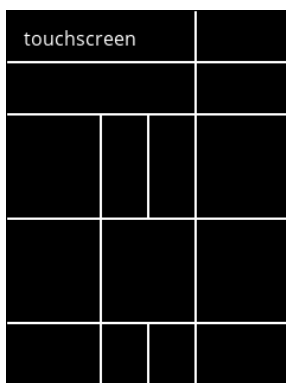



Touchscreen:

- toccare le aree, queste diventano verdi se il pulsante funziona (toccare nuovamente e l'area diventa nuovamente nera)
- *Se entro 20 secondi non sono verificati tutti i blocchi, la macchina torna alla schermata precedente. Alla volta successiva i blocchi precedentemente verificati rimangono verdi. Questa schermata non avvierà una schermata completamente nera finché tutti i blocchi non sono verdi (verificati correttamente (OK)).*

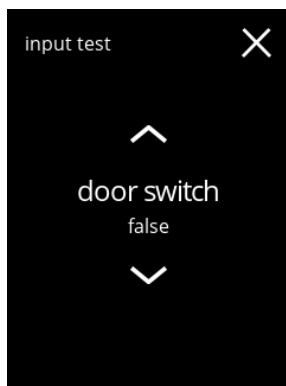

5.1.9c



- Chiave di sicurezza interruttore dello sportello:
- rimuovere la chiave di servizio e reinserirla con un conseguente risultato false/true
  - premere  o  per selezionare un altro componente

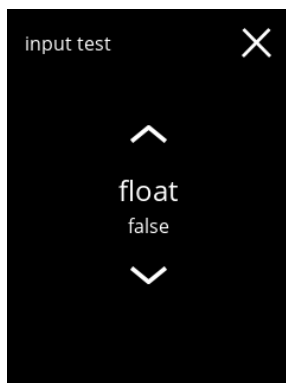

5.1.9d

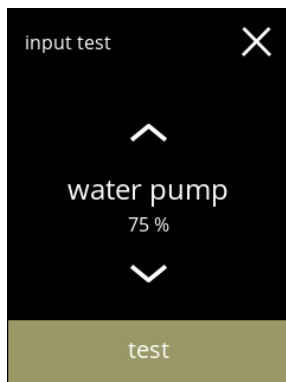

- Galleggiante:
- mostra lo stato corrente sullo schermo (true=bagnato o false=asciutto)
  - premere  o  per selezionare un altro componente

5.1.9e



- Pompa bassa pressione:
- mostra lo stato corrente del sensore sullo schermo (true o false)
  - premere  per passare alla schermata successiva
  - premere  o  per selezionare un altro componente

5.1.9f

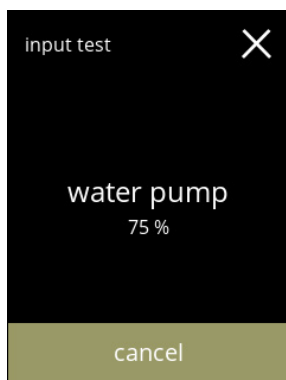

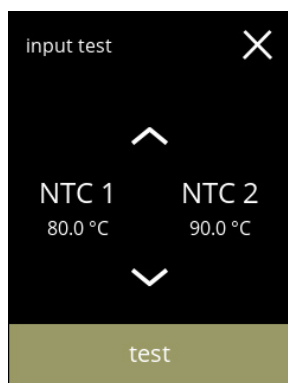

- Verificare la pompa a bassa pressione:
- la pompa a bassa pressione viene attivata per 10 secondi e poi si arresta.
    - ▶ *Il motore funziona lentamente, quindi l'acqua non fuoriuscirà dall'ugello.*
  - premere  per tornare alla schermata precedente

5.1.9g



Sensori NTC:

- mostra la temperatura corrente sullo schermo
- premere **test** per passare alla schermata successiva
- premere  o  per selezionare un altro componente

5.1.9h

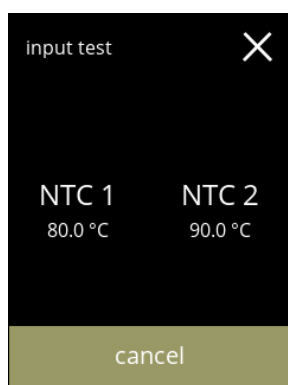

Verificare i sensori NTC:

- ▶ *L'elemento riscaldante viene acceso per 10 secondi, quindi la temperatura sullo schermo deve aumentare.*
- premere **annullare** per tornare alla schermata precedente

### 5.1.10 Test su uscita

Per una corretta analisi dei problemi per prima cosa è necessario effettuare una diagnosi. Il test su uscita offre una panoramica di tutte le parti in grado di fornire segnali (componenti elettrici).

Componenti che possono essere verificati:

- cicalino
- motore mixer
- elemento riscaldante
- motore della ventola
- contenitori
- pompa bassa pressione
- valvola di ingresso magnetica

► *Nonostante il numero di misure di sicurezza presenti, lavorare con il sistema può rappresentare dei rischi. Noi partiamo dal presupposto che le persone addette all'attivazione di questo menu abbiano le competenze adatte e quindi siano in grado di valutare i rischi relativi alla sicurezza.*

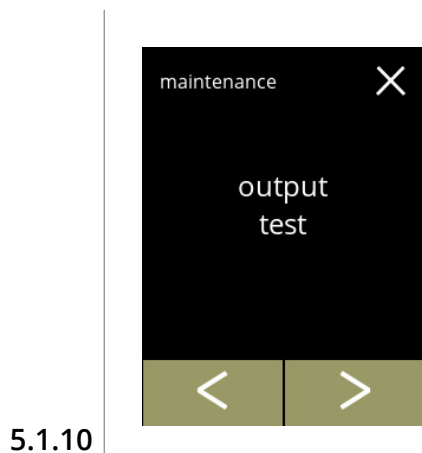

5.1.10

Test su uscita

- premere "test su uscita" per confermare
  - *Esistono due opzioni di test:*
    - » impulso: l'azione viene eseguita finché il pulsante è premuto.
    - » ciclo: l'azione viene eseguita per 10 secondi, premere **annullare** per interrompere.
- premere **<** o **>** per scorrere fra le voci del menu di manutenzione

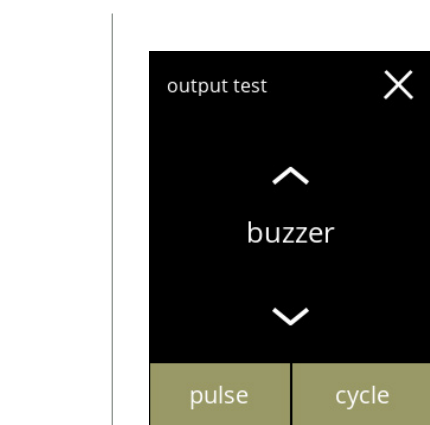

5.1.10a

Test su cicalino:

- premere **impulso**, risultato: segnale acustico "bip" breve
- premere **ciclo**, risultato: più segnali acustici "bip" brevi
- premere **☒** o **☑** per selezionare un altro componente



5.1.10b

Test su motore del contenitore **Bolero 11**:

- rimuovere il contenitore
- premere **impulso**, risultato: il motore del contenitore funziona brevemente al 20% di velocità
- premere **ciclo**, risultato: il motore del contenitore funziona al 20% di velocità per 10 secondi
- premere **☒** o **☑** per selezionare un altro componente

5.1.10c

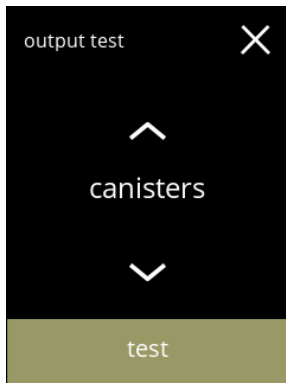

Test su motore del contenitore **Bolero 21**:

- premere **test** per selezionare un contenitore nella schermata successiva
- premere  o  per selezionare un altro componente

5.1.10d

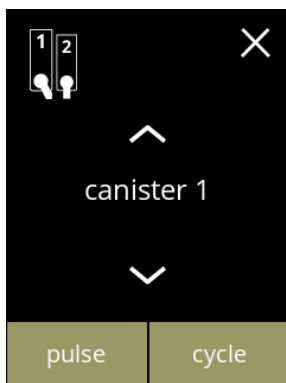

Test su motore del contenitore **Bolero 21**:

- rimuovere i contenitori
- premere **impulso**,  
risultato: il motore del contenitore funziona brevemente al 20% di velocità
- premere **ciclo**,  
risultato: il motore del contenitore funziona al 20% di velocità per 10 secondi
- premere  o  per selezionare un altro contenitore

5.1.10e

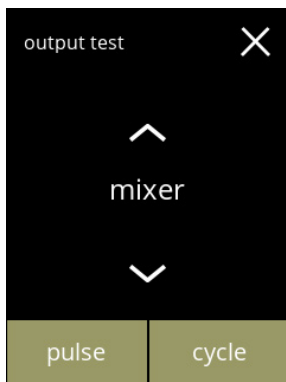

Test su motore mixer:

- premere **impulso**,  
risultato: il motore del mixer funziona brevemente a piena velocità
- premere **ciclo**,  
risultato: il motore del mixer funziona a piena velocità per 10 secondi
- premere  o  per selezionare un altro mixer

5.1.10f

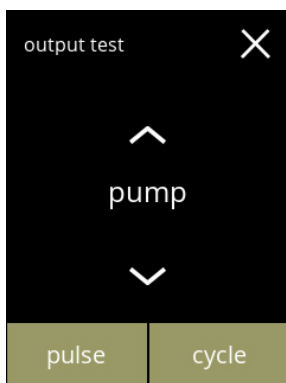

Test su pompa bassa pressione:

- premere **impulso**,  
risultato: il motore della pompa funziona brevemente
- premere **ciclo**,  
risultato: il motore della pompa funziona per 10 secondi
- ▶ *L'acqua non raggiungerà il sistema di miscelazione.*
- premere  o  per selezionare un altro componente



5.1.10g

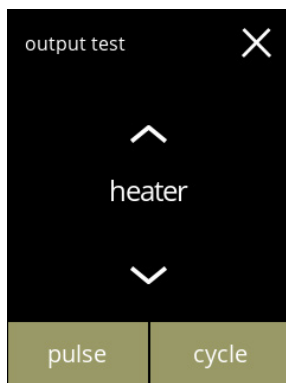

Test su elemento riscaldante:

- premere **impulso**,  
risultato: l'elemento riscaldante si accende per un momento
- premere **ciclo**,  
risultato: l'elemento riscaldante si accende per 10 secondi
- premere **▲** o **▼** per selezionare un altro componente

5.1.10h

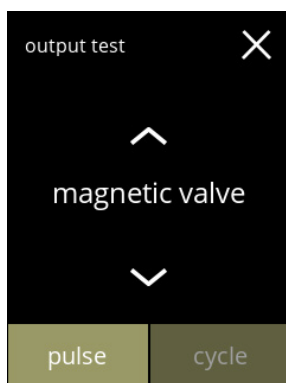

Test su valvola di ingresso magnetica:

- premere **impulso**,  
risultato: la valvola si apre per un momento
- ▶ **Non eseguire il test a impulso più volte consecutivamente, in quanto ciò può portare a un traboccamento della vaschetta del galleggiante, per questo motivo il pulsante della modalità ciclo non è accessibile.**
- premere **▲** o **▼** per selezionare un altro componente

5.1.10i

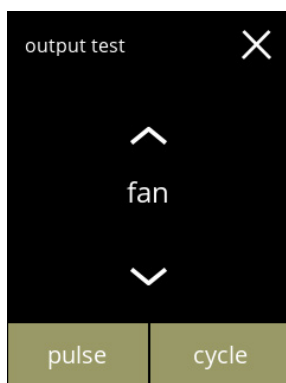

Test su motore della ventola:

- premere **impulso**,  
risultato: il motore della ventola funziona brevemente a piena velocità
- premere **ciclo**,  
risultato: il motore della ventola funziona a piena velocità per 10 secondi
- premere **▲** o **▼** per selezionare un altro componente

### 5.1.11 Istruzioni per la pulizia

Per mantenere il corretto funzionamento, la macchina Bolero deve essere regolarmente pulita.

quotidianamente	settimanalmente
vassoio raccogli gocce	contenitori
sistema di miscelazione	sistema di ventilazione
superfici esterne	l'interno

- Le istruzioni per la pulizia sono disponibili anche come animazione eseguendo la scansione del codice QR in questo menu.
- Vedere anche [capitolo 4. Pulizia a p.10](#) per una descrizione dettagliata.

5.1.11

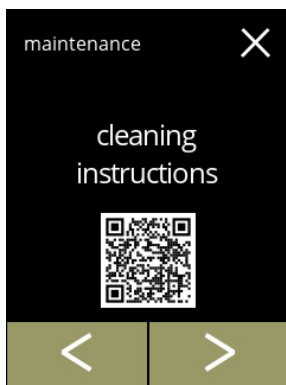

Istruzioni per la pulizia:

- premere "istruzioni per la pulizia" per confermare
- premere ◀ o ▶ per scorrere fra le voci del menu di manutenzione
- Scansiona il codice QR per gli ultimi manuali online.

5.1.11a

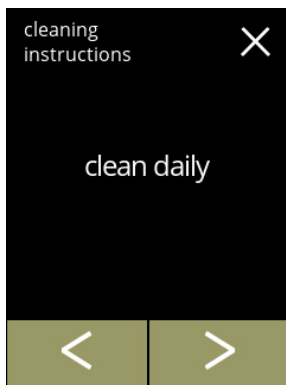

Istruzioni per la pulizia quotidiana:

- premere "pulire quotidianamente" per passare alla schermata successiva
- Per le istruzioni dettagliate, vedere [§4.1 a p.10](#).
- premere ◀ o ▶ per passare alla pulizia settimanale ([5.1.11e](#))

5.1.11b

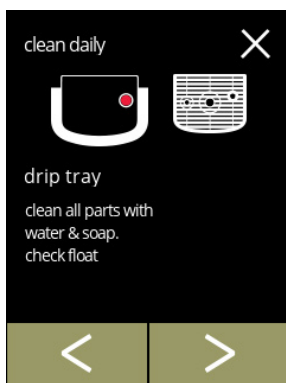

Pulizia del vassoio raccogli gocce:

- seguire le istruzioni presentate sullo schermo
- premere ◀ o ▶ per selezionare un'altra istruzione per la pulizia quotidiana

5.1.11c



Pulizia dei sistemi di miscelazione:

- seguire le istruzioni presentate sullo schermo
- premere ◀ o ▶ per selezionare un'altra istruzione per la pulizia quotidiana

5.1.11d

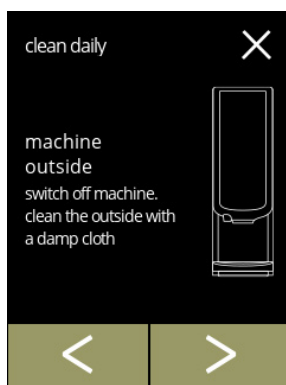

Pulizia dell'esterno:

- seguire le istruzioni presentate sullo schermo
- premere ◀ o ▶ per selezionare un'altra istruzione per la pulizia settimanale

5.1.11e

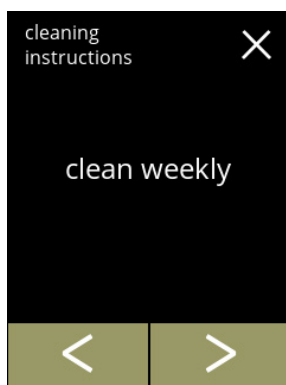

Istruzioni per la pulizia settimanale:

- premere "pulire settimanalmente" per passare alla schermata successiva
  - ▶ Per le istruzioni dettagliate, vedere [§4.2 a p.12.](#)
- premere ◀ o ▶ per passare alla pulizia quotidiana ([5.1.11a](#))

5.1.11f



Pulizia dei contenitori:

- seguire le istruzioni presentate sullo schermo
- premere ◀ o ▶ per selezionare un'altra istruzione per la pulizia settimanale



5.1.11g

**Pulizia della ventola:**

- seguire le istruzioni presentate sullo schermo
- premere ◀ o ▶ per selezionare un'altra istruzione per la pulizia settimanale

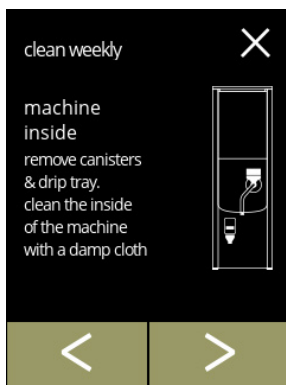

5.1.11h

**Pulizia dell'interno:**

- seguire le istruzioni presentate sullo schermo
- premere ◀ o ▶ per selezionare un'altra istruzione per la pulizia settimanale

## 5.1.12 Contatori

I contatori indicano quante bevande sono state preparate.

Viene visualizzato anche un contatore totale di tutte le bevande prodotto.

Se una bevanda viene rimossa, il numero di tale bevanda è ancora contato nel contatore totale della macchina.

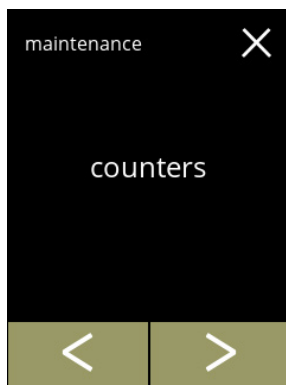

5.1.12

Letture dei contatori:

- premere "contatori" per confermare
- premere ◀ o ▶ per scorrere fra le voci del menu di manutenzione

► Il sottomenu dei contatori è costituito da quanto segue:

- » contatori giorni/totale [5.1.12a](#)
- » azzerare i contatori dei giorni [5.1.12c](#)
- » azzerare tutti i contatori [5.1.12g](#)
- » esporta contatori [5.1.12k](#)
- » contatori macchina [5.1.12o](#)

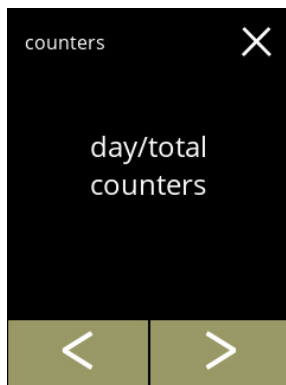

5.1.12a

Contatori dei giorni:

- premere "contatori giorni/totale" per confermare
- premere ◀ o ▶ per scorrere fra le voci di sottomenu dei contatori

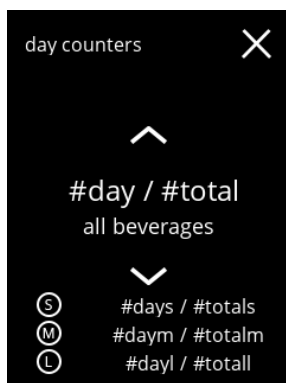

5.1.12b

Contatori dei giorni per bevanda e totale di tutte le bevande:

- premere ◀ o ▶ per scorrere fra tutte le bevande disponibili
- premere ⌫ per accedere alla schermata precedente

Azzerare tutti i contatori dei giorni:

- premere "azzerare tutti i contatori dei giorni" per selezionare
- premere **◀** o **▶** per scorrere fra le voci di sottomenu dei contatori

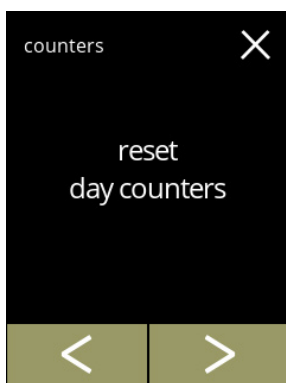

5.1.12c

Avviare l'azzeramento:

- premere **azzerare i contatori giornalieri** per confermare l'azzeramento di tutti i contatori dei giorni

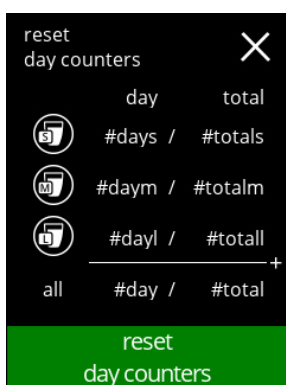

5.1.12d

Schermata di conferma:

- premere  per confermare e continuare l'azzeramento di tutti i contatori dei giorni
- premere  per annullare e passare alla schermata precedente

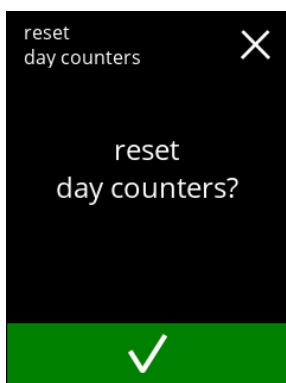

5.1.12e

Schermata informativa

- la schermata [5.1.12c](#) viene visualizzata dopo pochi secondi

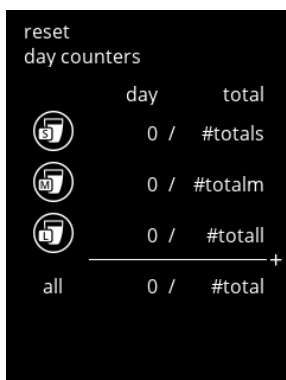

5.1.12f

5.1.12g

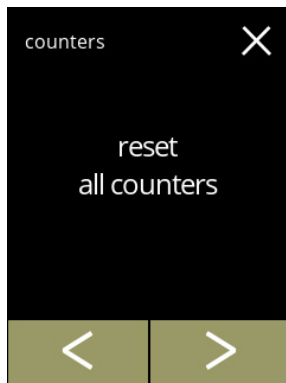

Contatori totali:

- premere "contatori totali" per selezionare
- premere ◀ o ▶ per scorrere fra le voci di sottomenu dei contatori

5.1.12h

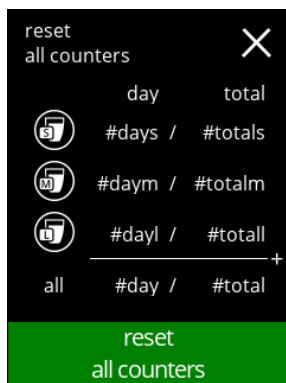

Avviare l'azzeramento:

- premere **azzerare tutti i contatori** per confermare l'azzeramento di tutti i contatori dei giorni

5.1.12i

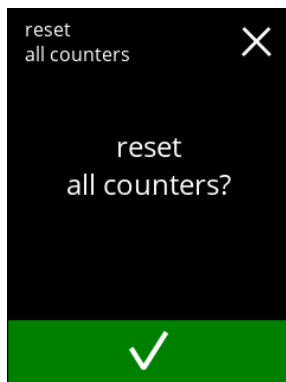

Schermata di conferma:

- premere  per confermare e continuare l'azzeramento di tutti i contatori
- premere  per annullare e passare alla schermata precedente

5.1.12j

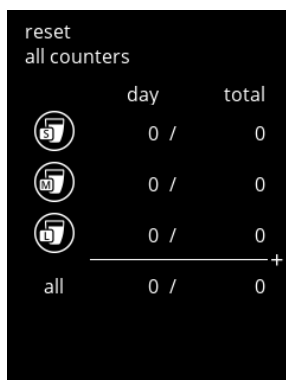

Schermata informativa

- la schermata [5.1.12g](#) viene visualizzata dopo pochi secondi

Esportare i contatori:

- posizionare una chiavetta USB
  - ▶ *Se nella macchina non è prevista alcuna chiavetta USB questa opzione è disattivata.*
- premere "esportare contatori" per confermare
- premere ◀ o ▶ per scorrere fra le voci di sottomenu dei contatori

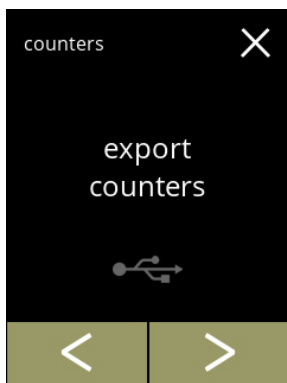

5.1.12k

Avviare l'esportazione dei contatori:

- premere **avvio** per iniziare l'esportazione

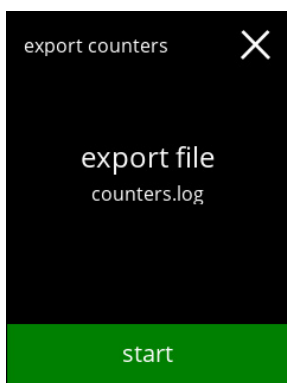

5.1.12l

Schermata dello stato di avanzamento

- attendere finché il processo non è terminato
- premere **annullare** per interrompere

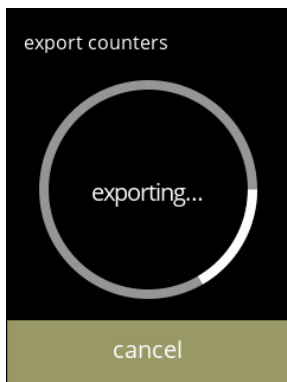

5.1.12m

Schermate informative:

- la schermata [5.1.12k](#) viene visualizzata dopo pochi secondi

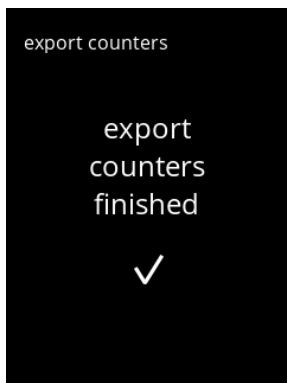

5.1.12n



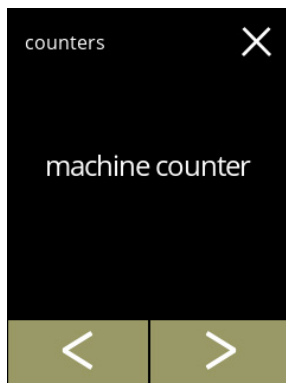

5.1.12o

Contatore totale macchina:

- premere "contatore macchina" per selezionare
- premere ◀ o ▶ per scorrere fra le voci di sottomenu dei contatori



5.1.12p

Schermata informativa:

- la schermata [5.1.12o](#) viene visualizzata dopo pochi secondi

## 5.2 Menu delle bevande

Il menu delle bevande contiene tutte le funzioni per regolare le bevande secondo le proprie preferenze.

Selezionare una delle opzioni disponibili

- premere **◀** o **▶** per selezionare l'opzione successiva del "menu delle bevande"
- premere "area di testo" per selezionare il livello successivo per tale menu
- premere **✕** per tornare al [capitolo 5. Menu di programmazione a p.14](#)

► Le bevande, le ricette e le impostazioni utilizzate sono solo esempi.

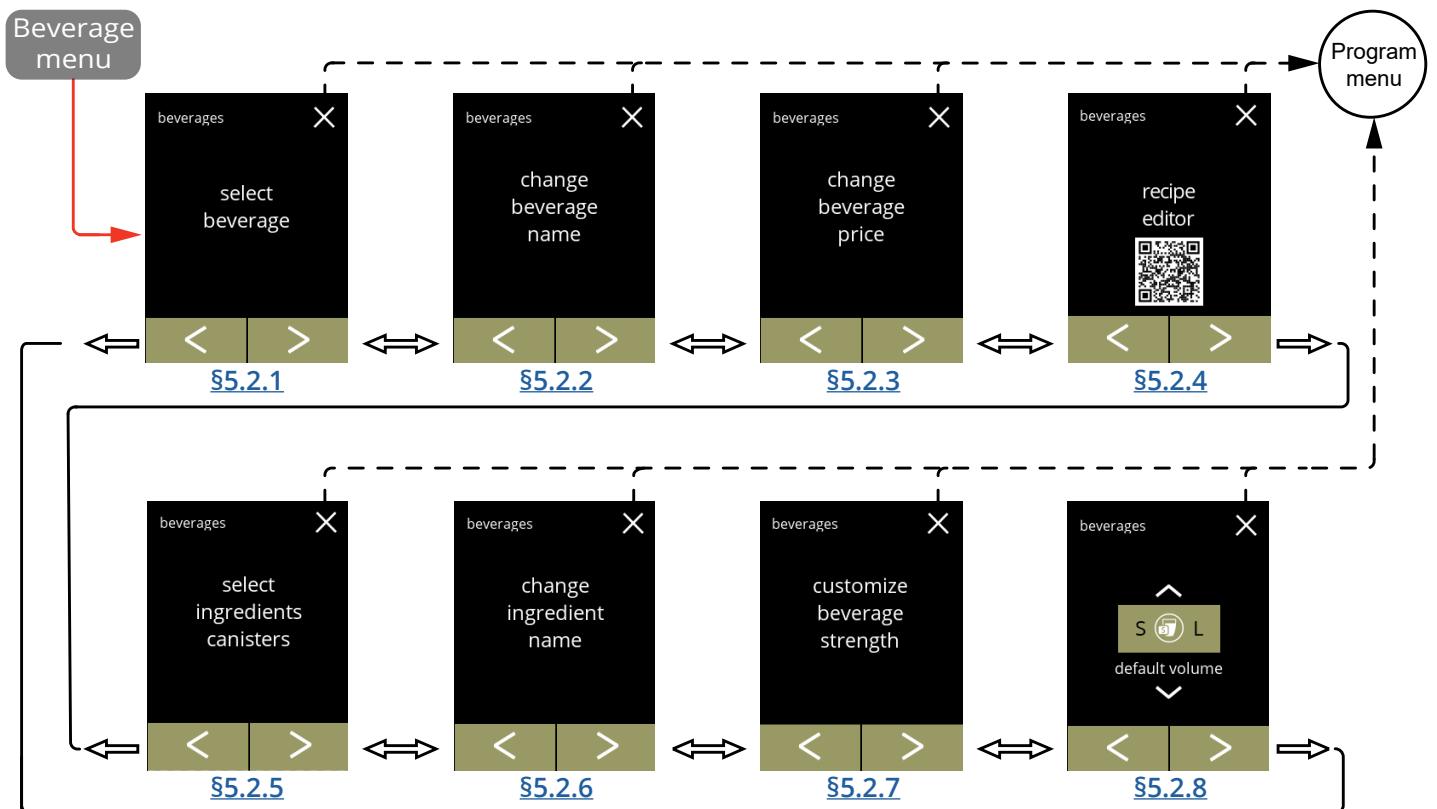

## 5.2.1 Aggiungere bevande alla schermata

In questo menu le bevande disponibili (ricette) possono essere selezionate e collegate a una posizione di bevanda.

Una bevanda può essere sostituita, le bevande non possono essere trascinate in un altro posto.

Gli spazi aperti dove un'altra bevanda può essere collocata sono contrassegnati da 3 punti.

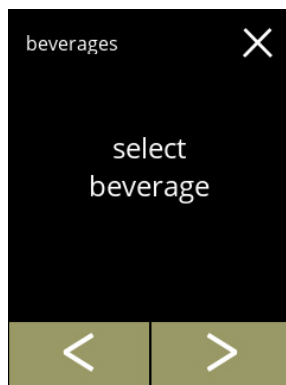

5.2.1

Posizionare una bevanda nella schermata di selezione delle bevande:

- premere "selezionare bevanda" per confermare
- premere ◀ o ▶ per scorrere fra le voci del menu delle bevande



5.2.1a

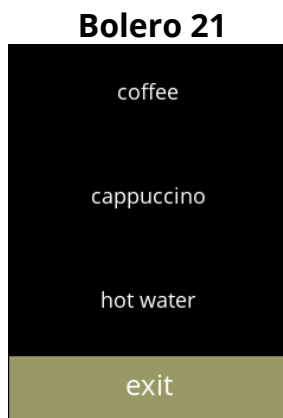

Bevande disponibili nella schermata di selezione delle bevande:

- premere una bevanda da sostituire o un posto libero (contrassegnato da 3 puntini) per aggiungere una bevanda
- premere **esci** per accettare la configurazione corrente e passare alla schermata precedente

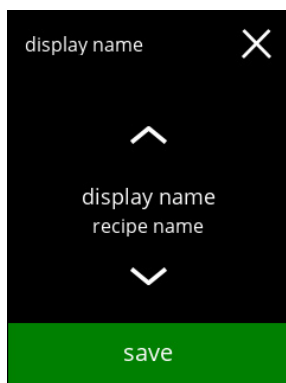

5.2.1b

Sostituire o eliminare una bevanda nella schermata

- ▶ *Il pulsante Elimina è attivo finché i nomi delle bevande sono gli stessi.*
- ▶ *La rimozione di una bevanda non è un'opzione con Bolero 11, in quanto deve essere disponibile almeno una bevanda.*

- premere **elimina** per rimuovere la bevanda (tre punti ora sostituiscono la bevanda) o
- premere ◀ o ▶ per selezionare un'altra bevanda
- premere **salvare** per sostituire la bevanda

Schermate informative:

- la schermata [5.2.1](#) viene visualizzata dopo pochi secondi

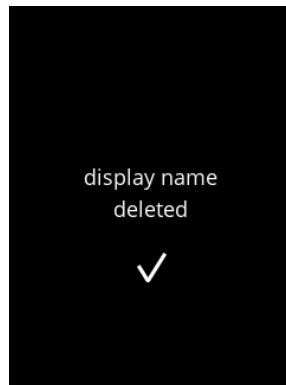
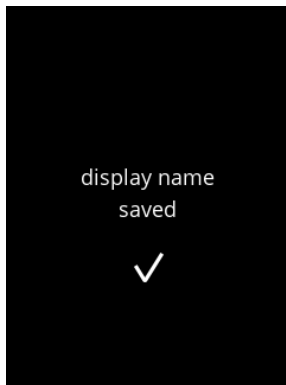

5.2.1c

## 5.2.2 Modifica nome della bevanda

In questo menu è possibile modificare il nome della bevanda con un nome personalizzato.

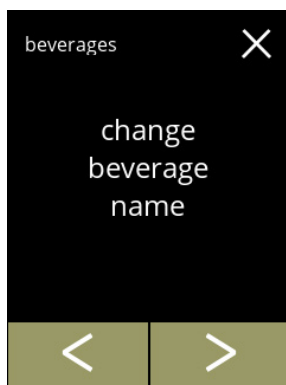

5.2.2

Modificare il nome della bevanda:

- premere "modificare nome bevanda" per confermare
- premere ◀ o ▶ per scorrere fra le voci del menu delle bevande

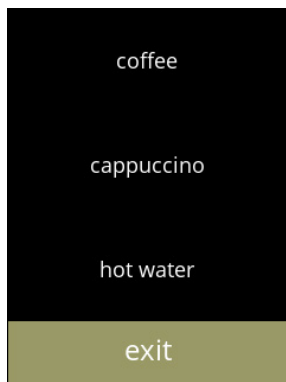

5.2.2a

Bevande disponibili nella schermata di selezione delle bevande:

- premere su una bevanda per cambiare il nome
- premere **esci** per accettare i prezzi delle bevande correnti e passare alla schermata precedente



5.2.2b

Inserisci il nuovo nome della bevanda personalizzata:

- premere ◀ o ▶ per scorrere fra l'alfabeto
- premere una lettera tra le ◀ ▶ per formare il nuovo nome della bevanda
  - » premere **ABC** per le lettere maiuscole
  - » premere **à..ç..ê** per i lettere speciali
  - » premere **123#\*** per i numeri
  - » premere  per uno spazio
  - » premere **✕** per cancellare il carattere precedente
- premere **✓** per confermare il nuovo nome della bevanda

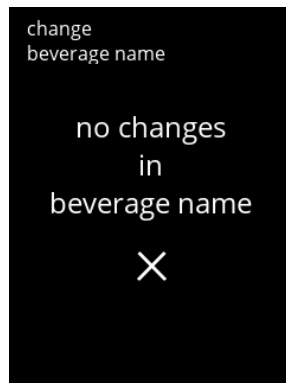
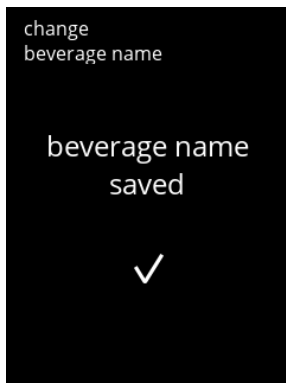

Schermate informative:

- la schermata [5.2.2](#) viene visualizzata dopo pochi secondi

5.2.2c

### 5.2.3 Modifica prezzo della bevanda

In questo menu è possibile impostare o modificare il prezzo per bevanda.

I prezzi possono essere espressi come gettone o valuta.

Il prezzo può essere impostato per tipo di tazza (tazzina, caraffa, thermos).

- ▶ Le valute da utilizzare sono specificate nel [§5.3.12 Dispositivi collegati a p.92](#).
- ▶ Il simbolo della valuta e il segno decimale sono determinati dal dispositivo di pagamento esterno.

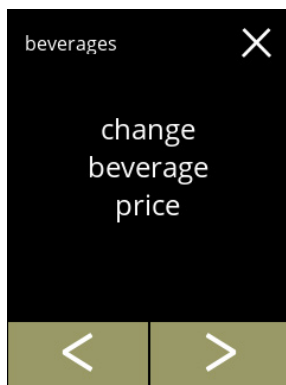

5.2.3

Modificare il prezzo della bevanda:

- premere "modificare prezzo bevanda" per confermare
  - » Bolero 11: accedere a [5.2.3b](#)
  - » Bolero 21: accedere a [5.2.3a](#)
- premere ◀ o ▶ per scorrere fra le voci del menu delle bevande



5.2.3a



Selezionare una bevanda:

- premere la bevanda per modificare il prezzo
- premere **esci** per accettare i prezzi delle bevande correnti e passare alla schermata precedente



5.2.3b

Regolare il prezzo per "volume piccolo":

- premere + o - per modificare il prezzo per volume della bevanda
- premere ✓ e passare alla schermata successiva

5.2.3c

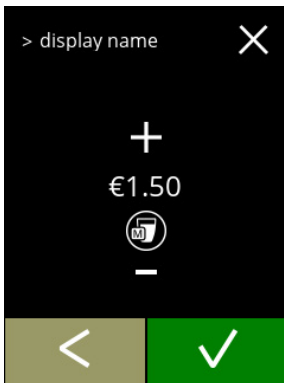

Regolare il prezzo per “*volume medio*”:

- premere **+** o **-** per modificare il prezzo per volume della bevanda
- premere **✓** e passare alla schermata successiva

5.2.3d

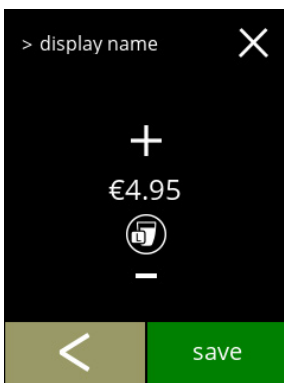

Regolare il prezzo per “*volume grande*”:

- premere **+** o **-** per modificare il prezzo per volume della bevanda
- premere **salvare** per accettare tutto e passare alla schermata successiva

5.2.3e

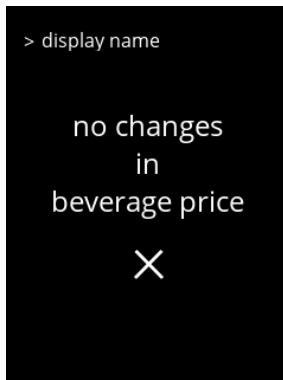
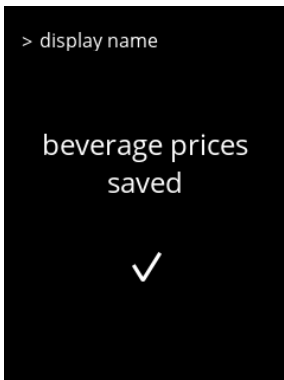

Schermate informative:

- la schermata [5.2.3a](#) viene visualizzata dopo pochi secondi

5.2.3f

Prezzi nella schermata di esempio



Gettoni nella schermata di esempio





## 5.2.4 Editor ricetta

È possibile modificare la seguente impostazione delle ricette delle bevande:

- volume      • l'intensità      • velocità mixer
- ▶ *Usare solo ingredienti adatti ai distributori automatici e utilizzare il dosaggio raccomandato come indicato sulla confezione.*
- ▶ *Con l'editor di ricette puoi cambiare una ricetta standard (non puoi aggiungere nuove ricette).*
- ▶ *Una ricetta modificata può essere riportata ai valori di default tramite il test delle ricette, vedi [5.2.4t a p.66](#).*
- ▶ *La macchina non è in grado di fornire un feedback (errore) quando il motore del miscelatore non è in funzione o quando il motore del contenitore è impostato su una velocità molto bassa.*

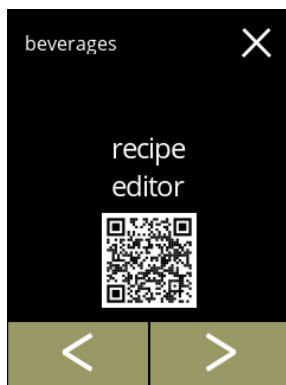

5.2.4

Modificare la ricetta di una bevanda:

- premere "editor ricetta" per confermare
- premere ◀ o ▶ per scorrere fra le voci del menu delle bevande

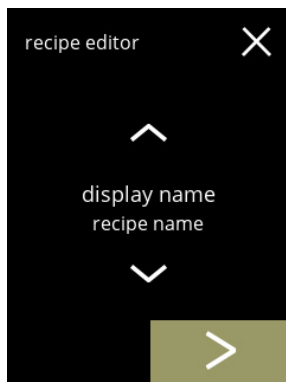

5.2.4a

Selezione ricetta:

- premere ▲ o ▼ per selezionare una bevanda
- premere ▶ per confermare
- ▶ *La bevanda e le impostazioni utilizzate sono esclusivamente di esempio.*

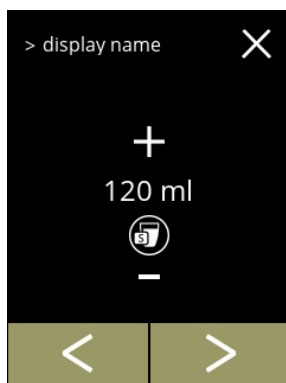

5.2.4b

Volume (S):

- premere ◀ o ▶ per selezionare un altro volume
- premere + o - per modificare il volume per le diverse dimensioni di tazza
- ▶ *Il volume può essere impostato da 0-30 ml a 1000 ml (in base alla ricetta)*
- premere ✓ per confermare e passare alla schermata successiva

5.2.4c

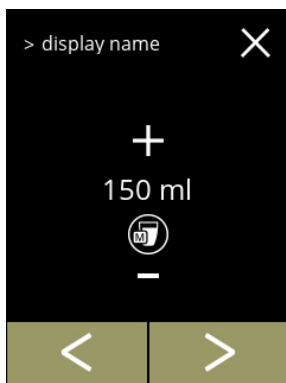

Volume (M):

- premere o per selezionare un altro volume
- premere o per modificare il volume per le diverse dimensioni di tazza
- ▶ *Il volume può essere impostato da 0-30 ml a 1000 ml (in base alla ricetta)*
- premere per confermare e passare alla schermata successiva

5.2.4d

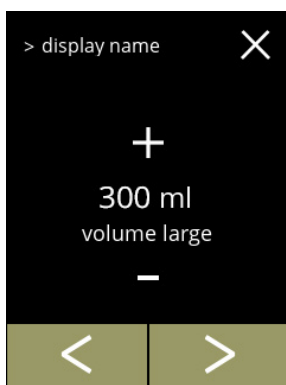

Volume (L):

- premere o per selezionare un altro volume
- premere o per modificare il volume per le diverse dimensioni di tazza
- ▶ *Il volume può essere impostato da 0-30 ml a 1000 ml (in base alla ricetta)*
- premere per confermare
  - » passare alla schermata successiva per una bevanda con 1 ingrediente
  - » passare alla schermata [5.2.4h](#) per una bevanda con 2 ingredienti

5.2.4e

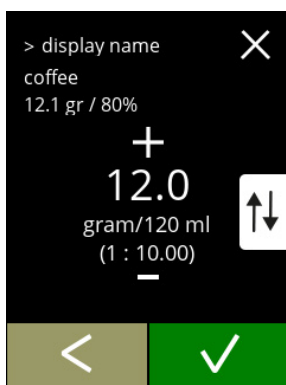

**Bevanda con un ingrediente**

L'intensità:

- ▶ *Usare per commutare tra rapporto e gr/ml*
- premere o per cambiare il rapporto ingrediente/acqua
- premere per confermare

5.2.4f



**Bevanda con un ingrediente**

Velocità mixer:

- premere o per cambiare la velocità del mixer
- premere per confermare

### Bevanda con un ingrediente

Schermata informativa:

► Viene visualizzato un riepilogo delle nuove impostazioni per l'ingrediente.

- premere  per accedere alla schermata precedente
- premere **salvare** per confermare e passare a [5.2.4m](#)

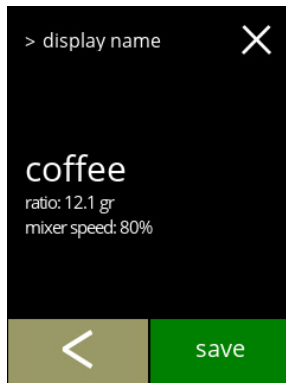



5.2.4g

### Bevanda con due ingredienti

L'intensità, primo ingrediente:

► Utilizzare  per commutare tra rapporto e gr/120 ml

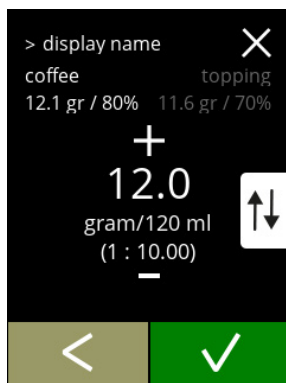

- premere  o  per cambiare il rapporto ingrediente/acqua
- premere  per confermare



5.2.4h

### Bevanda con due ingredienti

Velocità mixer, primo ingrediente:

- premere  o  per cambiare il rapporto ingrediente/acqua
- premere  per confermare

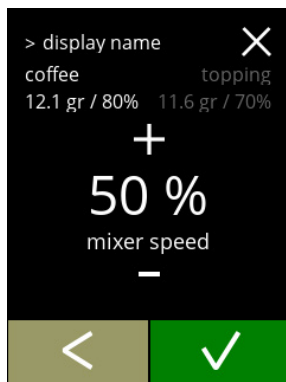



5.2.4i

### Bevanda con due ingredienti

L'intensità, secondo ingrediente:

► Utilizzare  per commutare tra rapporto e gr/120 ml

- premere  o  per cambiare il rapporto ingrediente/acqua
- premere  per confermare

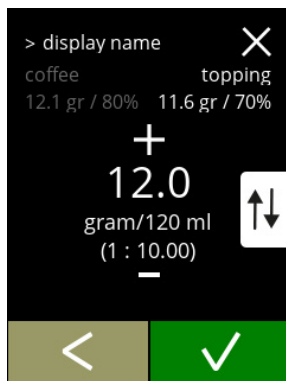

5.2.4j

**Bevanda con due ingredienti**

Velocità mixer, secondo ingrediente:

- premere **+** o **-** per cambiare il rapporto ingrediente/acqua
- premere **✓** per confermare



5.2.4k

**Bevanda con due ingredienti**

Schermata informativa:

- ▶ *Viene visualizzato un riepilogo delle nuove impostazioni per l'ingrediente.*

- premere **<** per accedere alla schermata precedente
- premere **salvare** per confermare e passare alla schermata successiva



5.2.4l

Schermata informativa:

- la schermata [5.2.4o](#) viene visualizzata dopo pochi secondi



5.2.4m

Schermata informativa:

- la schermata [5.2.4a](#) viene visualizzata dopo pochi secondi



5.2.4n

5.2.4o



Testare ricetta:

- premere **no**, la schermata 5.2.4 viene visualizzata
- premere **si** per passare alla schermata successiva

5.2.4p

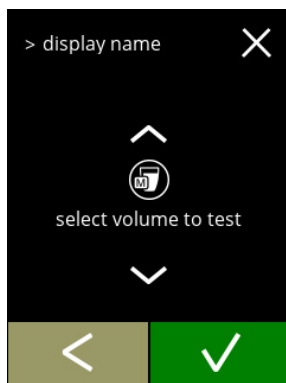

Seleziona volume da testare:

- premere **▲** o **▼** per selezionare un volume di bevanda
- premere **✓** per confermare
- premere **◀** per accedere alla schermata precedente

5.2.4q

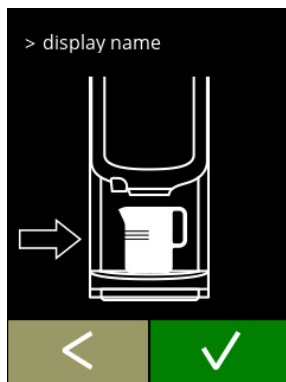

Schermata informativa:

- collocare un contenitore vuoto sotto l'ugello di uscita delle bevande
- premere **✓** per confermare
- premere **◀** per accedere alla schermata precedente

5.2.4r

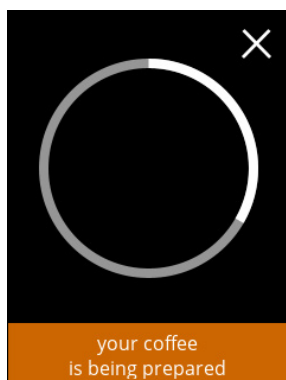

Preparare una bevanda:

- attendere la comparsa della schermata successiva

5.2.4s

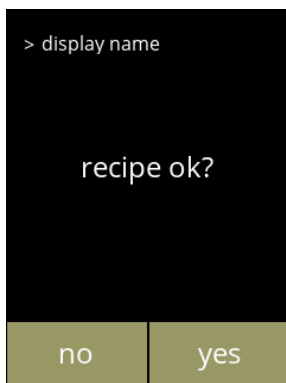

Controllare il risultato:

- controllare il volume e l'intensità
- ricetta **non OK**,  
premere **no**, per passare alla schermata successiva
- ricetta **OK**,  
premere **si**, la schermata [5.2.4v](#) viene visualizzata

5.2.4t



Non è una ricetta soddisfacente:

- premere **torna alla ricetta predefinita**, per annullare le modifiche e per passare alla schermata successiva
- premere **modifica ricetta di nuovo**, la schermata [5.2.4b a p.61](#) viene visualizzata

5.2.4u



Torna alla ricetta predefinita:

- attendere, la schermata [5.2.4a a p.61](#) viene visualizzata dopo pochi secondi

5.2.4v

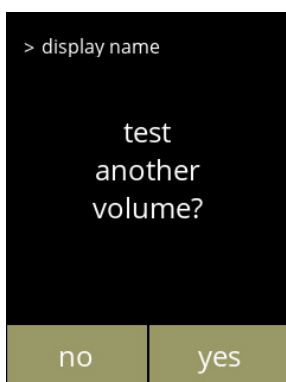

Testare un altro volume:

- premere **si** passaggio alla schermata [5.2.4p](#)
- premere **no**, la schermata [5.2.4](#) viene visualizzata

## 5.2.5 Selezione contenitori ingredienti

Nella macchina saranno disponibili ingredienti *istantanei* predefiniti:

- caffè normale
- caffè espresso
- topping (solo Bolero 21)
- cacao
- premiscela

► Usare solo ingredienti adatti ai distributori automatici.

► I nomi degli ingredienti possono essere modificati in [§5.2.6 a p.69](#).

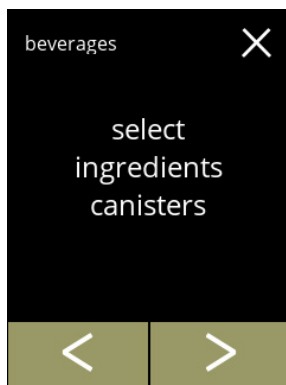

5.2.5

Selezionare un ingrediente per contenitore:

- premere "selezionare contenitore ingrediente" per confermare
  - » Bolero 11: passare alla schermata successiva
  - » Bolero 21: accedere a [5.2.5b](#)
- premere ◀ o ▶ per scorrere fra le voci del menu delle bevande

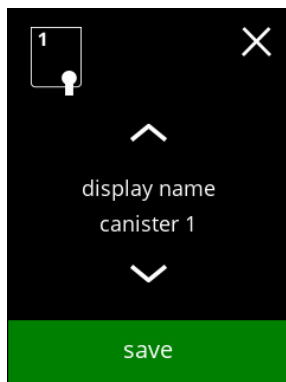

5.2.5a

### Bolero 11

Selezionare un ingrediente

- premere ▲ o ▼ per scorrere fra gli ingredienti disponibili
- premere **salvare** per confermare e passare alla schermata precedente

► Il pulsante *Salva* è attivo solo se sono state apportate modifiche.

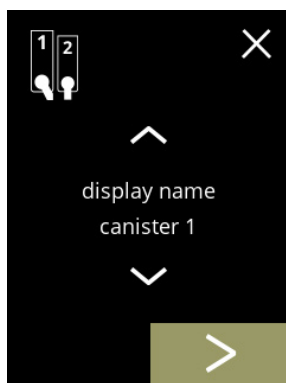

5.2.5b

### Bolero 21 contenitore 1

Selezionare un ingrediente:

- premere ▶ per selezionare il contenitore successivo
- premere ▲ o ▼ per scorrere fra gli ingredienti disponibili
- premere su un ingrediente per selezionare e passare alla schermata successiva



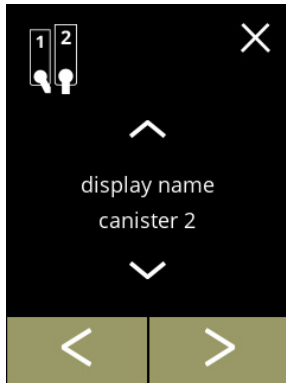

► Il pulsante di conferma **✓** è attivo solo se sono state apportate modifiche.



5.2.5c

**Bolero 21 contenitore 2**

Selezionare un ingrediente:

- premere  per selezionare la schermata precedente
- premere  per selezionare la schermata successiva
- premere  o  per scorrere fra gli ingredienti disponibili
- premere su un ingrediente per selezionare e passare alla schermata successiva



► Il pulsante di conferma  è attivo solo se sono state apportate modifiche.





5.2.5d

**Bolero 21**

Schermata di controllo:

► Questa schermata compare alla pressione di  o  dopo l'ultimo contenitore.

- premere  per selezionare la schermata precedente
- premere  per confermare

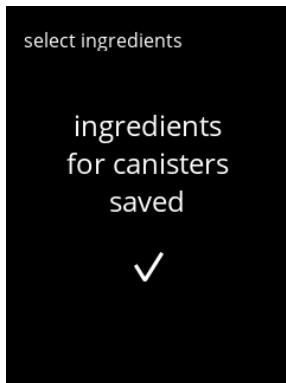

5.2.5e

Schermata informativa:

► Solo se un nuovo ingrediente è diverso da quello originale passare a [§5.2.1 Aggiungere bevande alla schermata a p.55](#). Le bevande realizzate con l'ingrediente precedente sono impostate su inattive e i rispettivi nomi sono sostituiti da 3 punti. Questo è il motivo per cui è necessario combinare le nuove bevande con i pulsanti. Quando questa azione è completata, la macchina sarà nuovamente operativa con i nuovi ingredienti.



## 5.2.6 Cambio nome ingrediente

In questo menu è possibile modificare il nome dell'ingrediente con un nome personalizzato.

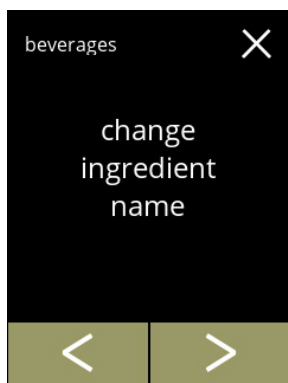

5.2.6

Cambio nome ingrediente:

- premere "cambio nome ingrediente" per confermare
  - » Bolero 11: passare alla schermata successiva
  - » Bolero 21: accedere a [5.2.6b](#)
- premere ◀ o ▶ per scorrere fra le voci del menu delle bevande



5.2.6a

Contenitori di ingredienti:

- premere sul nome dell'ingrediente e passaggio alla schermata [5.2.6c](#)

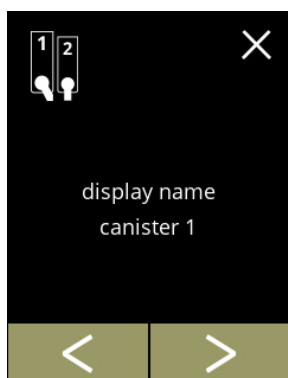

5.2.6b

Contenitori di ingredienti disponibili:

- premere ◀ o ▶ per scorrere fra i contenitori di ingredienti disponibili
- premere sul nome dell'ingrediente e passaggio alla schermata successiva



5.2.6c

Inserisci il nuovo nome dell'ingrediente personalizzato:

- premere **◀** o **▶** per scorrere fra l'alfabeto
- premere una lettera tra le **◀ ▶** per formare il nuovo nome dell'ingrediente
  - » premere **ABC** per le lettere maiuscole
  - » premere **à..ç..ê** per i lettere speciali
  - » premere **123#\*** per i numeri
  - » premere  per uno spazio
  - » premere **ⓧ** per cancellare il carattere precedente
- premere **✓** per confermare il nuovo nome dell'ingrediente

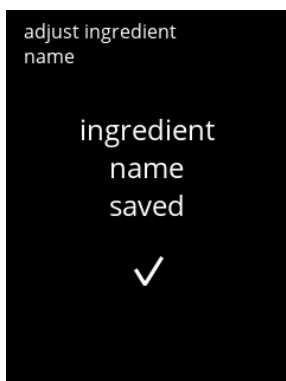

5.2.6d



Schermate informative:

- la schermata [5.2.6](#) viene visualizzata dopo pochi secondi

## 5.2.7 Personalizzare l'intensità bevanda

In questo menu è possibile impostare l'intensità standard mostrata nella schermata di selezione delle bevande.

È inoltre possibile regolare la dimensione del passo (%) della forza (0-20%).

Questa impostazione predefinita si applica a tutte le bevande nella schermata di selezione delle bevande.

<i>dimensione del passo</i> <i>(5.2.7a)</i>		<i>impostazione standard</i> <i>della forza (5.2.7c)</i>	
1%	minim0		90%
10%	standard		100%
20%	maxim0		110%

- *Impostando la dimensione del gradino su 0% si disattiva il controllo dell'intensità e il pulsante scompare dalla schermata di selezione della bevanda.*

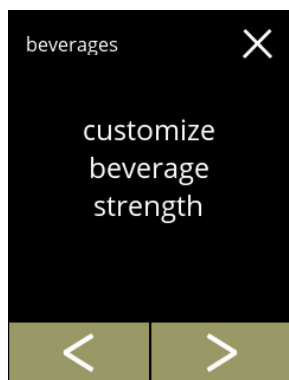

5.2.7

Impostare l'aumento dell'intensità della bevanda (%):

- premere "Personalizzare l'intensità bevanda" per confermare
- premere ◀ o ▶ per scorrere fra le voci del menu delle bevande

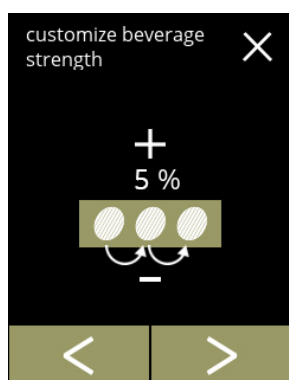

5.2.7a

Impostazione della dimensione del passo (%) dell'intensità della bevanda:

- premere + o - per impostare la dimensione del passo (%) del pulsante di forza e passaggio alla schermata successiva
- premere ◀ o ▶ per accedere alla schermata [5.2.7c](#) per impostare l'intensità predefinita

- *Impostando la dimensione del gradino su 0% si disattiva il controllo dell'intensità e il pulsante scompare dalla schermata di selezione della bevanda.*

5.2.7b



Conferma delle modifiche:

- premere **salvare** per confermare

► *Il pulsante Salva è attivo solo se sono state apportate modifiche.*

5.2.7c

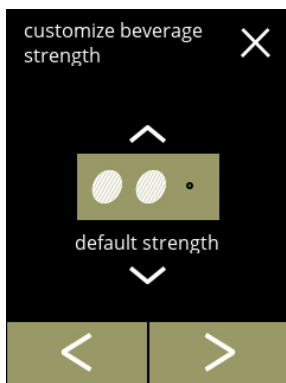

Cambiare l'intensità predefinita:

- premere **▲** o **▼** per impostare l'intensità predefinita
- premere **◀** o **▶** per scorrere il menu dell'intensità predefinita

5.2.7d

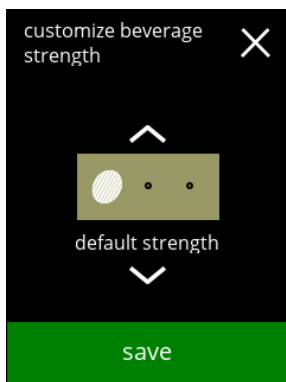

Conferma delle modifiche:

- premere **salvare** per confermare

► *Il pulsante Salva è attivo solo se sono state apportate modifiche.*

Nessun pulsante di intensità selezionabile:

► *Impostando la dimensione del gradino su 0% (schermata [5.2.7a](#)) si disattiva il controllo dell'intensità e il pulsante scompare dalla schermata di selezione della bevanda.*

## 5.2.8 Impostazione del volume predefinito

In questo menu è possibile impostare il volume standard mostrata nella schermata di selezione delle bevande.





Questa impostazione predefinita si applica a tutte le bevande nella schermata di selezione delle bevande.

La quantità di ml per bevanda può essere regolata nel menu delle ricette [§5.2.4 a p.61](#).



5.2.8

Cambiare il volume predefinita:

- premere  o  per impostare il volume predefinita
- premere  o  per scorrere il menu delle bevande

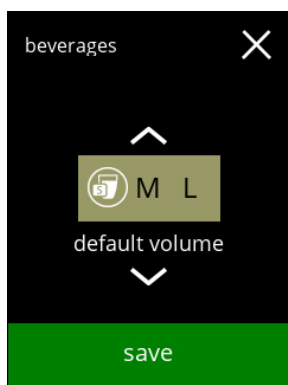

5.2.8a

Conferma delle modifiche:

- premere **salvare** per confermare
  - ▶ *Il pulsante Salva è attivo solo se sono state apportate modifiche.*

### 5.3 Menu Macchina

In questo menu è possibile programmare le impostazioni della macchina. Selezionare una delle opzioni disponibili:

- premere **◀** o **▶** per selezionare l'opzione successiva del "menu Macchina"
- premere "area di testo" per selezionare il livello successivo per tale menu
- premere **✕** per tornare al [capitolo 5. Menu di programmazione a p.14](#)

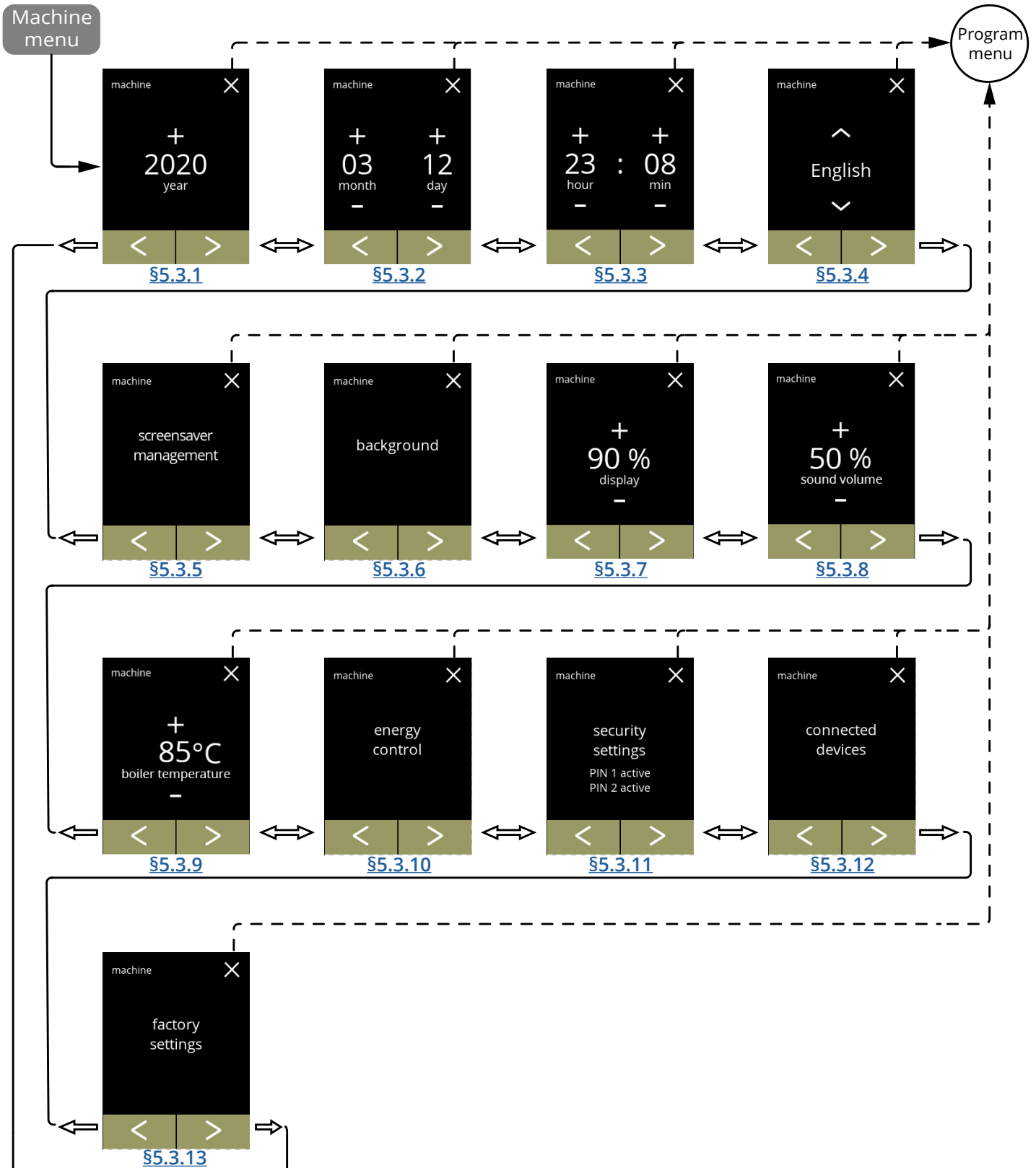

### 5.3.1 Anno

Regolare l'anno.

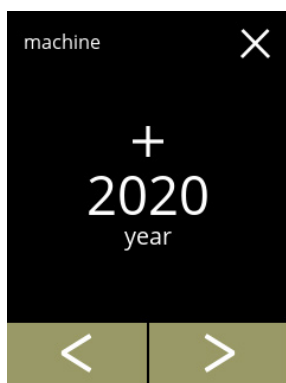

5.3.1

Cambiare la data:

- premere **+** o **-** per impostare l'anno
- premere **<** o **>** per scorrere fra le voci del menu Macchina

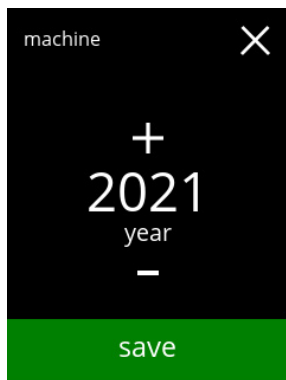

5.3.1a

Conferma delle modifiche:

- premere **salvare** per confermare
  - ▶ *Il pulsante Salva è attivo solo se sono state apportate modifiche.*

### 5.3.2 Data

Regolare il giorno e il mese.

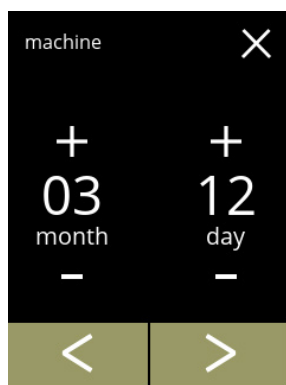

5.3.2

Modificare il giorno e il mese:

- premere **+** o **-** per impostare il mese e il giorno correnti
- premere **<** o **>** per scorrere fra le voci del menu Macchina

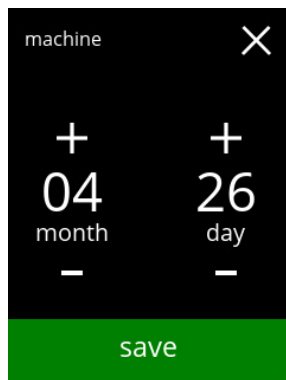

Conferma delle modifiche:

- premere **salvare** per confermare
  - ▶ *Il pulsante Salva è attivo solo se sono state apportate modifiche.*



### 5.3.3 Ora

Regolare l'ora.

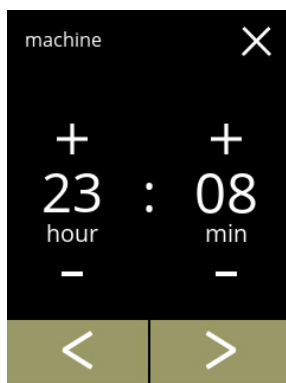

Modificare l'ora:

- premere **+** o **-** per impostare l'ora e i minuti correnti
- premere **<** o **>** per scorrere fra le voci del menu Macchina

5.3.3

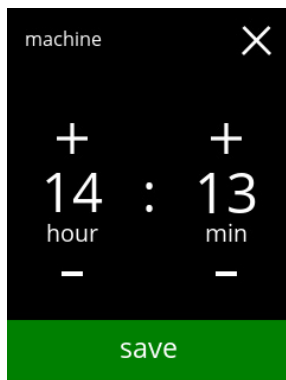

Conferma delle modifiche:

- premere **salvare** per confermare
  - ▶ *Il pulsante Salva è attivo solo se sono state apportate modifiche.*

### 5.3.4 Lingua

Le lingue disponibili sono:



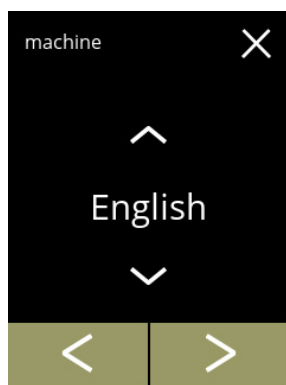

- Inglese
- Spagnolo
- Francese
- Italiano
- Olandese
- Norvegese
- Polacco
- Portoghese
- Svedese
- Danese
- Tedesco

*Impostazione predefinita: Inglese*



5.3.4

Modificare la lingua:

- premere  o  per scorrere fra le lingue disponibili
- premere la lingua da impostare come lingua corrente
- premere  o  per scorrere fra le voci del menu Macchina

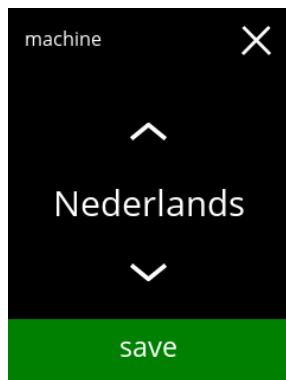

5.3.4a

Conferma della modifica:

- premere  per confermare
- ▶ *Il pulsante Salva è attivo solo se sono state apportate modifiche.*

### 5.3.5 Gestione screen saver

In questo menu è possibile impostare quando si attiva lo screen saver.

impostazione	screen saver
impostazione predefinita	15 min.
minimo	1 min.
massimo	90 min.

È possibile impostare uno screen saver definito dall'utente.

È sempre possibile tornare allo screen saver predefinito.

► *L'immagine dello screen saver non ha bisogno di uno sfondo trasparente.*

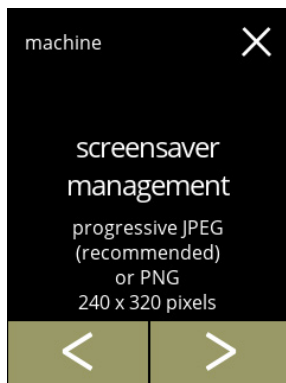

5.3.5

Modificare lo screen saver:

- premere "screen saver" per confermare
- premere ◀ o ▶ per scorrere fra le voci del menu Macchina

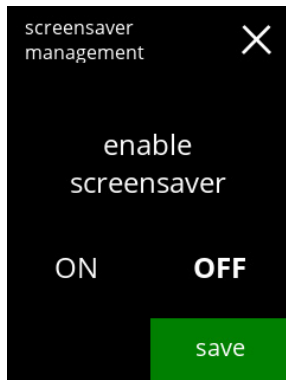

5.3.5a

Attivare/disattivare l'opzione screen saver:

- premere "ON" o "OFF" per impostare lo screen saver:
  - » selezione di OFF e **salvare**:  
passaggio alla schermata successiva
  - » selezione di ON e :  
passaggio alla schermata [5.3.5c](#)

► *Il pulsante Salva è attivo solo se sono state apportate modifiche.*

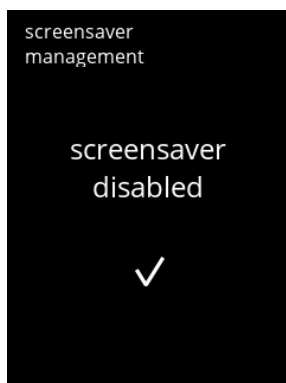

5.3.5b

Schermata informativa:

- la schermata [5.3.5](#) viene visualizzata dopo pochi secondi

5.3.5c

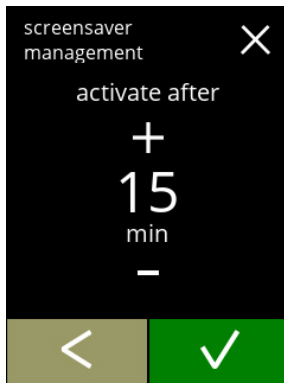

- Impostare il tempo per l'attivazione dello screen saver
- premere  o  per selezionare il tempo di attivazione
  - premere  per confermare

5.3.5d

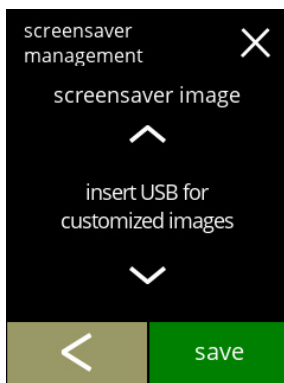

- Modificare l'immagine dello screen saver:
- premere  per passare alla schermata successiva
  - posizionare una chiavetta USB
    - ▶ *Se nella macchina non è prevista alcuna chiavetta USB questa opzione è disattivata.*
  - premere  o  per selezionare un'immagine personalizzata, vedere le specifiche sotto
  - premere  salvare per passare alla schermata successiva

5.3.5e

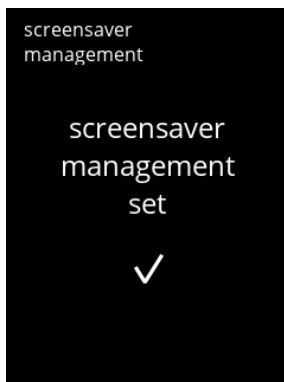

- Schermata informativa:
- la schermata [5.3.5](#) viene visualizzata dopo pochi secondi

### 5.3.6 Sfondo

In questo menu è possibile impostare lo sfondo della schermata di selezione delle bevande. È possibile impostare uno sfondo definito dall'utente, vedere le specifiche. Lo sfondo predefinito rimane disponibile nell'interfaccia grafica, quindi è sempre possibile tornare allo sfondo predefinito.

► *Si consiglia di non utilizzare un colore chiaro o il bianco a causa della leggibilità.*

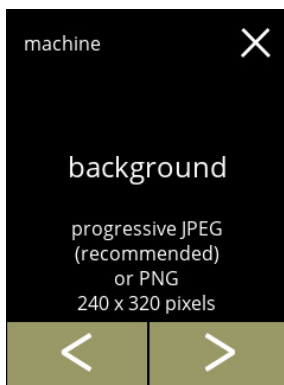

5.3.6

Modificare lo sfondo:

- premere "sfondo" per confermare
- premere ◀ o ▶ per scorrere fra le voci del menu Macchina

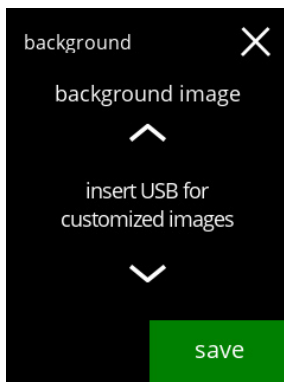

5.3.6a

Modificare l'immagine di sfondo:

- premere ▶ per passare alla schermata successiva
- posizionare una chiavetta USB
  - *Se nella macchina non è prevista alcuna chiavetta USB questa opzione è disattivata.*
- premere ▲ o ▼ per selezionare un'immagine personalizzata
- premere **salvare** per passare alla schermata successiva
  - *Il pulsante Salva è attivo solo se sono state apportate modifiche.*



5.3.6b

Schermata informativa:

- la schermata [5.3.6](#) viene visualizzata dopo pochi secondi

### 5.3.7 Luminosità display

La luminosità del display può essere aumentata o ridotta in step del 5%.

impostazione	luminosità
impostazione predefinita	90%
minimo	20%
massimo	100%

5.3.7

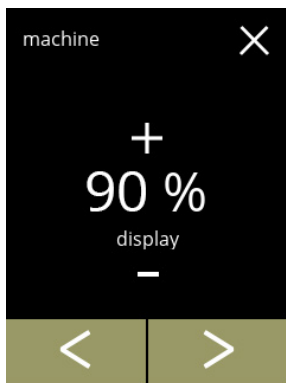

Modificare la luminosità del display:

- premere **+** o **-** per selezionare la luminosità
- premere **◀** o **▶** per scorrere fra le voci del menu Macchina

5.3.7a

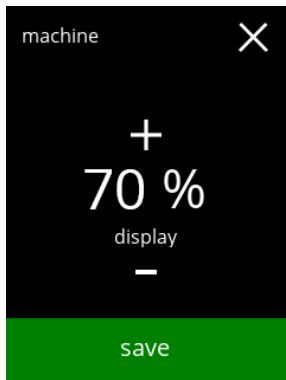

Conferma della modifica:

- premere **salvare** per confermare
- ▶ *Il pulsante Salva è attivo solo se sono state apportate modifiche.*

### 5.3.8 Livello sonoro del feedback

Il livello sonoro del feedback può essere aumentato o ridotto.

impostazione	livello sonoro
impostazione predefinita	50%
minimo	0% (OFF)
massimo	100%

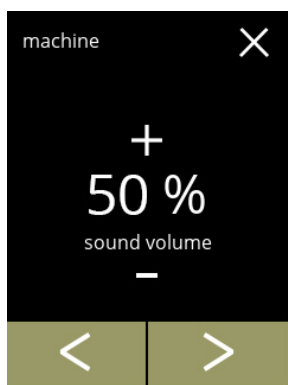

5.3.8

Livello sonoro del feedback:

- premere **+** o **-** per impostare il livello sonoro
  - ▶ *Quando il volume audio viene aumentato o ridotto, viene generato un bip a quel volume a scopo di verifica.*
- premere **◀** o **▶** per scorrere fra le voci del menu Macchina

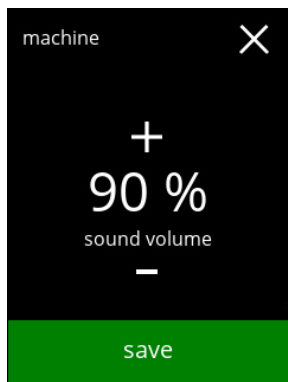

5.3.8a

Conferma della modifica:

- premere **salvare** per confermare
  - ▶ *Il pulsante Salva è attivo solo se sono state apportate modifiche.*

### 5.3.9 Temperatura bollitore

La temperatura è impostata con una temperatura assoluta in gradi Celsius

impostazione	temperatura
impostazione predefinita	85°C
minimo	80°C
massimo	90°C

5.3.9

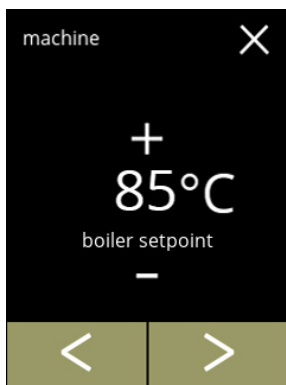

Modificare la temperatura del bollitore:

- premere **+** o **-** per impostare la temperatura
- premere **<** o **>** per scorrere fra le voci del menu Macchina

5.3.9a

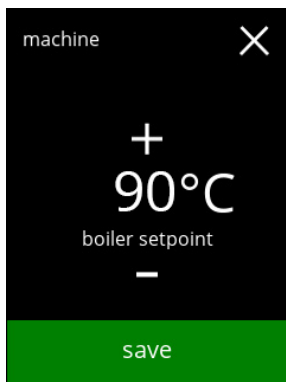

Conferma della modifica:

- premere **salvare** per confermare
- ▶ *Il pulsante Salva è attivo solo se sono state apportate modifiche.*



### 5.3.10 Modalità di risparmio energetico (ECO)

Trascorso il tempo impostato, la macchina Bolero passa automaticamente in modalità di sospensione. Il sistema si attiva quando lo schermo viene toccato.

Il tempo della modalità di risparmio energetico può essere impostato come definito nella tabella sotto.

1	2	3	4	5	6
Off	15 min.	30 min.	1 ora	2 ore	4 ore

**Impostazione predefinita: 2 ore**

Quando la modalità di risparmio energetico si attiva, sono eseguite queste azioni:

- riscaldamento bollitore                      disabilitato
- retroilluminazione del display impostata su una bassa percentuale.
- ventola    disabilitata

► *La modalità di risparmio energetico ha priorità sulla modalità screen saver*

5.3.10

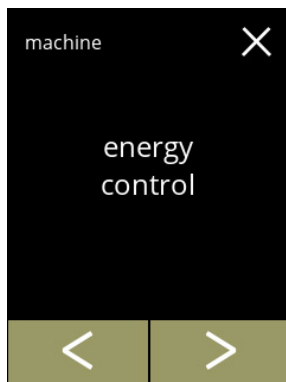

Modificare la modalità di risparmio energetico:

- premere "modalità ECO" per confermare
- premere ◀ o ▶ per scorrere fra le voci del menu Macchina

5.3.10a

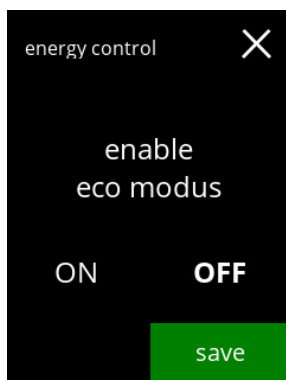

Attivare/disattivare l'opzione della modalità di risparmio energetico:

- premere "ON" o "OFF" per impostare la modalità di risparmio energetico
  - » selezione di OFF e **salvare** o ▶:
  - passaggio alla schermata successiva
  - » selezione di ON e **salvare**:
  - passaggio alla schermata [5.3.10c](#)

► *Il pulsante Salva è attivo solo se sono state apportate modifiche.*

Schermata informativa:

- la schermata [5.3.10](#) viene visualizzata dopo pochi secondi

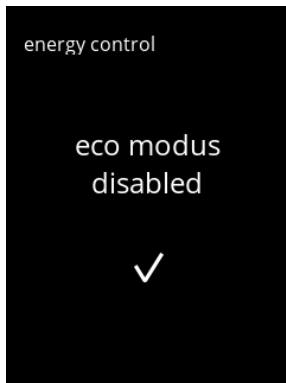

5.3.10b

Impostare il tempo per l'attivazione della modalità ECO:

- premere **+** o **-** per selezionare il tempo di attivazione
- premere **salvare** per confermare e passare alla schermata successiva
- premere **<** per tornare alla schermata [5.3.10a](#)

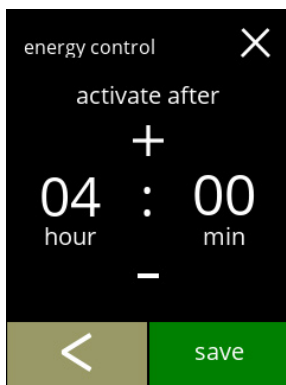

5.3.10c

Schermata informativa:

- la schermata [5.3.10](#) viene visualizzata dopo pochi secondi

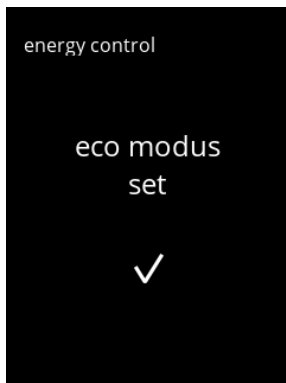

5.3.10d

### 5.3.11 Impostazioni di protezione

In questo menu è possibile definire le impostazioni del codice PIN.

Esistono 2 codici PIN:

- PIN 1 (protezione generale)
- PIN 2 (protezione specifica)

[§7.2 a p.118](#) descrive quali opzioni sono protette dai singoli codici PIN.

Se un codice PIN è immesso per accedere al menu, questo rimane valido finché l'utente non lascia nuovamente il menu.

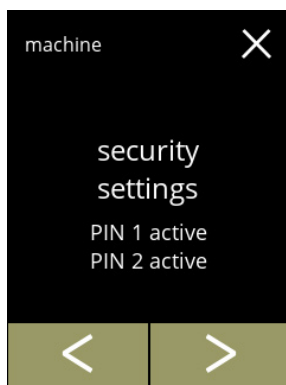

5.3.11

Modificare le impostazioni di protezione:

- premere "impostazioni di protezione" per confermare
- premere ◀ o ▶ per scorrere fra le voci del menu Macchina
  - ▶ Se un codice PIN è attivo, è indicato in questa schermata.

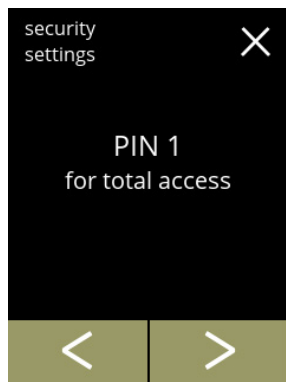

5.3.11a

Modificare le impostazioni di protezione:

- premere "PIN 1 per accesso totale":
  - » PIN 1 già impostato:  
passare alla schermata [5.3.11f](#)
  - » PIN 1 Non ancora impostato:  
passare alla schermata successiva
- premere ◀ o ▶ per accedere alla schermata [5.3.11q](#) per PIN 2

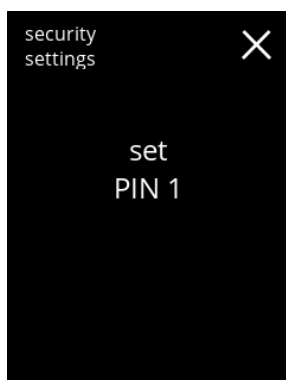

5.3.11b

Imposta codice PIN:

- premere "imposta PIN" e per passare alla schermata successiva

5.3.11c

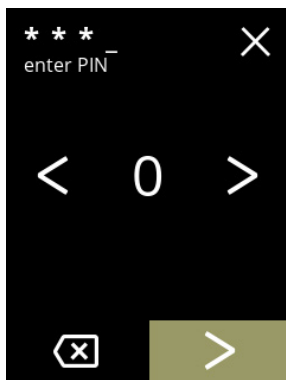

Immettere il codice PIN:

- premere **◀** o **▶** per scorrere i numeri
- premere sul numero per selezionare
- premere **✕** per eliminare un numero del PIN, vedere l'angolo sinistro
- premere **▶** quando viene immesso il codice PIN a 4 cifre
  - ▶ *Quando i quattro numeri sono stati immessi viene visualizzata la schermata successiva per verificare il codice PIN.*

5.3.11d

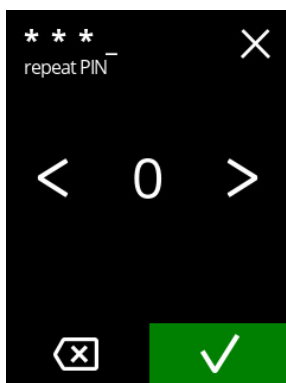

Verificare il codice PIN:

- premere **◀** o **▶** per scorrere i numeri
- premere sul numero per selezionare
- premere **✕** per eliminare un numero del PIN, vedere l'angolo sinistro
- premere **✓** per verificare il codice PIN immesso e passare alla schermata successiva
  - ▶ *Se il codice PIN **non** corrisponde, l'utente avrà un altro tentativo per immettere il codice corretto.*

5.3.11e



Schermata informativa:

- la schermata [5.3.11a](#) viene visualizzata dopo pochi secondi

5.3.11f

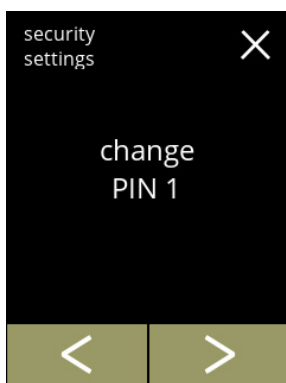

Cambiare PIN 1:

- premere "cambio PIN 1" per confermare e passare alla schermata successiva
- premere **◀** o **▶** per passare alla schermata [5.3.11m](#)

5.3.11g

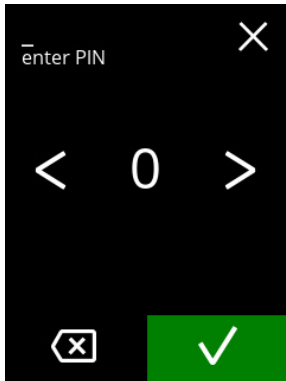

Immettere il codice PIN:

- premere o per scorrere i numeri
- premere sul numero per selezionare
- premere per eliminare un numero del PIN, vedere l'angolo sinistro
- premere per verificare il codice PIN immesso e passare alla schermata successiva

► Se il codice PIN **non** corrisponde, l'utente avrà un altro tentativo per immettere il codice corretto.

5.3.11h

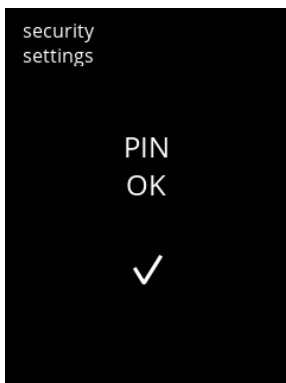

Schermata informativa:

- la schermata successiva è visualizzata dopo pochi secondi

5.3.11i

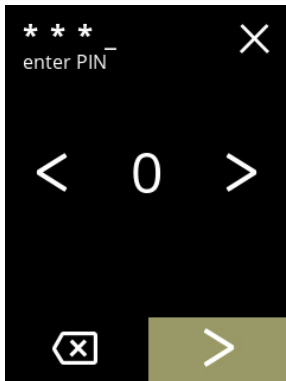

Immettere il nuovo codice PIN:

- premere o per scorrere i numeri
- premere sul numero per selezionare
- premere per eliminare un numero del PIN, vedere l'angolo sinistro
- premere quando viene immesso il codice PIN a 4 cifre

► Quando i quattro numeri sono stati immessi viene visualizzata la schermata successiva per verificare il codice PIN.

5.3.11j

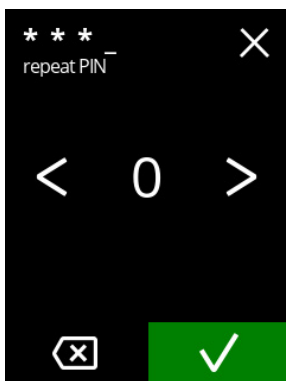

Verificare il nuovo codice PIN:

- premere o per scorrere i numeri
- premere sul numero per selezionare
- premere per eliminare un numero del PIN, vedere l'angolo sinistro
- premere per verificare il codice PIN immesso e passare alla schermata successiva

► Se il codice PIN **non** corrisponde, l'utente avrà un altro tentativo per immettere il codice corretto.

5.3.11k

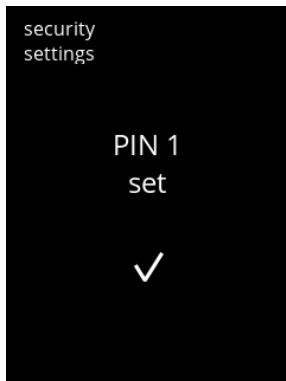

Schermata informativa:

- la schermata [5.3.11a](#) viene visualizzata dopo pochi secondi

5.3.11l

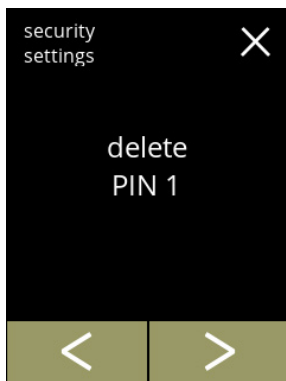

Eliminare PIN 1:

- premere "eliminare PIN 1" per confermare e passare alla schermata successiva
- premere  o  per passare alla schermata [5.3.11f](#)

5.3.11m

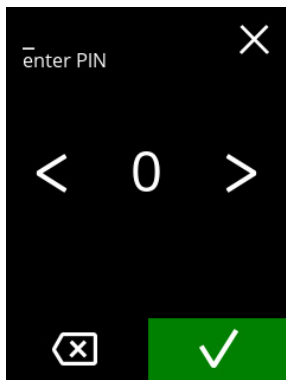

Immettere il codice PIN:

- premere  o  per scorrere i numeri
  - premere sul numero per selezionare
  - premere  per eliminare un numero del PIN, vedere l'angolo sinistro
  - premere  per verificare il codice PIN immesso e passare alla schermata successiva
- Se il codice PIN **non** corrisponde, l'utente avrà un altro tentativo per immettere il codice corretto.

5.3.11n

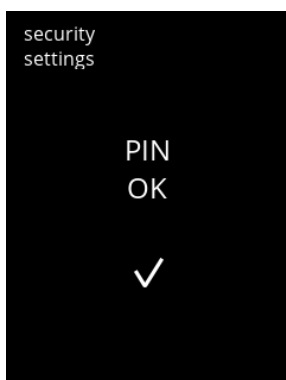

Schermata informativa:

- la schermata successiva è visualizzata dopo pochi secondi

5.3.11o

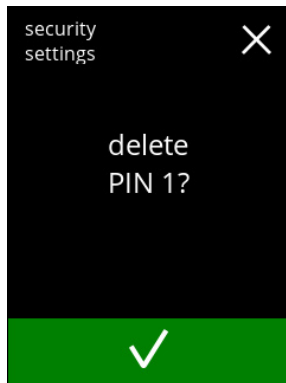

Schermata di conferma:

- premere  per annullare
- premere  per confermare e passare alla schermata successiva

5.3.11p

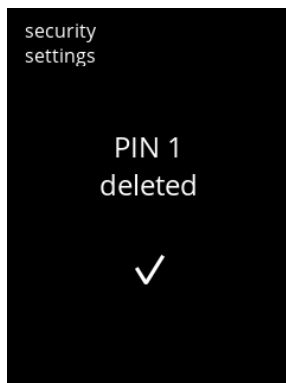

Schermata informativa:

- la schermata [5.3.11a](#) viene visualizzata dopo pochi secondi

5.3.11q

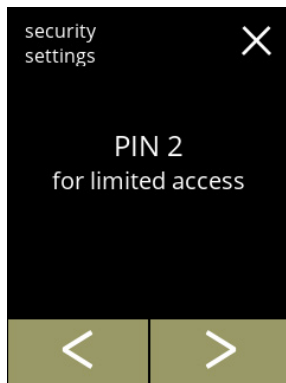

Modificare le impostazioni di protezione:

- premere "PIN 2 per accesso limitato" per selezionare:
  - ▶ le schermate che seguono sono identiche a quelle del codice PIN 1 (semplicemente PIN 1 è sostituito da PIN 2 nelle schermate da [5.3.11b](#) a [5.3.11p](#))
- premere  o  per accedere alla schermata [5.3.11a](#) per PIN 1

### 5.3.12 Dispositivi collegati

In questo menu è possibile configurare o modificare le impostazioni dei dispositivi esterni collegati alla macchina.

Nel caso di un modulo di pagamento collegato, è possibile disabilitare l'opzione di annullare una bevanda.

Dispositivi che possono essere collegati:

- dispositivi di pagamento (con e senza monete)

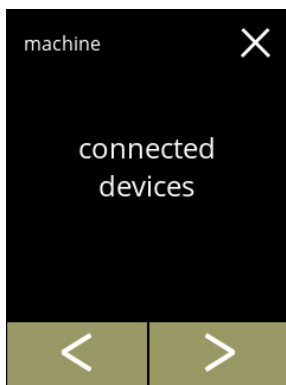

5.3.12

Modificare i dispositivi collegati:

- premere "dispositivi collegati" per confermare
- premere ◀ o ▶ per scorrere fra le voci del menu Macchina
  - ▶ Se alla macchina non è collegato alcun sistema di pagamento esterno, il testo in questa schermata rimane disattivato.

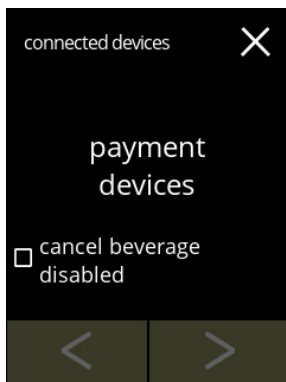

5.3.12a

Dispositivo di pagamento:

- ▶ La casella di controllo dà la possibilità di decidere se una bevanda pagata può essere cancellata o meno (il denaro non viene restituito).
- premere "dispositivo di pagamento" per confermare

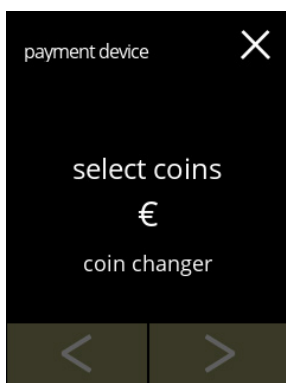

5.3.12b

Selezionare/configurare il dispositivo di pagamento:

- premere "seleziona monete" per confermare
- premere ◀ o ▶ per scorrere verso altri dispositivi di pagamento collegati
  - ▶ La disponibilità dei pulsanti di navigazione dipende dal numero di dispositivi collegati.
  - ▶ Si possono collegare fino a 2 dispositivi di pagamento.



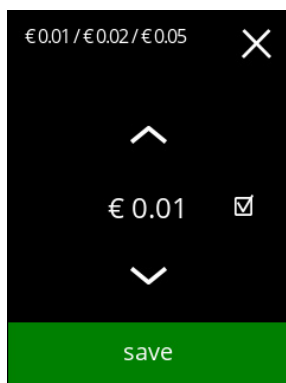

5.3.12c

Seleziona quali monete possono essere utilizzate:

- premere  o  per scorrere fra le monete disponibili
- compilare la casella di controllo per selezionare la moneta
- premere **salvare** per confermare e per passare alla schermata successiva

► *Il pulsante Salva è attivo solo se sono state apportate modifiche.*

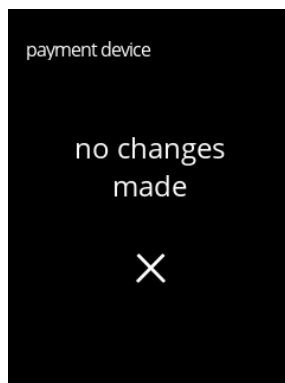
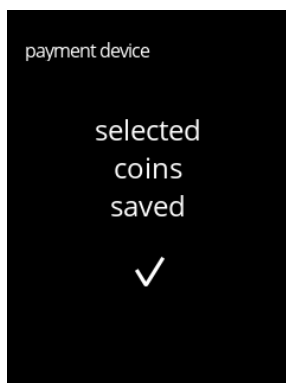

5.3.12d

Schermate informative:

- la schermata [5.3.12b](#) viene visualizzata dopo pochi secondi

### 5.3.13 Ripristino delle impostazioni di fabbrica

Un ripristino delle impostazioni predefinite consente di riportare la macchina allo stato originale di fabbricazione.



Eccezioni:

- firmware
- contatore macchina (vengono ripristinati solo i contatori dei giorni e di bevande)
- contatore di decalcificazione
- filtro dell'acqua
- cronologia firmware

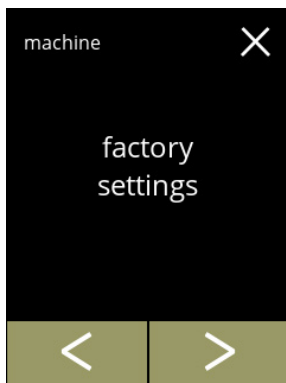
5.3.13



Ripristino delle impostazioni di fabbrica:

- premere "impostazioni di fabbrica" per confermare
- premere  o  per scorrere fra le voci del menu Macchina

5.3.13a

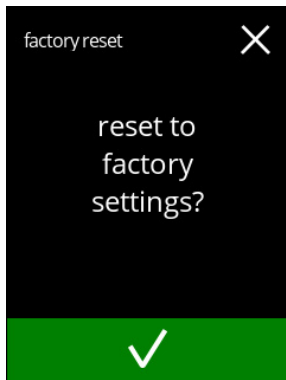

Schermata di conferma:

- ▶ *Prima salvare i dati personalizzati, vedere [§5.4.5 Esportazione impostazioni della macchina a p.102.](#)*
- premere  per confermare

5.3.13b



Schermata dello stato di avanzamento

- attendere che il processo termini

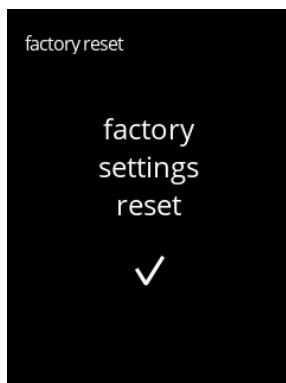

5.3.13c

Schermata informativa:

- la schermata successiva è visualizzata dopo pochi secondi



5.3.13d

Schermata informativa:

- la macchina si avvia automaticamente (ciò richiede un po' di tempo)

## 5.4 Menu software

Nel menu software è possibile leggere, impostare o modificare tutte le voci correlate al firmware.

Selezionare una delle opzioni disponibili:

- premere **◀** o **▶** per selezionare l'opzione successiva del "menu software"
- premere "area di testo" per selezionare il livello successivo per tale menu
- premere **✕** per tornare al [capitolo 5. Menu di programmazione a p.14](#)

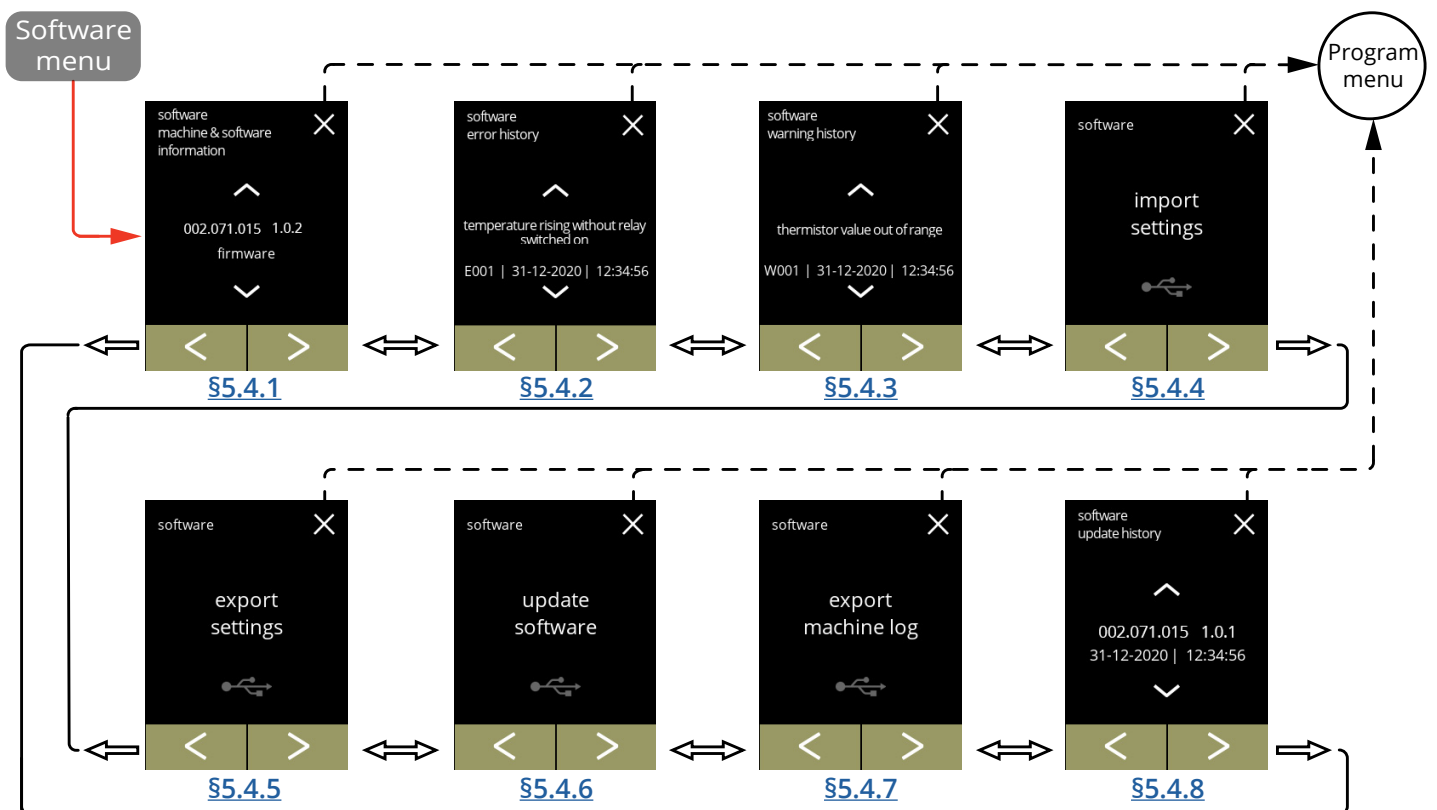

### 5.4.1 Informazioni sulla macchina e sul software

Questo menu mostra le informazioni che identificano la macchina

<i>software</i>			<i>hardware</i>	<i>altro</i>
HMI (versione)	I/O (versione)	esterno (versione, codice articolo)	(versione, codice articolo)	
• bootloader	• bootloader	• scheda di interfaccia (se è disponibile)	• Scheda HMI	• informazioni IP (IP indirizzo, Mac indirizzo, Gateway e DNS) (se è disponibile)
• applicazione » API » GUI	• applicazione	• altri dispositivi (se è disponibile)	• Scheda I/O	• numero di serie della macchina
• controller touchscreen			• scheda di interfaccia (se è disponibile)	
• Bluetooth/WI-Fi			• altri dispositivi (se è disponibile)	

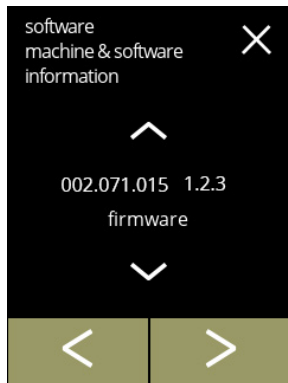

Schermata informativa:

- premere o per richiamare le altre informazioni di macchina e software
- premere o per scorrere fra le voci del menu software

5.4.1

## 5.4.2 Registro errori

In questo menu viene visualizzata la cronologia errori.

Vengono visualizzate le seguenti voci:



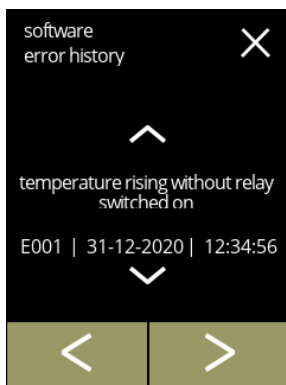

- codice errore
- messaggio di errore
- data e ora

Il registro errori può contenere fino a 50 errori, l'ultimo codice errore generato è il primo visualizzato.

► Una panoramica degli errori è disponibile in [§6.2 a p.112](#).



Schermata informativa:

- premere  o  per richiamare la cronologia errori
- premere  o  per scorrere fra le voci del menu software

► L'ultimo codice errore generato è il primo visualizzato.

5.4.2

### 5.4.3 Registro avvisi

In questo menu viene visualizzata la cronologia avvisi.

Vengono visualizzate le seguenti voci:



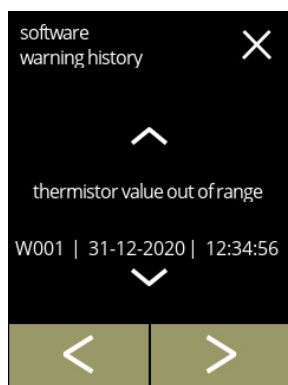

- codice avviso
- messaggio di avviso
- data e ora

Il registro avvisi può contenere fino a 50 errori, l'ultimo codice errore generato è il primo visualizzato.

► Una panoramica degli avvisi è disponibile in [§6.1 a p.110](#).



Schermata informativa:

- premere  o  per richiamare la cronologia avvisi
- premere  o  per scorrere fra le voci del menu software

► *L'ultimo codice avviso generato è il primo visualizzato.*

5.4.3

#### 5.4.4 Importazione impostazioni della macchina

Con questo menu è possibile importare le impostazioni di un'altra macchina (o di un altro stabilimento Bravilor).

Con impostazioni si intende quanto segue:

- ricette
- configurazione della macchina
- livelli di sicurezza

► *Le impostazioni possono essere trasferite solo se le identità di entrambe le macchine sono le stesse.*

5.4.4

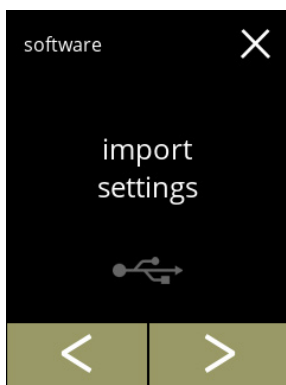

Importare impostazioni della macchina:

- posizionare una chiavetta USB
  - *Se nella macchina non è prevista alcuna chiavetta USB questa opzione è disattivata.*
- premere "importare impostazioni" per confermare
- premere  o  per scorrere fra le voci del menu software

5.4.4a

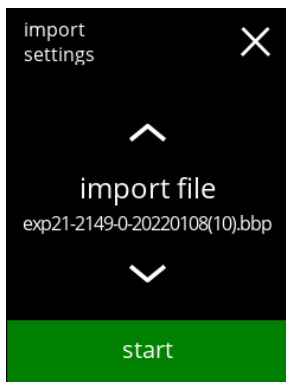

Importare le impostazioni nella macchina:

- premere  o  per selezionare un file di impostazioni
- premere  per iniziare l'importazione
  - *Solo il file con la stessa identificazione può essere importato:*
  - EXP21 : modello identico
  - 2149 : potenza della bollitore identica
  - 0 : presenza identica del rubinetto manuale (0/1)
  - 20220108 : la data è variabile (aaaammgg)
  - bbp : estensione del file identica

5.4.4b

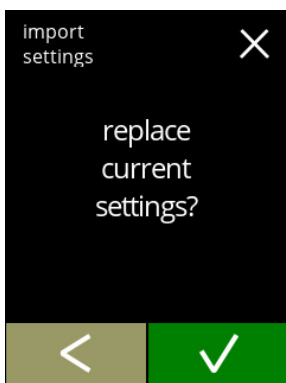

Schermata di conferma:

- *Le tue impostazioni attuali saranno sovrascritte.*
- premere  per confermare
- premere  per accedere alla schermata precedente



Schermata dello stato di avanzamento

- attendere che il processo termini

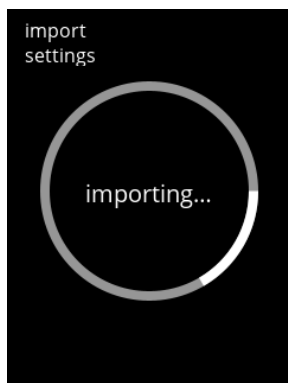

5.4.4c

schermata informativa:

- la schermata [5.4.4](#) viene visualizzata dopo pochi secondi

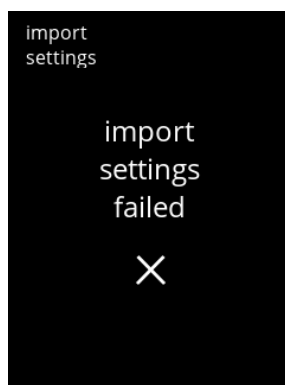
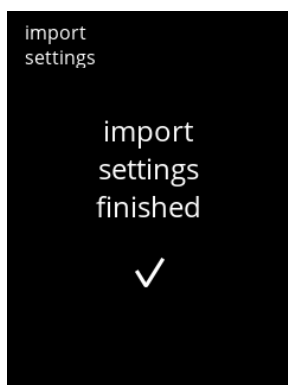

5.4.4d

### 5.4.5 Esportazione impostazioni della macchina

Con questo menu le impostazioni della macchina vengono esportate in un file.  
Con impostazioni si intende quanto segue:

- ricette
- configurazione della macchina
- livelli di sicurezza
- identità (utilizzata per controllare se la nuova macchina ha la stessa identità)

► *Tenere presente che vengono copiati anche i livelli di protezione della macchina.*

5.4.5

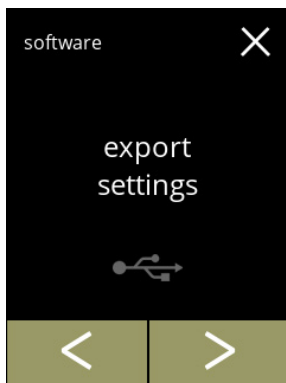

Esportare impostazioni della macchina:

- posizionare una chiavetta USB
  - *Se nella macchina non è prevista alcuna chiavetta USB, il pulsante di esportazione non è attivo.*
- premere "esportare impostazioni" per confermare
- premere ◀ o ▶ per scorrere fra le voci del menu software

5.4.5a

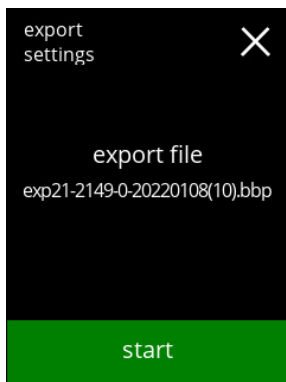

Esportare le impostazioni nella macchina corrente:

- premere **avvio** per iniziare l'esportazione
    - *Il nome del file di esportazione è strutturato come segue:*
- |          |  |
|----------|--|
| EXP21    | : modello                              |
| 2149     | : potenza della bollitore              |
| 0        | : presenza del rubinetto manuale (0/1) |
| 20220108 | : la data (aaaammgg)                   |
| bbp      | : estensione del file                  |

5.4.5b

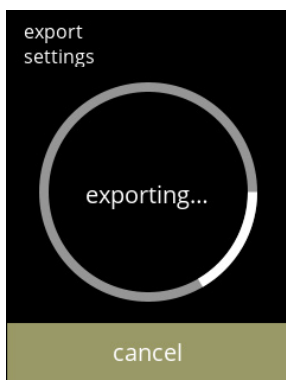

Schermata dello stato di avanzamento

- attendere che il processo termini
- premere **annullare** per interrompere

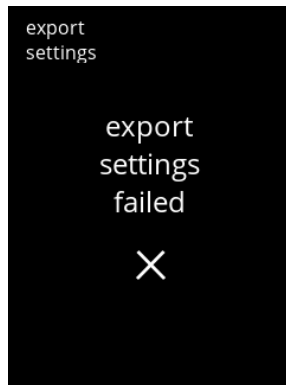
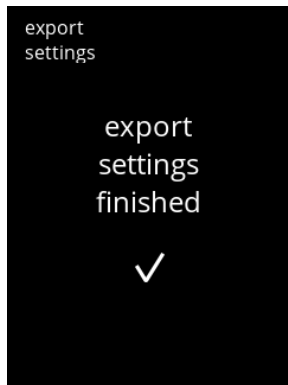

Schermate informative:

- la schermata [5.4.5](#) viene visualizzata dopo pochi secondi

5.4.5c

### 5.4.6 Aggiornare il software

In questo menu è possibile aggiornare il software.

Il software (pacchetto) può essere selezionato dalla chiavetta USB e dopo la selezione verranno visualizzate le informazioni sul pacchetto.

► *Il software può solo essere aggiornato, non è possibile effettuare un downgrade.*

5.4.6

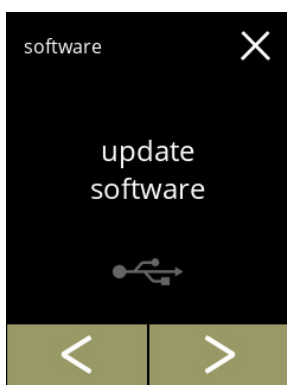

Aggiornare il software della macchina:

- posizionare una chiavetta USB
  - *Se nella macchina non è prevista alcuna chiavetta USB questa opzione è disattivata.*
- premere "aggiorna software" per confermare
- premere **◀** o **▶** per scorrere fra le voci del menu software

5.4.6a

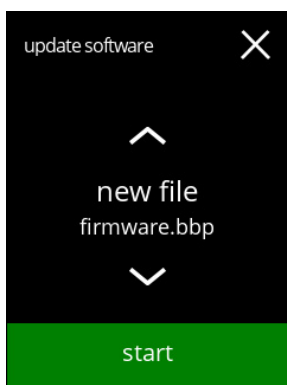

Selezionare il file per aggiornare il software:

- premere **▲** o **▼** per selezionare un file
- premere **avvio** per iniziare l'aggiornamento

5.4.6b

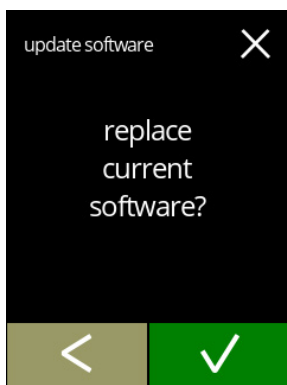

Schermata di conferma:

- *È importante sapere che il firmware corrente verrà sovrascritto.*
- premere **✓** per confermare
- premere **◀** per accedere alla schermata precedente

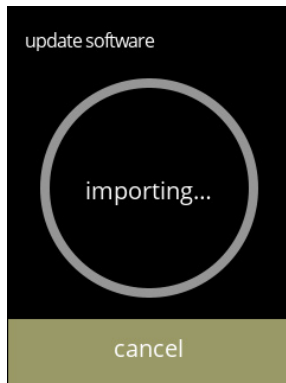

5.4.6c

Schermata dello stato di avanzamento

- attendere finché il processo non è terminato
- premere **annullare** per interrompere

► *Se è impossibile importare il file (versione precedente o formato errato) la schermata viene interrotta e compare la schermata [5.4.6f](#).*

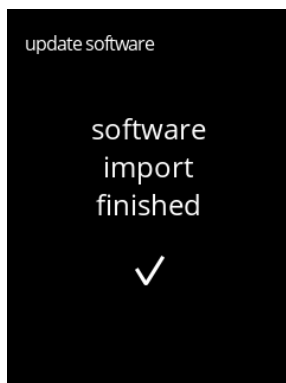

5.4.6d

Schermata informativa:

- la schermata successiva è visualizzata dopo pochi secondi

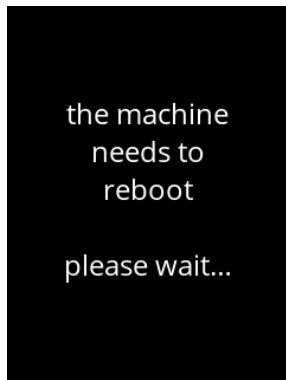

5.4.6e

Schermata informativa:

- la macchina si avvia automaticamente (ciò richiede un po' di tempo)
- la schermata successiva viene visualizzata automaticamente

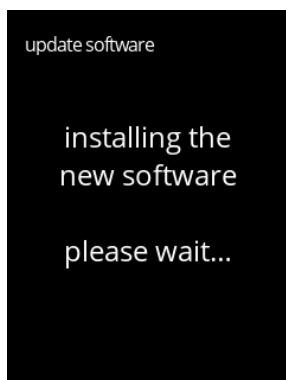

5.4.6f

Schermata informativa:

- la schermata di selezione delle bevande viene visualizzata quando il software è installato

### 5.4.7 Esportare il registro macchina

Con questo menu il registro macchina viene esportato in un file.

Il report è costituito da contatori di erogazione (gratuiti e a pagamento) e messaggi di avviso ed errore.

5.4.7

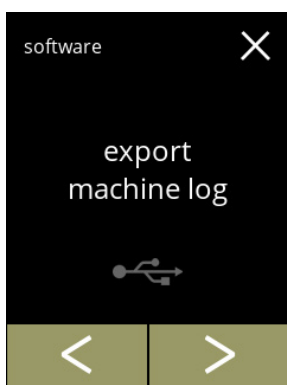

Esportare registro macchina:

- posizionare una chiavetta USB
  - ▶ *Se nella macchina non è prevista alcuna chiavetta USB questa opzione è disattivata.*
- premere "esportare registro macchina" per confermare
- premere **<** o **>** per scorrere fra le voci del menu software

5.4.7a

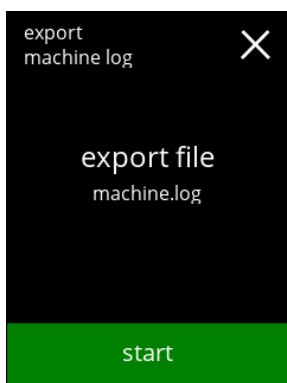

Esportare il file di registro della macchina:

- premere **avvio** per iniziare l'esportazione

5.4.7b

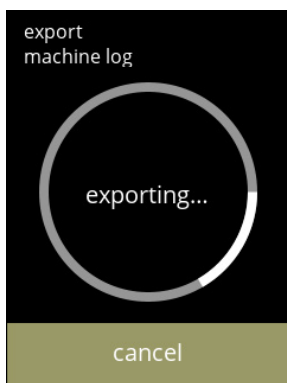

Schermata dello stato di avanzamento

- attendere finché il processo non è terminato
- premere **annullare** per interrompere

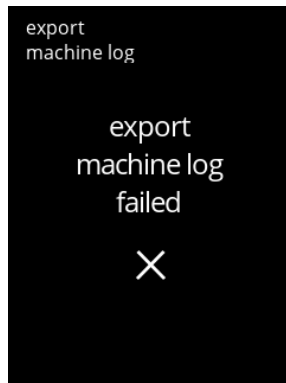
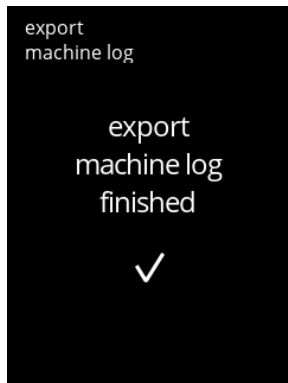

Schermate informative:

- la schermata [5.4.7](#) viene visualizzata dopo pochi secondi

5.4.7c

### 5.4.8 Cronologia aggiornamenti

In questo menu viene visualizzata la cronologia del software.



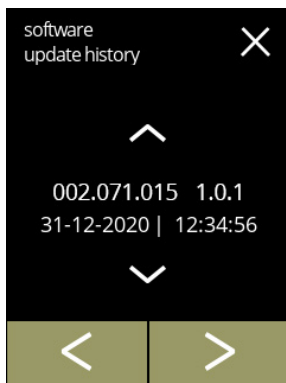

La seguente cronologia software è visualizzata con codice articolo, versione, data e ora:

- software del prodotto (HMI)
- software della scheda di I/O
- software touchscreen
- Wi-Fi/Bluetooth
- dispositivi bus (se sono collegati)

Il registro aggiornamenti può contenere fino a 50 voci, l'ultimo aggiornamento è il primo visualizzato.



Schermata informativa:

- premere  o  per richiamare la cronologia aggiornamenti
- premere  o  per scorrere fra le voci del menu software

5.4.8



## 5.5 Info online

È possibile accedere alle informazioni online utilizzando il codice QR mostrato sullo schermo. Selezionare una delle opzioni disponibili

- premere **◀** o **▶** per selezionare l'opzione successiva del "menu Macchina"
- premere "area di testo" per selezionare il livello successivo per tale menu
- premere **✕** per tornare al [capitolo 5. Menu di programmazione a p.14](#)

5.5.1

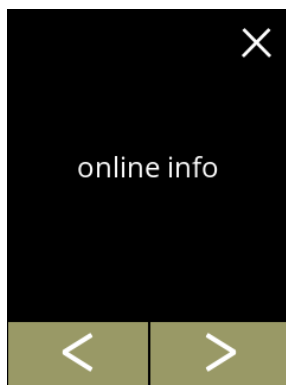

Informazioni online:

- premere "info online" per confermare
- premere < o > per scorrere fra le voci del menu Macchina

5.5.1a

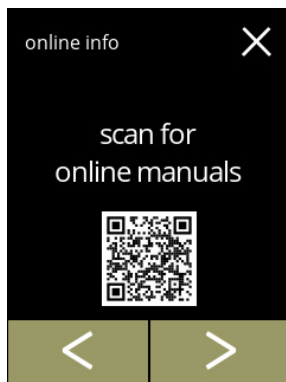

Manuali online:

- premere < o > per scorrere fra i codici QR disponibili
- scannerizzare il codice QR per ottenere gli ultimi manuali online

5.5.1b

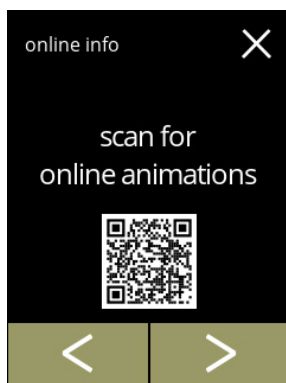

Animazioni online:

- premere < o > per scorrere fra i codici QR disponibili
- scannerizzare il codice QR per ottenere le ultime animazioni online

## 6. Messaggi ed errori

### 6.1 Messaggi di avviso

Gli avvisi sono utilizzati per informare l'utente su uno stato che impedisce il funzionamento corretto della Bolero. In generale gli avvisi vengono visualizzati dopo la selezione di una bevanda.

► I messaggi/gli avvisi sono visualizzati per 30 secondi poi torna la schermata iniziale.

- » un messaggio (Mxxx) è una conferma positiva dell'azione di un utente.
- » un avviso (Wxxx) indica un problema o una condizione potenzialmente dannosa



Schermata di esempio per un avviso.

Queste notifiche sono memorizzate in un file di registro ([§5.4.3 a p.99](#)).

6.1a

codice	descrizione	azione
W001	sensore di temperatura fuori gamma	<ul style="list-style-type: none"> <li>• non è richiesta alcuna azione, scompare dopo pochi secondi, diventa E002 dopo 3 eventi</li> </ul>
W002	temperatura troppo elevata	<ul style="list-style-type: none"> <li>• non è richiesta alcuna azione, scompare dopo pochi secondi</li> </ul>
W003	nessun aumento di temperatura con relè disimpegnato	<ul style="list-style-type: none"> <li>• non è richiesta alcuna azione, scompare dopo pochi secondi, diventa E004 dopo 3 eventi entro un determinato periodo di tempo</li> </ul>
W004	motore contenitore non rilevato	<ul style="list-style-type: none"> <li>• ripristinare il messaggio presentato a schermo</li> <li>» se l'avviso persiste, contattare il rivenditore</li> </ul>
W005	<i>non utilizzato</i>	
W006	i sistemi di miscelazione devono essere risciacquati	<ul style="list-style-type: none"> <li>• ripristinare il messaggio presentato a schermo</li> <li>» risciacquare il sistema di miscelazione, vedere <a href="#">§5.1.1 a p.16</a>.</li> </ul>
W007	la macchina dovrà essere decalcificata a breve	<ul style="list-style-type: none"> <li>• ripristinare il messaggio presentato a schermo</li> <li>» programmare la procedura di decalcificazione il prima possibile</li> </ul>

codice	descrizione	azione
W008	la macchina deve essere decalcificata ora	<ul style="list-style-type: none"> <li>• ripristinare il messaggio presentato a schermo (il messaggio comparirà dopo ogni bevanda erogata)</li> <li>» decalcificare la macchina, vedere <a href="#">§5.1.2 a p.18</a></li> </ul>
W009	il filtro dell'acqua dovrà essere sostituito a breve	<ul style="list-style-type: none"> <li>• ripristinare il messaggio presentato a schermo</li> <li>» programmare la sostituzione del filtro dell'acqua il prima possibile</li> </ul>
W010	cambiare subito il filtro dell'acqua	<ul style="list-style-type: none"> <li>• ripristinare il messaggio presentato a schermo (il messaggio comparirà dopo ogni bevanda erogata)</li> <li>» sostituire il filtro dell'acqua e confermare in <a href="#">§5.1.3 Gestione filtro dell'acqua a p.26</a></li> </ul>
M011	connessione al dispositivo di pagamento riuscita	<ul style="list-style-type: none"> <li>• non è richiesta alcuna azione, scompare dopo pochi secondi</li> </ul>
W012	connessione al dispositivo di pagamento non riuscita	<ul style="list-style-type: none"> <li>• non è richiesta alcuna azione, scompare dopo pochi secondi</li> <li>» controllare le connessioni e riavviare il dispositivo di pagamento</li> <li>» se l'errore persiste, contattare il rivenditore</li> </ul>
W013 - W019	<i>non utilizzato</i>	
W020	contattare il rivenditore per la manutenzione preventiva	<ul style="list-style-type: none"> <li>• ripristinare il messaggio presentato a schermo, il messaggio comparirà varie volte poi diventa E026</li> </ul>

## 6.2 Errori

I messaggi di errore compaiono quando un errore viene rilevato dal sistema operativo delle macchine.

Quando l'errore è attivo e viene annullato dall'utente, la macchina esce dalla modalità sicura e tenta il ripristino. Se l'errore non viene cancellato riprovando, l'errore compare nuovamente.

- *Se il messaggio di errore viene ripresentato dopo l'azione appropriata, contattare il distributore locale.*

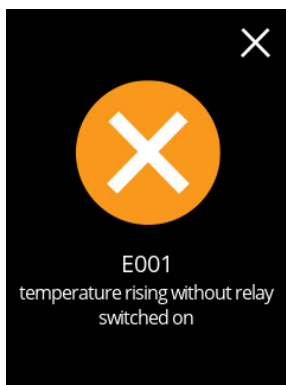

Schermata di esempio per gli errori.

Questi errori sono memorizzati in un file di registro ([§5.4.2 a p.98](#)).

6.2a

codice	descrizione	azione
E001	aumento di temperatura con relè disimpegnato	<ul style="list-style-type: none"> <li>• ripristinare il messaggio presentato a schermo</li> <li>» se l'errore persiste, contattare il rivenditore</li> </ul>
E002	sensore di temperatura fuori gamma	<ul style="list-style-type: none"> <li>• ripristinare il messaggio presentato a schermo</li> <li>» se l'errore persiste, contattare il rivenditore</li> </ul>
E003	valvola magnetica aperta inaspettatamente	<ul style="list-style-type: none"> <li>• ripristinare il messaggio presentato a schermo</li> <li>» se l'errore persiste, contattare il rivenditore</li> </ul>
E004	nessun aumento di temperatura con relè disimpegnato	<ul style="list-style-type: none"> <li>• ripristinare il messaggio presentato a schermo</li> <li>» se l'errore persiste, contattare il rivenditore</li> </ul>
E005	<i>non disponibile</i>	

codice	descrizione	azione
E006	problema su allaccio acqua	<ul style="list-style-type: none"> <li>• ripristinare il messaggio presentato a schermo, se l'errore si ripete verificare quanto segue:               <ul style="list-style-type: none"> <li>» controllare che il rubinetto dell'acqua sia aperto</li> <li>» controllare che il tubo flessibile di alimentazione dell'acqua non sia attorcigliato</li> <li>» controllare se l'acqua fuoriesce o meno dal rubinetto</li> <li>» se l'errore persiste, contattare il rivenditore</li> </ul> </li> </ul>
E007	<i>non utilizzato</i>	
E008	errore di comunicazione di sistema bus	<ul style="list-style-type: none"> <li>• ripristinare il messaggio presentato a schermo               <ul style="list-style-type: none"> <li>» se l'errore persiste, contattare il rivenditore</li> </ul> </li> </ul>
E009	malfunzionamento motore pompa	<ul style="list-style-type: none"> <li>• ripristinare il messaggio presentato a schermo               <ul style="list-style-type: none"> <li>» se l'errore persiste, contattare il rivenditore</li> </ul> </li> </ul>
E010	motore mixer non rilevato	<ul style="list-style-type: none"> <li>• ripristinare il messaggio presentato a schermo, se l'errore si ripete verificare quanto segue:               <ul style="list-style-type: none"> <li>» controllare che il contenitore di miscelazione sia pulito e non ostruito</li> <li>» se l'errore persiste, contattare il rivenditore</li> </ul> </li> </ul>
E011	malfunzionamento motore contenitore	<ul style="list-style-type: none"> <li>• ripristinare il messaggio presentato a schermo, se l'errore si ripete verificare quanto segue:               <ul style="list-style-type: none"> <li>» rimuovere il contenitore e riprovare</li> <li>» rimuovere l'ingrediente in polvere dal contenitore e riprovare</li> <li>» se l'errore persiste, contattare il rivenditore</li> </ul> </li> </ul> <p>► <i>E011 non può essere rilevato dall'hardware quando il motore del contenitore funziona a bassa velocità, cioè quando vengono erogate piccole quantità di ingredienti, che di solito è il caso delle ricette con un rapporto ingredienti/acqua molto basso.</i></p>
E012	meccanismo monete mancante	<ul style="list-style-type: none"> <li>• ripristinare il messaggio presentato a schermo, se l'errore si ripete verificare quanto segue:               <ul style="list-style-type: none"> <li>» controllare se il dispositivo di pagamento è correttamente collegato o meno</li> <li>» se l'errore persiste, contattare il rivenditore</li> </ul> </li> </ul>
E013	meccanismo monete difettoso	<ul style="list-style-type: none"> <li>• ripristinare il messaggio presentato a schermo, se l'errore si ripete verificare quanto segue:               <ul style="list-style-type: none"> <li>» controllare se il dispositivo di pagamento è correttamente collegato o meno</li> <li>» se l'errore persiste, contattare il rivenditore</li> </ul> </li> </ul>

<b>codice</b>	<b>descrizione</b>	<b>azione</b>
E014	meccanismo monete bloccato	<ul style="list-style-type: none"> <li>• ripristinare il messaggio presentato a schermo, se l'errore si ripete verificare quanto segue:               <ul style="list-style-type: none"> <li>» controllare l'eventuale presenza di blocchi nel dispositivo di pagamento</li> <li>» se l'errore persiste, contattare il rivenditore</li> </ul> </li> </ul>
E015	meccanismo monete sabotato	<ul style="list-style-type: none"> <li>• ripristinare il messaggio presentato a schermo, se l'errore si ripete verificare quanto segue:               <ul style="list-style-type: none"> <li>» controllare l'eventuale presenza di danni sul dispositivo di pagamento</li> </ul> </li> </ul>
E016	errore di comunicazione meccanismo monete	<ul style="list-style-type: none"> <li>• ripristinare il messaggio presentato a schermo, se l'errore si ripete verificare quanto segue:               <ul style="list-style-type: none"> <li>» controllare se il dispositivo di pagamento è correttamente collegato o meno</li> </ul> </li> </ul>
E017	errore generale meccanismo monete	<ul style="list-style-type: none"> <li>• ripristinare il messaggio presentato a schermo, se l'errore si ripete verificare quanto segue:               <ul style="list-style-type: none"> <li>» controllare se il dispositivo di pagamento è correttamente collegato o meno</li> </ul> </li> </ul>
E018	errore generale dispositivo di pagamento senza contanti	<ul style="list-style-type: none"> <li>• ripristinare il messaggio presentato a schermo, se l'errore si ripete verificare quanto segue:               <ul style="list-style-type: none"> <li>» controllare se il dispositivo di pagamento è correttamente collegato o meno</li> </ul> </li> </ul>
E019 - E025	<i>non utilizzato</i>	
E026	contattare il rivenditore per la manutenzione necessaria	<ul style="list-style-type: none"> <li>• ripristinare il messaggio presentato a schermo, contattare il rivenditore per la necessaria manutenzione (il messaggio di errore si presenta in modo più frequente rispetto al messaggio di avviso W020)</li> </ul>

### 6.3 Altri problemi

Oltre ai messaggi e agli errori presenti nella macchina, possono verificarsi una serie di altri problemi; questi problemi sono descritti di seguito.

<b>Descrizione del problema</b>	<b>Causa possibile</b>	<b>Controllare quanto segue</b>	
bevanda troppo debole	polvere nel contenitore ingrediente quasi esaurita	• Contenitore degli ingredienti	
	forza non corretta	• regolare le impostazioni bevande nell'editor ricette » se l'errore persiste, contattare il rivenditore	
bevanda troppo forte	forza non corretta	• regolare le impostazioni bevande nell'editor ricette » se l'errore persiste, contattare il rivenditore	
acqua non dosata	tubo bloccato	• contattare il rivenditore	
unità di miscelazione intasata	unità di miscelazione non pulita	• pulire l'unità di miscelazione	
	troppa polvere	• controllare il dosaggio consigliato nella confezione della polvere, utilizzare una bilancia per pesare la quantità di polvere utilizzata	
	polvere utilizzata non adatta alla macchina	• utilizzare polvere adatta alla macchina	
	calibrazione pompa non corretta		• calibrare la pompa (disponibilità dipende da impostazione PIN)
			• contattare il rivenditore
	difetto o mancanza miscelatore	• controllare miscelatore	
	unità di miscelazione danneggiata	• verificare l'unità di miscelazione	
il rotore della ventola non ruota	• pulire il rotore della ventola e l'alloggiamento o rimuovere eventuali ostruzioni » se l'errore persiste, contattare il rivenditore		

Descrizione del problema	Causa possibile	Controllare quanto segue
acqua trabocca dall'unità di miscelazione	calibrazione pompa non corretta	<ul style="list-style-type: none"> <li>• calibrare la pompa (disponibilità dipende da impostazione PIN)</li> <li>• contattare il rivenditore</li> </ul>
	contenitore di miscelazione intasato	<ul style="list-style-type: none"> <li>• contenitore di miscelazione, vedere descrizione problema precedente               <ul style="list-style-type: none"> <li>» se l'errore persiste, contattare il rivenditore</li> </ul> </li> </ul>
unità di miscelazione perde  bevanda senza schiuma	la guarnizione del contenitore di miscelazione perde	<ul style="list-style-type: none"> <li>• pulire l'unità di miscelazione completa               <ul style="list-style-type: none"> <li>» se l'errore persiste, contattare il rivenditore</li> </ul> </li> </ul>
	velocità miscelatore non corretta	<ul style="list-style-type: none"> <li>• regolare la velocità del miscelatore (disponibilità dipende da impostazione PIN)               <ul style="list-style-type: none"> <li>» se l'errore persiste, contattare il rivenditore</li> </ul> </li> </ul>
	tipo di ingrediente istantaneo	<ul style="list-style-type: none"> <li>• provare un ingrediente diverso</li> </ul>
bevanda con troppa schiuma	velocità miscelatore non corretta	<ul style="list-style-type: none"> <li>• regolare la velocità del miscelatore (disponibilità dipende da impostazione PIN)               <ul style="list-style-type: none"> <li>» se l'errore persiste, contattare il rivenditore</li> </ul> </li> </ul>
dose acqua insufficiente	incrostazioni nel sistema idrico	<ul style="list-style-type: none"> <li>• decalcificare la macchina               <ul style="list-style-type: none"> <li>» se l'errore persiste, contattare il rivenditore</li> </ul> </li> </ul>
il rotore della ventola non ruota	ventola non pulita	<ul style="list-style-type: none"> <li>• pulire il rotore della ventola e l'alloggiamento o rimuovere eventuali ostruzioni               <ul style="list-style-type: none"> <li>» se l'errore persiste, contattare il rivenditore</li> </ul> </li> </ul>
acqua erogata all'uscita errata	calcare nel selettore acqua	<ul style="list-style-type: none"> <li>• decalcificare la macchina               <ul style="list-style-type: none"> <li>» se l'errore persiste, contattare il rivenditore</li> </ul> </li> </ul>
la macchina non si accende	interruttore non acceso	<ul style="list-style-type: none"> <li>• ruotare l'interruttore sul retro</li> </ul>
	alimentazione assente	<ul style="list-style-type: none"> <li>• verificare l'alimentazione               <ul style="list-style-type: none"> <li>» se l'errore persiste, contattare il rivenditore</li> </ul> </li> </ul>



<b>Descrizione del problema</b>	<b>Causa possibile</b>	<b>Controllare quanto segue</b>
messaggio circuito di sicurezza interrotto sul display	sportello e coperchio non chiuso	• chiudere il coperchio e lo sportello
	chiave di servizio non inserita	• inserire la chiave di servizio » Se l'errore persiste, contattare il rivenditore
display touch screen a volte non reattivo	touch screen sporco	• spegnere la macchina e pulire il touch screen con un panno umido  ► <i>Non utilizzare detersivi aggressivi.</i> » se l'errore persiste, contattare il rivenditore

## 7. Appendice

### 7.1 Informazioni sul filtro e durezza dell'acqua

	molto dolce	dolce	media	moderata	dura
°dH	0 - 4	4 - 8	8 - 12	12 - 18	18 - 30
°fH/°TH	0 - 7	7 - 15	15 - 22	22 - 32	32 - 54
°e/ Clark	0 - 5	5 - 10	10 - 15	15 - 23	23 - 38
mmol/l	0 - 0,72	0,72 - 1,43	1,43 - 2,15	2,15 - 3,22	3,22 - 5,37
decalcificare	2000 l	1500 l	1000 l	500 l	250 l

- La capacità di un filtro dell'acqua dipende dal tipo e dalla durezza dell'acqua locale.
- Vedere [§5.1.6 a p.32](#) per impostare la durezza dell'acqua.

### 7.2 Funzionalità interruttore dello sportello

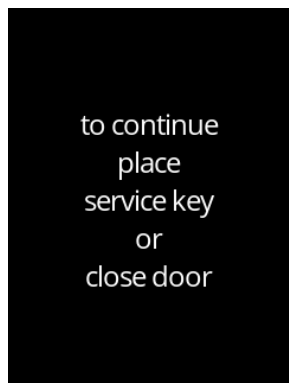

All'apertura dello sportello, l'interruttore di sicurezza viene attivato e compare un messaggio.

I seguenti elementi hardware si disattivano:

- tutti i mixer
- tutti i contenitori
- bollitore
- gli apparecchi collegati alla sicurezza a 24 V del sistema bus

- Quando l'interruttore dello sportello viene attivato durante il dosaggio di una bevanda, l'operazione di dosaggio viene annullata e il contenitore del mixer viene pulito mediante post lavaggio.

### 7.3 Configurazioni base della macchina

**Bolero 11**

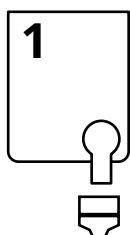

**Bolero 21**

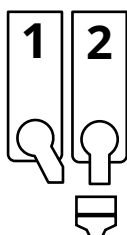

## 7.4 Impostazioni di protezione con codice PIN

La seguente tabella elenca le opzioni di menu disponibili associate ai codici PIN. Quando un codice PIN non è impostato, tutte le voci di menu sono disponibili e la tabella dovrebbe essere ignorata.

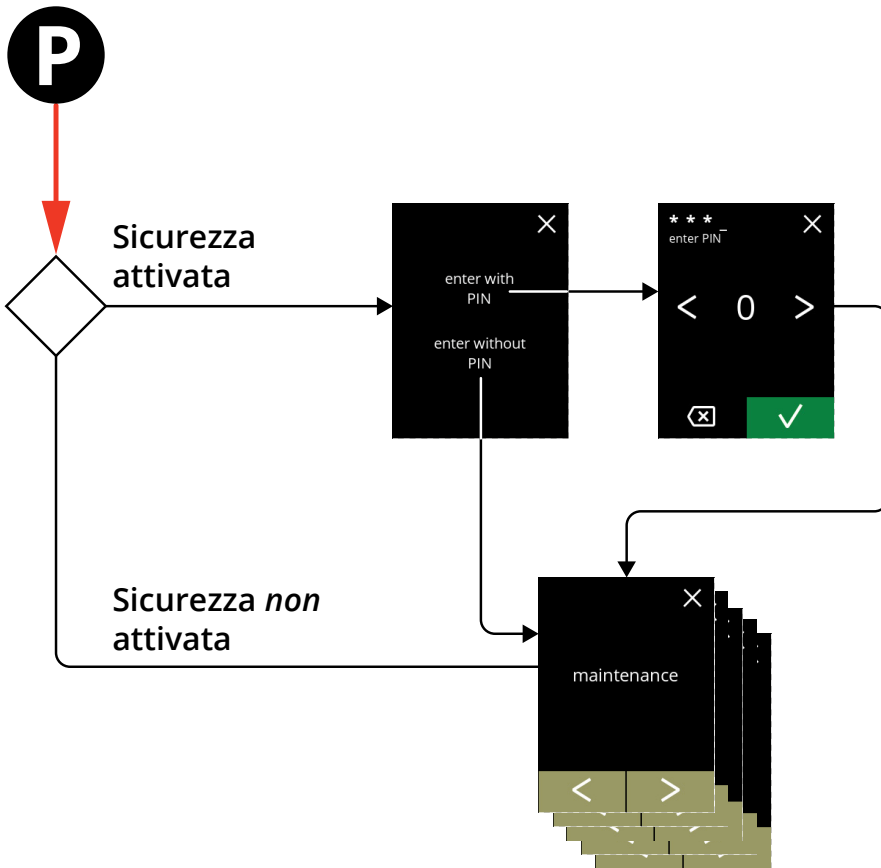

sezione	nome del menu	PIN 1	PIN 2	senza PIN
5.	<i>Menu di programmazione</i>	✓	✓	✓
5.1	Menu di manutenzione	✓	✓	✓
5.1.1	Risciacquo del sistema di miscelazione	✓	✓	✓
5.1.2	Decalcificazione	✓	✓	✓
5.1.3	Gestione filtro dell'acqua	✓	✓	✓
5.1.4	Funzione di risciacquo con tasto di scelta rapida	✓	✓	✗
5.1.5	Gestione pulizia	✓	✓	✗
5.1.6	Gestione della decalcificazione	✓	✓	✗
5.1.7	Calibrazione del contenitore	✓	✓	✗
5.1.8	Calibrazione pompa	✓	✗	✗
5.1.9	Test su ingresso	✓	✗	✗
5.1.10	Test su uscita	✓	✗	✗
5.1.11	Istruzioni per la pulizia	✓	✓	✓
5.1.12	Contatori	✓	✓	✓
	Azzerare i contatori giornalieri	✓	✓	✓
	Azzerare tutti i contatori	✓	✗	✗

sezione	nome del menu	PIN 1	PIN 2	senza PIN
<b>5.2</b>	<b>Menu delle bevande</b>	✓	✓	✗
5.2.1	Aggiungere bevande alla schermata	✓	✓	✗
5.2.2	Modifica nome della bevanda	✓	✓	✗
5.2.3	Modifica prezzo della bevanda	✓	✓	✗
5.2.4	Editor ricetta	✓	✓	✗
5.2.5	Selezione contenitori ingredienti	✓	✓	✗
5.2.6	Cambio nome ingrediente	✓	✓	✗
5.2.7	Personalizzare l'intensità bevanda	✓	✓	✗
5.2.8	Impostazione del volume predefinito	✓	✓	✗
<b>5.3</b>	<b>Menu Macchina</b>	✓	✓	✗
5.3.1	Anno	✓	✓	✗
5.3.2	Data	✓	✓	✗
5.3.3	Ora	✓	✓	✗
5.3.4	Lingua	✓	✓	✗
5.3.5	Gestione screen saver	✓	✓	✗
5.3.6	Sfondo	✓	✓	✗
5.3.7	Luminosità display	✓	✓	✗
5.3.8	Livello sonoro del feedback	✓	✓	✗
5.3.9	Temperatura bollitore	✓	✓	✗
5.3.10	Modalità di risparmio energetico (ECO)	✓	✓	✗
5.3.11	Impostazioni di protezione	✓	✓	✗
5.3.12	Dispositivi collegati	✓	✓	✗
5.3.13	Ripristino delle impostazioni di fabbrica	✓	✗	✗
<b>5.4</b>	<b>Menu software</b>	✓	✓	✓
5.4.1	Informazioni sulla macchina e sul software	✓	✓	✓
5.4.2	Registro errori	✓	✓	✗
5.4.3	Registro avvisi	✓	✓	✗
5.4.4	Importazione impostazioni della macchina	✓	✗	✗
5.4.5	Esportazione impostazioni della macchina	✓	✗	✗
5.4.6	Aggiornare il software	✓	✗	✗
5.4.7	Esportare il registro macchina	✓	✗	✗
5.4.8	Cronologia aggiornamenti	✓	✗	✗
<b>5.5</b>	<b>Info online</b>	✓	✓	✓

► Le voci di menu protette da codici PIN non saranno attive, vedere [§5.3.11 a p.87](#) per impostare i codici PIN.

## 7.5 Funzioni speciali

Utilizzando una “combinazione di chiave segreta” è possibile attivare alcune funzioni speciali.

### 7.5.1 Attivazione/disattivazione annullamento bevanda

Vedere [§5.3.12 Dispositivi collegati a p.92](#)

- *Il motivo di questa funzione è che il cliente può scegliere se la bevanda può essere annullata o meno quando è collegato un sistema di pagamento.*

### 7.5.2 Risciacquo rapido



Premendo per 5 secondi S M L nella schermata di selezione delle bevande viene attivato immediatamente il risciacquo rapido con 90 ml (acqua calda).

- *Per impostare questa funzione, vedere [§5.1.4 Funzione di risciacquo con tasto di scelta rapida a p.29](#)*



