

Bolero 11 et Bolero 21

MODE D'EMPLOI

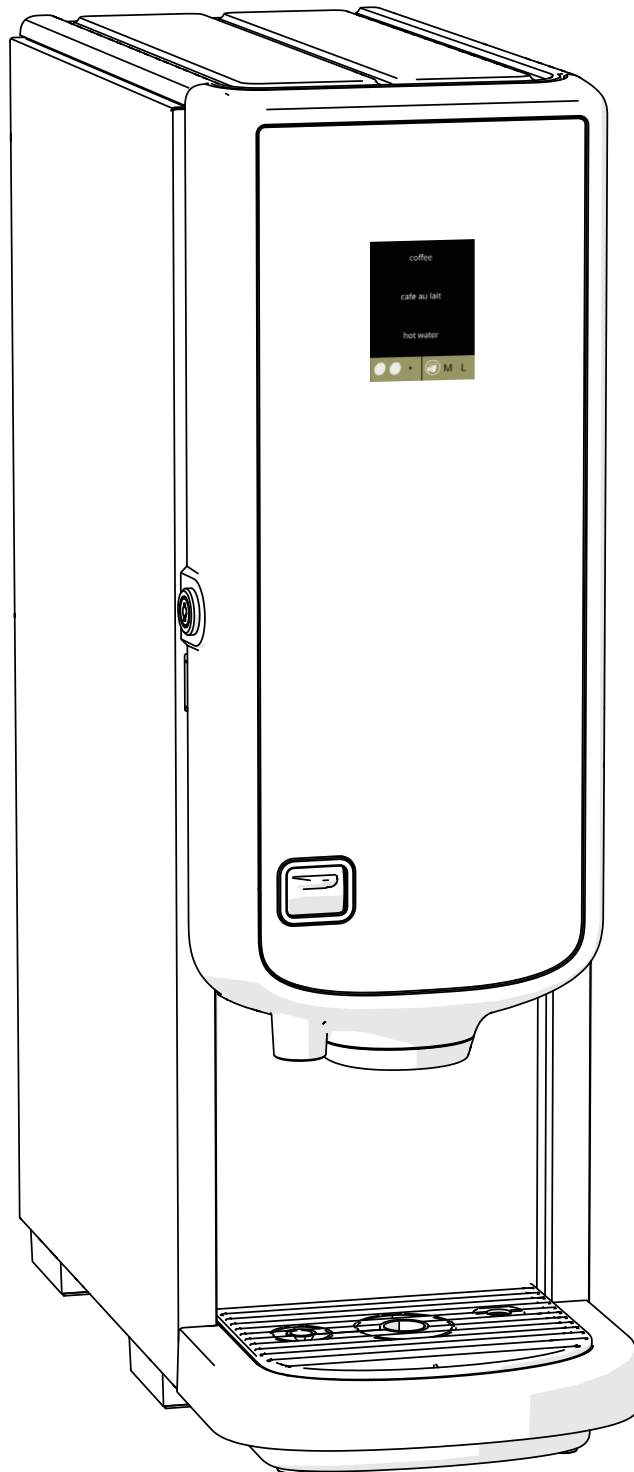

HMI: V2.1.0

N° de modèle: • BLR1-010
• BLR2-010

Tous droits réservés.

La reproduction de tout ou partie de ce document par impression, photocopie, microfilm ou tout autre moyen, sans le consentement écrit du fabricant est interdite. Cette interdiction s'applique également aux dessins ou diagrammes inclus dans le document.

Les informations fournies dans ce document reposent sur des données disponibles au moment de la publication du design, des caractéristiques matérielles et des méthodes d'exploitation. De ce fait, ce document est sujet à modification.

Les instructions d'origine de ce manuel ont été rédigées en anglais. Les autres versions linguistiques de ce manuel sont des traductions des instructions d'origine. Ces instructions doivent par conséquent être considérées uniquement comme un guide d'installation, d'entretien et de réparation de la machine indiquée sur la couverture.

Ce document s'applique à la version standard de cette machine.

Le fabricant décline par conséquent toute responsabilité concernant les dommages provoqués par des spécifications ne répondant pas à la version standard de la machine telle qu'elle vous est livrée.

La compilation de ce document a fait l'objet d'une attention extrême. Pour autant, le fabricant décline toute responsabilité pour les erreurs qu'il pourrait contenir et pour leurs conséquences.

Table des matières

1. Pièces et fonctions	1
1.1 Pièces	1
1.2 Filtre à eau optionnel	1
1.3 Commandes	2
2. Démarrage	3
3. Votre boisson	7
3.1 Personnalisation de votre boisson	7
3.2 Annulation de boissons instantanées	8
3.3 Robinet d'eau chaude	8
3.4 Écran de veille	9
3.5 Mode économie d'énergie (ECO)	9
4. Nettoyage	10
4.1 Nettoyage quotidien	10
4.2 Nettoyage hebdomadaire	12
5. Menu de programmation	14
5.1 Menu de maintenance	15
5.1.1 Rinçage du système de mélange	16
5.1.2 Détartrage	18
5.1.3 Gestion de filtre à eau	26
5.1.4 Touche de raccourci de fonction de rinçage	29
5.1.5 Gestion du nettoyage	30
5.1.6 Gestion du détartrage	32
5.1.7 Calibration de conteneur	35
5.1.8 Calibration de pompe	38
5.1.9 Test d'entrée	40
5.1.10 Test de sortie	43
5.1.11 Instructions de nettoyage	46
5.1.12 Compteurs	49
5.2 Menu des boissons	54
5.2.1 Ajout de boisson à l'écran	55
5.2.2 Changer nom de boisson	57
5.2.3 Changer prix de boisson	59
5.2.4 Éditeur de recette	61
5.2.5 Sélectionner conteneurs d'ingrédients	67
5.2.6 Changer nom d'ingrédient	69
5.2.7 Personnaliser boisson intensité	71
5.2.8 Régler le volume par défaut	73

5.3	Menu de machine	74
5.3.1	Année	75
5.3.2	Date	76
5.3.3	Heure	77
5.3.4	Langue	78
5.3.5	Gestion écran de veille	79
5.3.6	Arrière-plan	81
5.3.7	Luminosité d'affichage	82
5.3.8	Niveau sonore de feedback	83
5.3.9	Température de bouilloire	84
5.3.10	Mode économie d'énergie (ECO)	85
5.3.11	Paramètres de sécurité	87
5.3.12	Dispositifs connectés	92
5.3.13	Retour aux réglages d'usine	94
5.4	Menu logiciel	96
5.4.1	Informations de machine et de logiciel	97
5.4.2	Journal d'erreur	98
5.4.3	Journal d'avertissement	99
5.4.4	Importer réglages de machine	100
5.4.5	Exporter réglages de machine	102
5.4.6	Mise à jour de logiciel	104
5.4.7	Exporter journal de machine	106
5.4.8	Historique de mise à jour	108
5.5	Infos en ligne	109
6.	Messages et erreurs	110
6.1	Messages d'avertissement	110
6.2	Erreurs	112
6.3	Autres problèmes	114
7.	Annexe	117
7.1	Informations de filtre et dureté de l'eau	117
7.2	Fonctionnalité d'interrupteur de porte	117
7.3	Configurations de machine standard	117
7.4	Paramètres de sécurité de code PIN	118
7.5	Fonctions spéciales	120
7.5.1	Annuler boisson on/off	120
7.5.2	Rinçage rapide	120

1. Pièces et fonctions

1.1 Pièces

1. bouchon de détartrage
2. conteneurs
3. sortie de conteneur
4. système de mélange
5. robinet d'eau chaude
6. sortie de boisson
7. clé de sécurité
8. connexion USB
9. bouton de programmation
10. clé de porte
11. plaque de collecteur
12. collecteur avec flotteur
13. système de ventilation
14. entrée d'eau
15. connexion électrique
16. interrupteur marche/arrêt

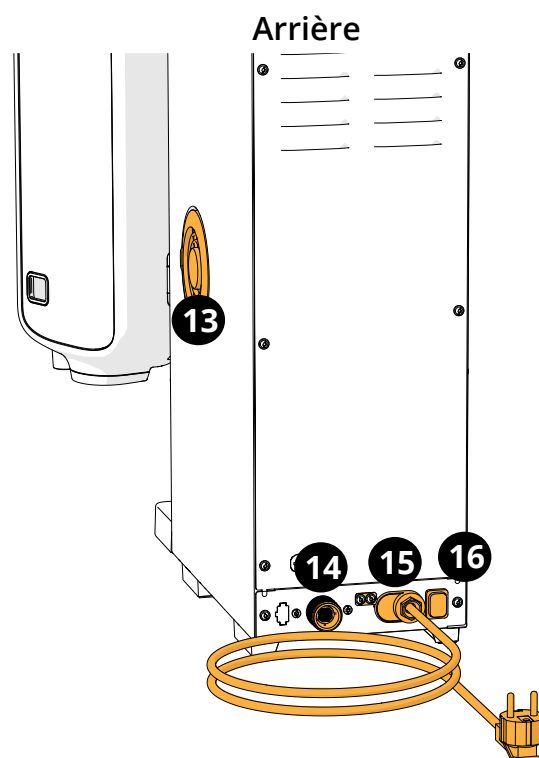
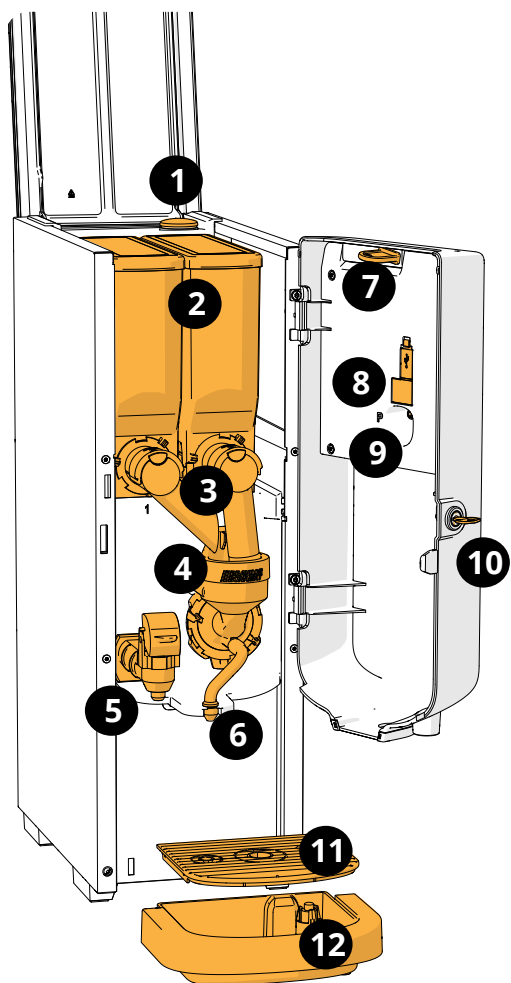

1.2 Filtre à eau optionnel

Pour profiter toujours plus de vos boissons et améliorer les performances de votre Bolero, nous recommandons l'installation d'un filtre adoucisseur d'eau. Vous pouvez en demander un auprès de Bravilor Bonamat BV.







- Lors de l'installation d'un filtre adoucisseur d'eau, vous devez notifier le Bolero de sa présence comme décrit en [§5.1.3 en p.26](#).

1.3 Commandes

Les boutons basiques sont décrits à la suite.

Dans l'ensemble, le Bolero réagit après la libération d'un bouton actionné.

- ▶ *En l'absence d'actionnement d'un bouton dans les 5 minutes, le Bolero revient à l'écran de sélection des boissons.*

commandes	fonction
	navigation entre les écrans
	démarrer une action
	confirmer (<i>pas encore enregistré</i>)
	enregistrer ajustements
	annuler
	parcourir les options disponibles sur un écran
	augmenter et diminuer

- ▶ *Toutes les captures d'écran de ce manuel sont en anglais.*
- ▶ *Les boissons, recettes et décorations utilisées ne sont que des exemples.*

2. Démarrage

- ▶ Le Bolero peut afficher différents écrans, selon le modèle du Bolero.

2a

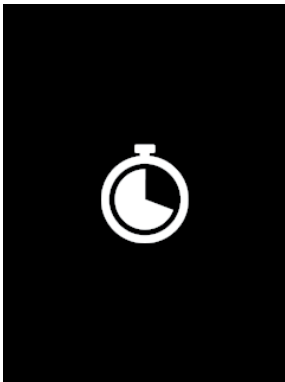

Initialisation:

- attendez l'écran suivant

2b

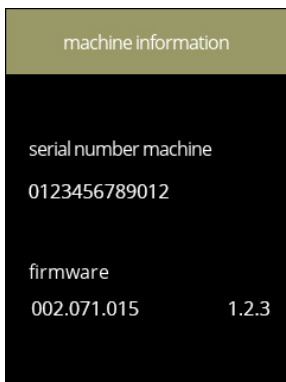

Informations de machine



- après quelques secondes, l'écran suivant s'affiche selon le statut de la machine.

- ▶ *Si la première installation est déjà terminée, le premier écran est [2k](#).*

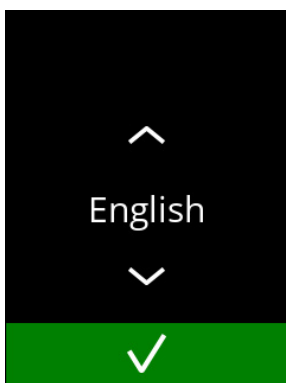
2c





Pour la première installation, sélectionnez votre langue :

- appuyez sur  ou  faire défiler les langues disponibles
- appuyez sur  pour confirmer

- ▶ *Le menu d'installation s'affiche uniquement si la machine est en marche pour la première fois ou après la restauration des réglages d'usine - voir [§5.3.13 en p.94](#).*

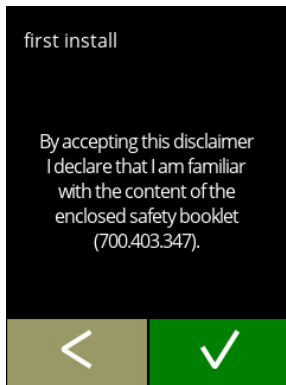

Lisez le manuel de sécurité .

- appuyez sur  pour passez l'écran précédent
- appuyez sur  pour confirmer



2d

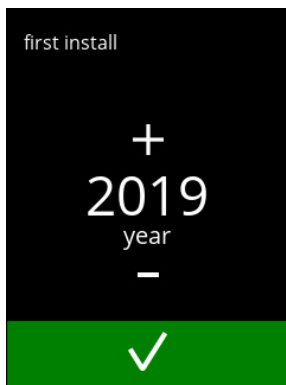

Réglez l'année :

- appuyez sur  ou  pour régler l'année actuelle
- appuyez sur  pour confirmer



2e

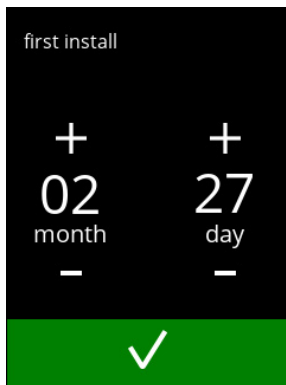

Réglez le jour et le mois :

- appuyez sur  ou  pour régler le jour et le mois actuels
- appuyez sur  pour confirmer



2f

Réglez l'heure :

- appuyez sur  ou  pour régler les heures et les minutes actuelles
- appuyez sur  pour confirmer

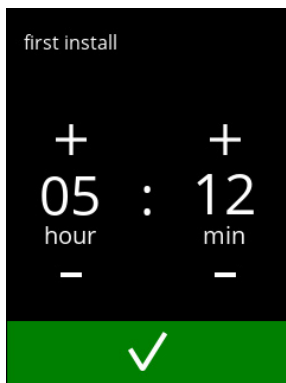

2g

2h



Écran d'information :

- remplissez les conteneurs d'ingrédients selon les instructions à l'écran
 - ▶ *N'utilisez que des ingrédients qui conviennent aux machines à boissons instantanées.*
- appuyez sur pour confirmer
 - ▶ *L'écran dépend de la configuration de la machine, voir [§7.3 en p.117.](#)*
 - ▶ *Les valeurs sont modifiables dans le menu des boissons - voir [§5.2.5 en p.67.](#)*

2i

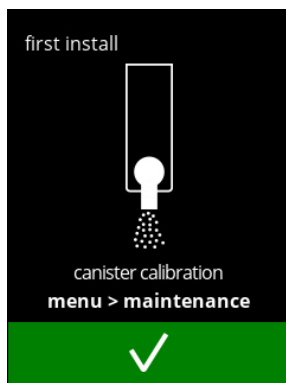

Écran d'information :

- appuyez sur pour confirmer
 - ▶ *La calibration est essentielle pour un dosage correct des ingrédients et peut être exécutée dans le menu de maintenance, voir [§5.1.7 en p.35.](#)*

2j

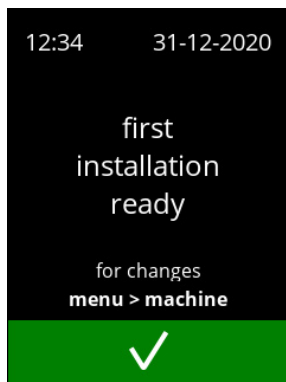

Écran d'information :

- appuyez sur pour confirmer
 - ▶ *La date, l'heure et la langue peuvent être changées dans [§5.3 Menu de machine en p.74.](#)*

2k



Écran d'information - remplissage bouilloire:

- attendez l'écran suivant

Écran d'information - chauffage :
• attendez l'écran suivant



2l

Bolero 11

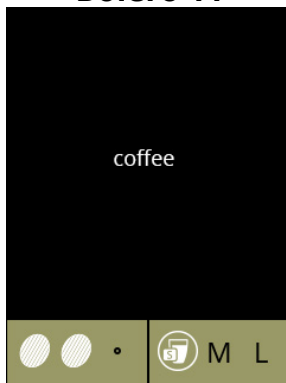

Bolero 21

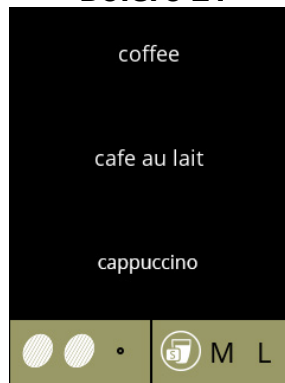

La machine est prête à l'emploi.

2m

3. Votre boisson

Si vous appuyez sur un nom, la boisson est préparée immédiatement.

Pour personnaliser la boisson, sélectionnez l'une des icônes en fig. 3.1a puis appuyez sur la boisson de votre choix.

3.1 Personnalisation de votre boisson

► Ces réglages sont utilisés pour la préparation de cette boisson spécifique et ne sont pas enregistrés.

Options
Intensité :



- appuyez sur les grains (carrousel) pour sélectionner l'intensité de la boisson (pour ajuster voir [§5.2.7 en p.71](#))

Taille de boisson :
les lettres (S='small'-petit / M=moyen / L='large'-grand) représentent les trois niveaux de volume



- appuyez sur les lettres pour sélectionner la taille de tasse de la boisson

3.1a

Bolero 11 **Bolero 21**

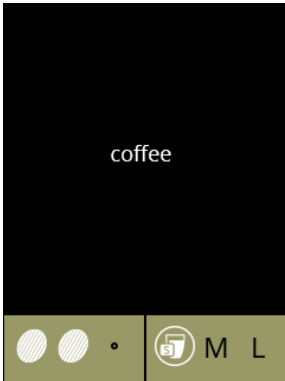

Sélection d'une boisson :

- touchez la boisson de votre choix

3.1b

Préparation d'une boisson :

- veuillez patienter

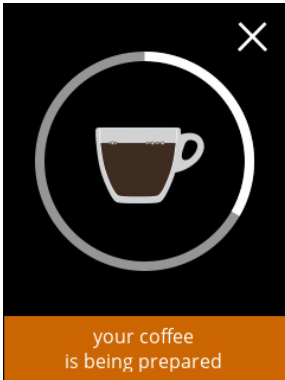

3.1c

3.2 Annulation de boissons instantanées

Si une boisson est sélectionnée, un bouton annuler s'affiche immédiatement.

Les dimensions du bouton annuler peuvent être limitées mais l'action de dosage peut systématiquement être arrêtée à la moindre pression sur l'écran.

La fonction annuler est activée par défaut et peut être désactivée uniquement dans [§5.3.12 Dispositifs connectés en p.92](#).

Si une boisson est annulée, le mélangeur continue de fonctionner quelques secondes pour nettoyer le système de mélange.

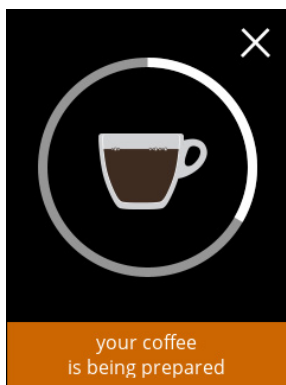

3.2a

Annulation d'une boisson :

- touchez n'importe où sur l'écran pour annuler la boisson

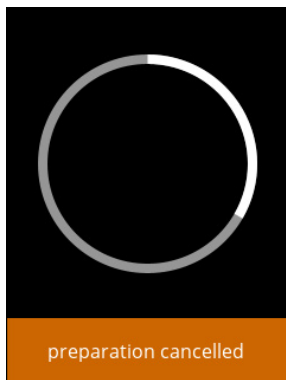

3.2b

Écran d'information :

- cet écran est affiché pour indiquer que la boisson a été annulée.

3.3 Robinet d'eau chaude

Le Bolero est proposé en deux versions : avec et sans robinet d'eau chaude manuel. Le robinet séparé vous propose de l'eau chaude, pour le thé ou les potages.

Le robinet d'eau chaude est destiné à remplir une tasse avec de l'eau plate chaude. Attendez quelques secondes entre le soutirage d'eau chaude et la sélection d'une nouvelle boisson pour que la machine puisse se remplir.

Le robinet d'eau chaude n'est pas bloqué si la température d'eau est trop basse.

- *Il est interdit de soutirer de l'eau chaude pendant la préparation d'une boisson pour éviter que le système de mélange ne se bouche.*

3.4 Écran de veille

Si l'écran n'est pas touché pendant un certain temps, l'économiseur d'écran démarre. Le minuteur d'écran de veille est réglable dans [§5.3.5 en p.79](#).

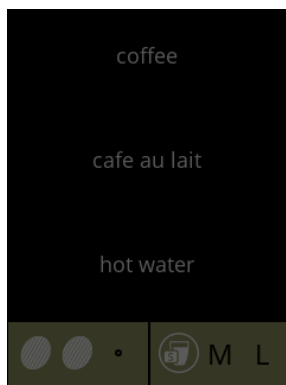

3.4a

- touchez n'importe où sur l'écran pour revenir à l'écran de sélection de boisson

3.5 Mode économie d'énergie (ECO)

Le dispositif est équipé d'une mode économie d'énergie (ECO) pour réduire la consommation d'énergie lorsque la machine n'est pas utilisée (la nuit ou le week-end, par ex.).

Si le mode économie d'énergie s'active, les actions suivantes sont exécutées :

- commande de niveau d'eau désactivée
- chauffage de bouilloire désactivé
- affichage rétro-éclairé réglé sur pourcentage bas.
- ventilateur désactivé



3.5a

La commande d'énergie consiste en un écran de veille (personnalisé) avec un symbole superposé semi-transparent. Le mode économie d'énergie est prioritaire sur l'écran de veille.

- touchez n'importe où sur l'écran pour revenir à l'écran de sélection de boisson

► *En fonction du délai d'extinction, plusieurs minutes peuvent s'avérer nécessaires avant que la machine ne soit à nouveau prête à fonctionner.*

4. Nettoyage

Il est important de préserver la propreté du Bolero - éléments à nettoyer :

quotidien

collecteur
système de mélange
extérieur

hebdomadaire

conteneur(s)
système de ventilation
intérieur

- ▶ Ne nettoyez jamais les pièces du Bolero au lave-vaisselle sauf indication explicite.
- ▶ N'utilisez aucun détergent agressif.
- ▶ Voir aussi les programmes de nettoyage en [§5.1 en p.15](#).

4.1 Nettoyage quotidien

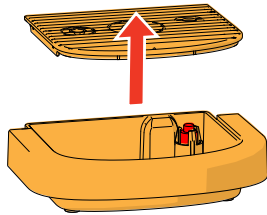
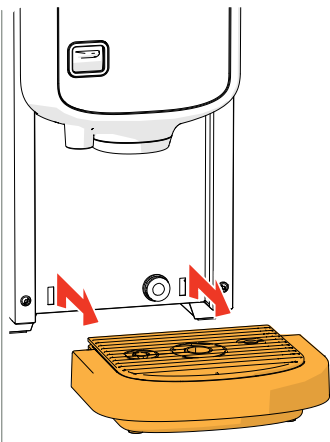

Collecteur :

1. tirez le collecteur complet en avant
 2. videz le collecteur
 3. nettoyez le collecteur (avec la grille) à l'eau chaude savonneuse
 4. séchez tout et remettez en place
- ▶ Vérifiez si le 'flotteur rouge' est toujours en place

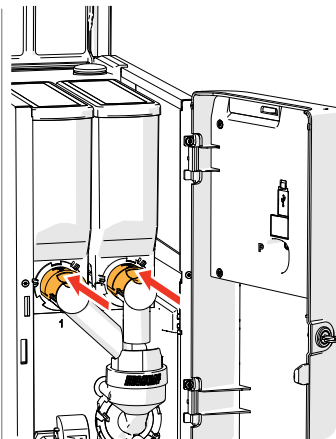

Système de mélange :

1. ouvrez la porte et le couvercle
2. fermez la glissière 'jaune' des sorties de conteneur

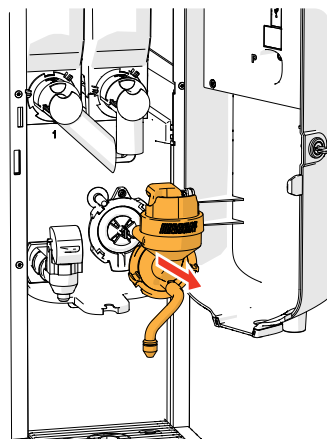
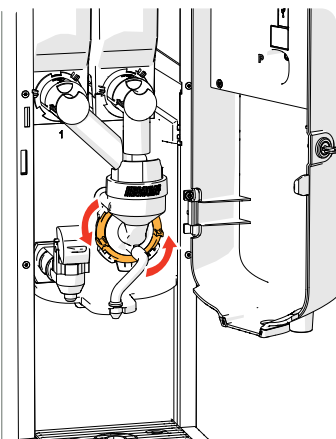

3. tournez la bague de fixation dans le sens antihoraire
4. retirez l'ensemble du système de mélange

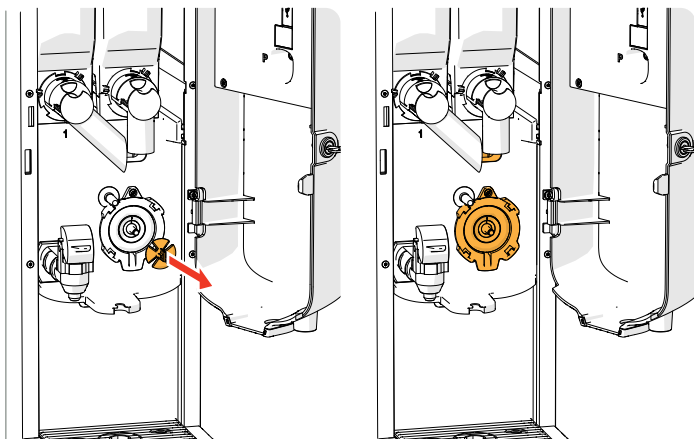

5. retirez le mélangeur
6. nettoyez les pièces indiquées avec un chiffon *humide*

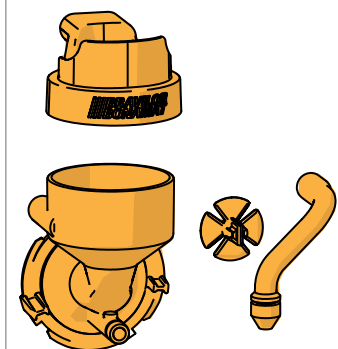

7. nettoyez les pièces retirées (*compatibles avec le lave-vaisselle (<65°C)*)
 8. remontez le système de mélange dans l'ordre inverse
- *Faites attention aux côtés plats de l'arbre et du mélangeur.*
9. reconnectez le flexible du système de mélange et de la sortie
 10. replacez le ou les conteneurs d'ingrédients sur la position correcte
 11. ouvrez la glissière 'jaune' du ou des conteneurs
 12. fermez le couvercle. et la porte

Extérieur :

1. mettez la machine hors tension (du fait de l'écran tactile)
2. nettoyez l'extérieur avec un chiffon *humide*
3. remettez la machine sous tension

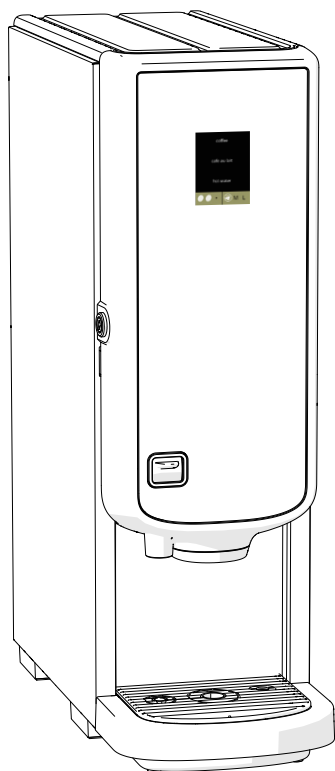

► *Pour éviter toute obstruction des ingrédients ayant chuté dans le système de mélange, il est recommandé de rincer la machine après la procédure de nettoyage quotidienne - voir [§5.1.1 en p.16.](#)*

4.2 Nettoyage hebdomadaire

Système de ventilation :

1. mettez la machine hors tension
2. ouvrez le ventilateur à l'arrière

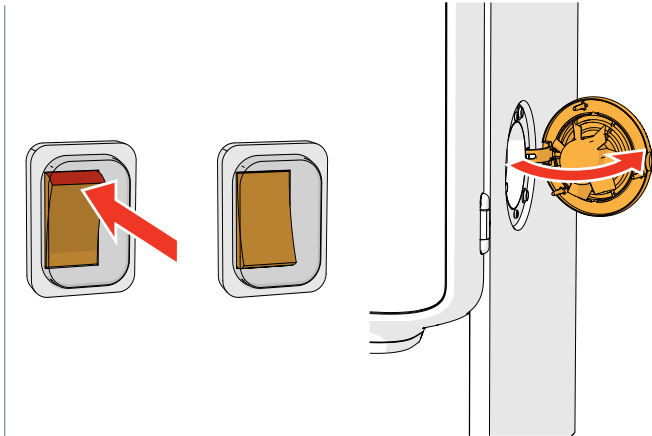

3. tirez prudemment le rotor hors du moteur
4. nettoyez le boîtier du ventilateur et la grille avec un chiffon *humide*

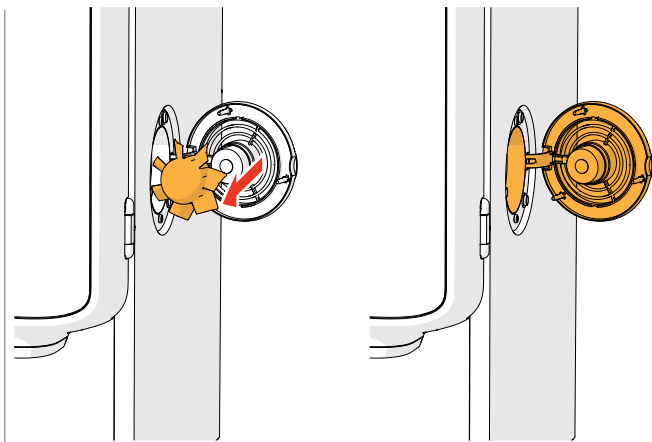

5. nettoyez le rotor du ventilateur à l'*eau chaude savonneuse*
6. séchez tout et remettez le rotor en place
7. remettez la machine sous tension

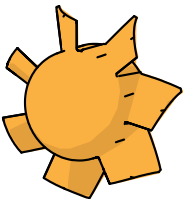

Conteneur(s) :

1. ouvrez la porte et le couvercle
2. fermez la sortie de conteneur en amenant la glissière 'jaune' vers l'arrière
3. sortez le ou les conteneurs de la machine

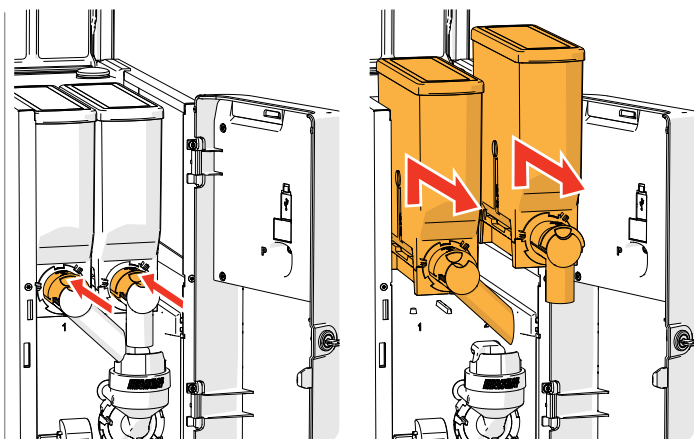

- versez les ingrédients dans un bol sec
- séparez la sortie du conteneur

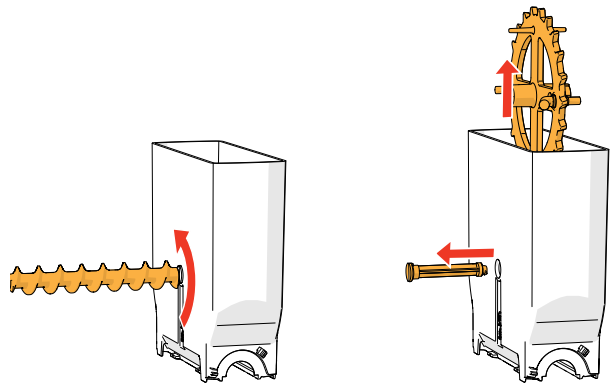
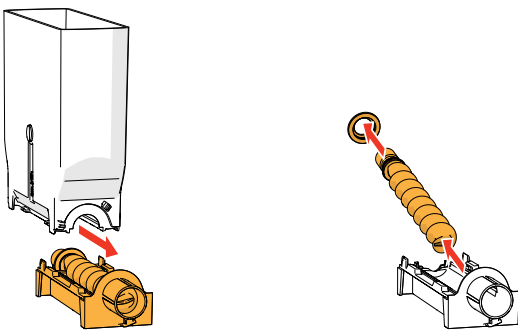
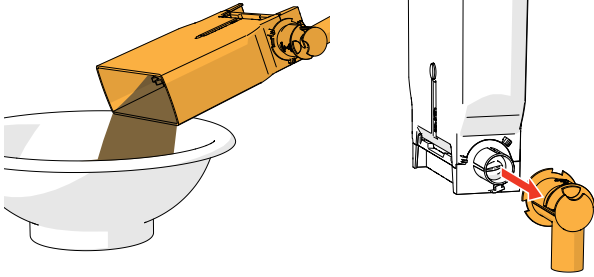

- démontez le ou les conteneurs
- nettoyez le conteneur et la sortie avec une brosse

► *N'utilisez pas d'eau pour éviter que les ingrédients ne s'agrègent et n'obstruent le conteneur.*

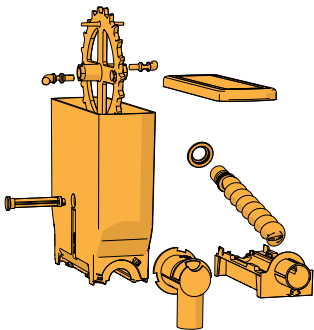

- nettoyez l'intérieur de la machine avec un chiffon *humide*
- remplissez le ou les conteneurs
- remplacez le ou les conteneurs en position correcte
- ouvrez la glissière 'jaune' du ou des conteneurs
- fermez le couvercle. et la porte

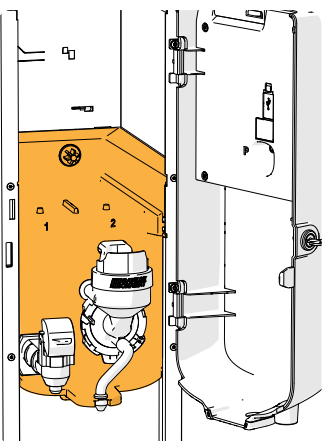

► *Pour éviter toute obstruction des ingrédients ayant chuté dans le système de mélange, il est recommandé de rincer la machine après la procédure de nettoyage quotidienne - voir [§5.1.1 en p.16.](#)*

5. Menu de programmation

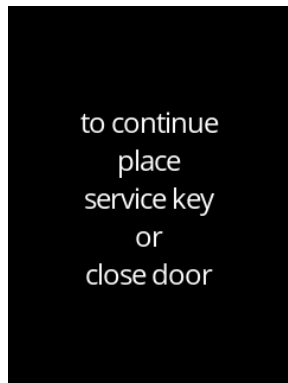

Pour accéder au menu de programmation :

- ouvrez la porte du Bolero et ce message s'affiche à l'écran
- insérez la clé de service (n° [7 en p.1](#))
- appuyez sur le bouton de programmation (n° [9 en p.1](#))

► *Toutes les captures d'écran de ce manuel sont en anglais.*

Dans le menu de programmation, sélectionnez l'une des options disponibles :

- appuyez sur **◀** ou **▶** pour sélectionner l'option suivante du menu de programmation
- appuyez sur la *zone de texte* pour sélectionner le niveau suivant de ce menu
- appuyez sur **✕** pour abandonner le menu de programmation et revenir au menu de sélection de boisson.

► *Si aucun code PIN n'est défini, tous les éléments de menu sont disponibles*

Si un code PIN est défini, l'utilisateur peut accéder au menu avec ou sans code PIN.

Les éléments de menu sécurisés par codes PIN sont grisés - voir aussi [§7.4 en p.118](#).

► *En l'absence d'actionnement d'un bouton dans les 5 minutes, le Bolero revient à l'écran de sélection des boissons.*

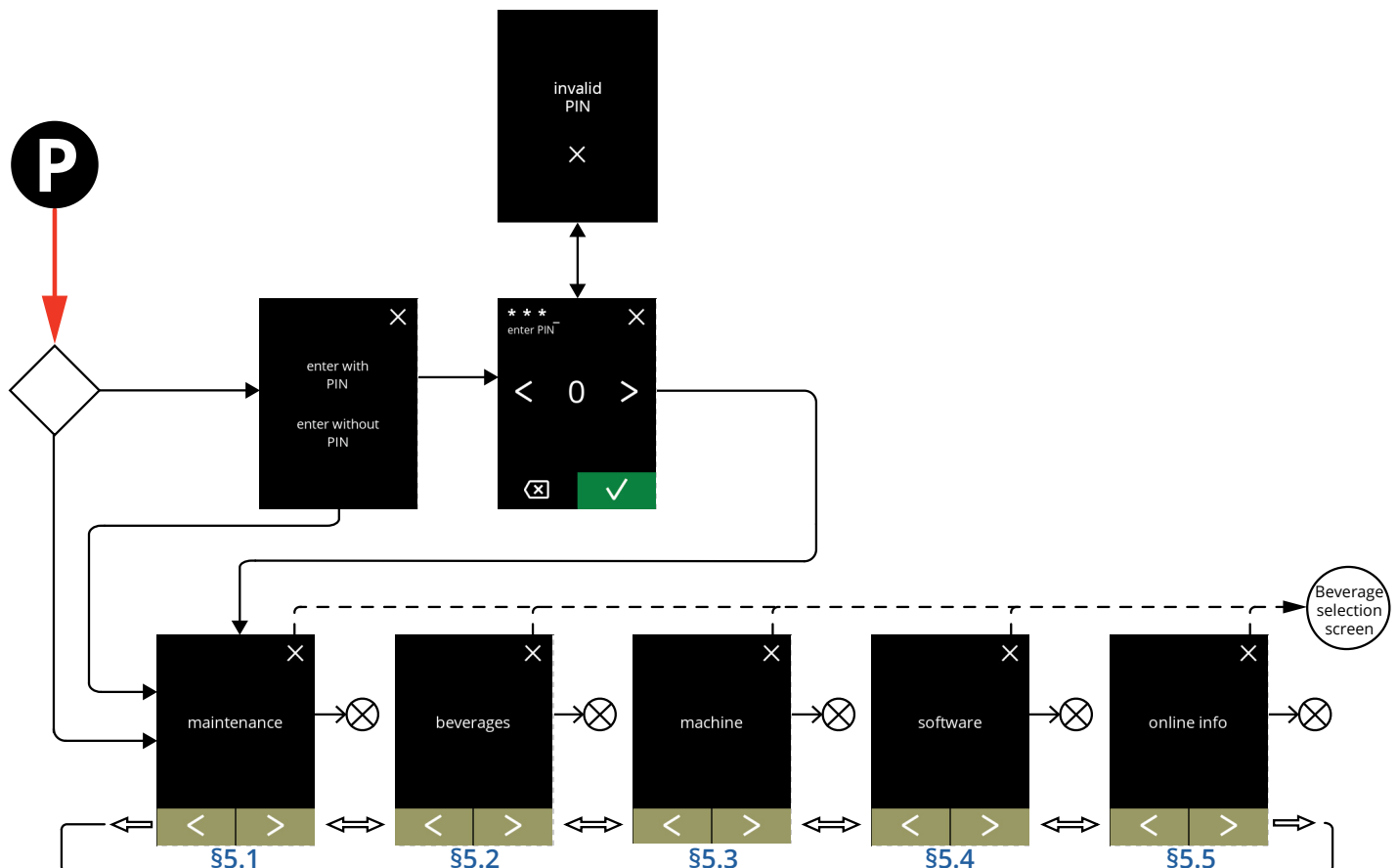

5.1 Menu de maintenance

Le menu de maintenance contient toutes les fonctionnalités disponibles pour la maintenance du distributeur.

Sélectionnez l'une des options disponibles :

- appuyez sur **<** ou **>** pour choisir l'option suivante du menu de maintenance
- appuyez sur la *zone de texte* pour sélectionner le niveau suivant de ce menu
- appuyez sur **✕** pour revenir à [chapitre 5. Menu de programmation en p.14.](#)

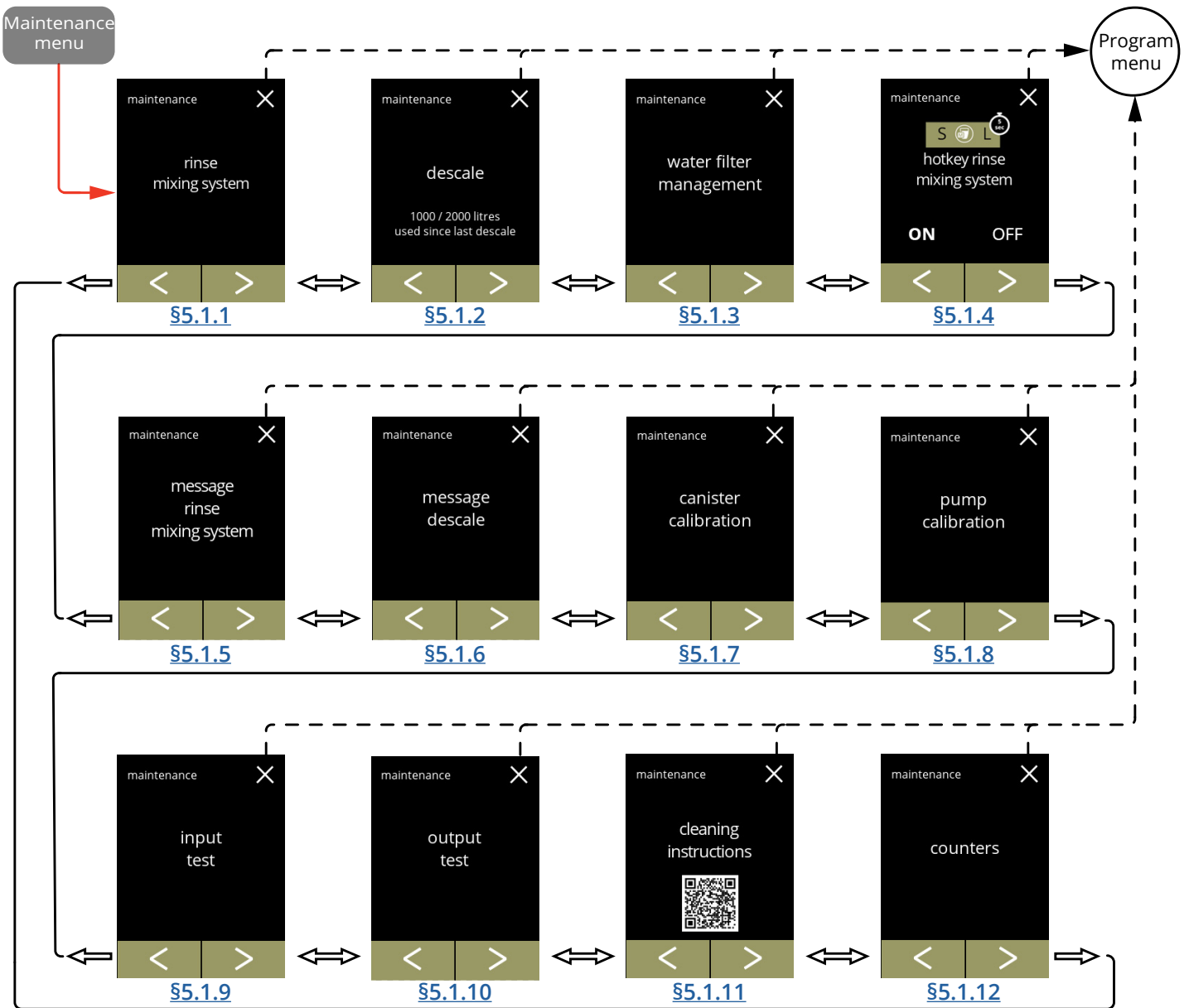

5.1.1 Rinçage du système de mélange

Pour préserver la fonctionnalité correcte du Bolero, le système de mélange doit être rincé à plusieurs reprises chaque jour et nettoyé quotidiennement - voir [§4.1 en p.10](#). Cette procédure rince le système de mélange et le flexible de boisson.

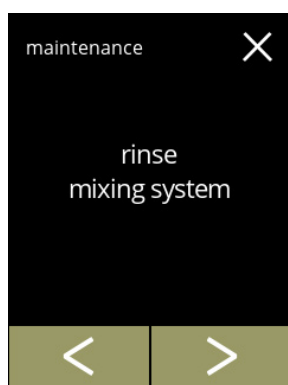

Nécessaires :

- conteneur (0,5 litre)



5.1.1

La procédure de rinçage :

- appuyez sur '*rincer système de mélange*' pour sélectionner
- appuyez sur  ou  pour faire défiler le menu de maintenance

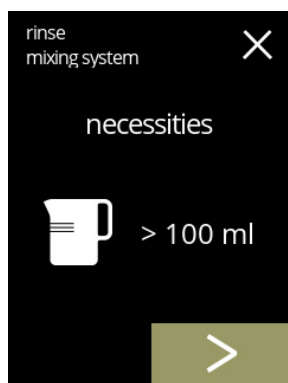

5.1.1a

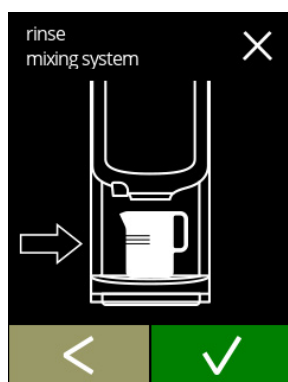

Écran d'information :

- assurez-vous que tous les éléments nécessaires sont disponibles
- appuyez sur  pour passez à l'écran suivant



5.1.1b

Écran d'information :

- placez un conteneur vide sous la sortie de boisson
- appuyez sur  pour confirmer
- appuyez sur  pour revenir à l'écran précédent

Début du rinçage :

- appuyez sur **démarrer** pour démarrer le rinçage

5.1.1c

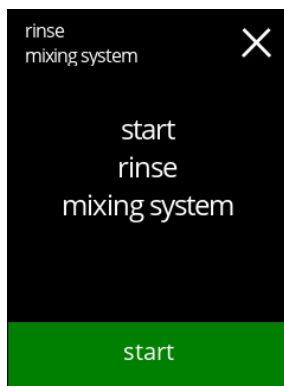

Rinçage :

- attendez la fin du processus
 - ▶ *De l'eau chaude s'écoule de la sortie*
- appuyez sur **annuler** pour abandonner

5.1.1d



Écrans d'information :

- l'écran [5.1.1](#) s'affiche après quelques secondes

5.1.1e

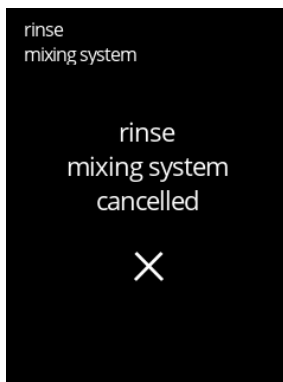

5.1.2 D tartrage

Le d tartrage du Bolero  limine tout le tartre du syst me d'eau.
Vous prolongez ainsi la vie utile du Bolero.

N cessaires :



- d tartrant (recommand  : 'RENEGITE', notre d tartrant  prouv )
- pichet doseur (1 litre)
- entonnoir
- seau (10 litres)
- dur e moyenne : \pm 40 minutes
- lunettes et gants de s curit 

► *Le processus de d tartrage ne doit pas  tre interrompu apr s l' cran [5.1.2c](#).*

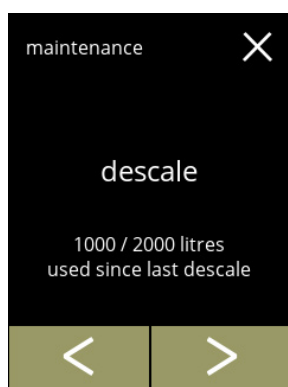
5.1.2



La proc dure de d tartrage :

- appuyez sur 'd tartrer' pour s lectionner
- appuyez sur  ou  pour faire d filer le menu de maintenance

5.1.2a





Pr paration :

- assurez-vous que tous les  l ments n cessaires sont disponibles
- appuyez sur  pour passez   l' cran suivant

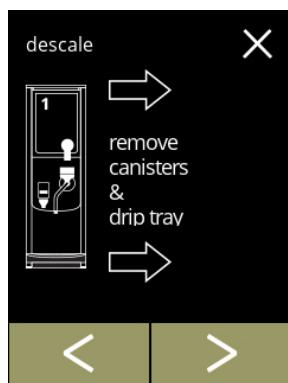
5.1.2b





Pr paration :

- suivez les instructions   l' cran
- appuyez sur  pour passez   l' cran suivant
- appuyez sur  pour revenir   l' cran pr c dent

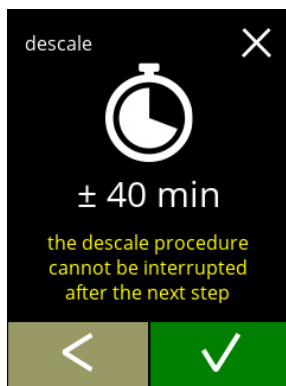
5.1.2c



Écran d'information :

- durée moyenne
 - appuyez sur  pour confirmer la procédure de détartrage
 - appuyez sur  pour passez l'écran précédent
- *Le processus de détartrage ne peut pas être interrompue après cet écran .*

5.1.2d



Purgez la machine :

- suivez les instructions à l'écran
- *Eau chaude : portez des gants de protection .*
- dès que l'eau s'écoule du flexible, l'écran suivant est affiché

5.1.2e

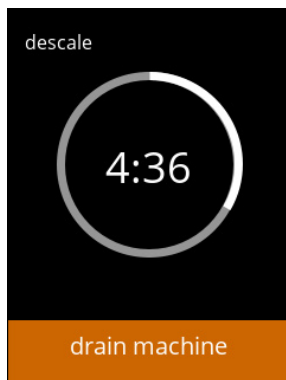

Purge de la machine :

- indication de temps nécessaire à la purge
- lorsque la bouilloire est vide, l'écran suivant est affiché

5.1.2f

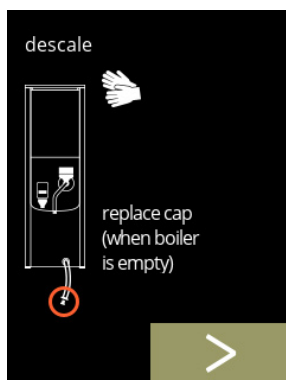

Fermez le flexible :

- suivez les instructions à l'écran
- appuyez sur  pour passez à l'écran suivant

5.1.2g



Préparez la solution de détartrage :

- suivez les instructions à l'écran
 - ▶ *Portez des gants et des lunettes de sécurité.*
 - ▶ *Le détartrant doit être complètement dissous.*
- appuyez sur ➤ pour passez à l'écran suivant

5.1.2h

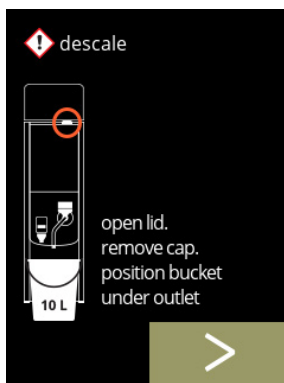

Préparation :

- suivez les instructions à l'écran
- appuyez sur ➤ pour passez à l'écran suivant
 - ▶ *Placez le seau également sous **toutes** les sorties (notamment la sortie d'eau chaude).*

5.1.2i



Préparation :

- suivez les instructions à l'écran
- appuyez sur ➤ pour passez à l'écran suivant
 - ▶ *Portez des gants et des lunettes de sécurité.*
 - ▶ *Ne laissez pas la machine sans surveillance pendant qu'elle renferme de la solution de détartrage.*

5.1.2j



Début de détartrage :

- appuyez sur **démarrer** pour démarrer le détartrage

Détartrage :

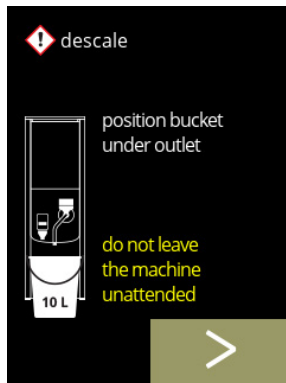

5.1.2k

► Assurez-vous que le seau est placé sous les sorties car, lors de l'étape suivante, de l'eau avec de la solution de détartrage s'échappe de **toutes** les sorties (notamment la sortie d'eau chaude).

- appuyez sur ► pour passer à l'écran suivant

Détartrage :

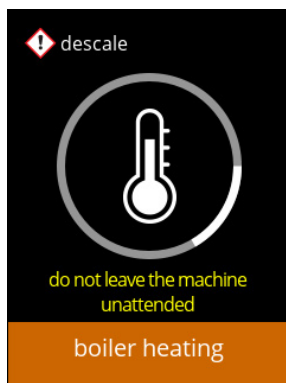

5.1.2l

- la bouilloire chauffe - attendez l'écran suivant

Détartrage :

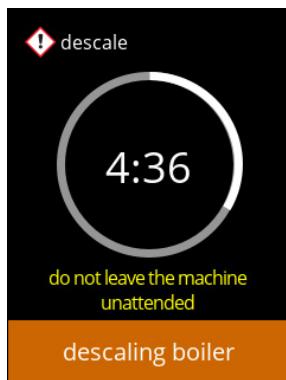

5.1.2m

- une fois le minuteur écoulé, l'écran suivant s'affiche et de l'eau chaude avec de la solution de détartrage s'écoule des sorties

Détartrage - écran d'avertissement :

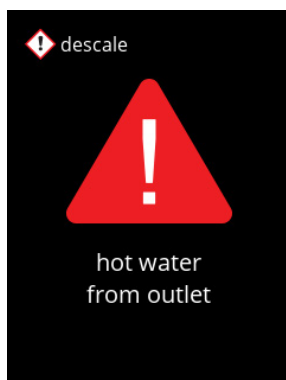

5.1.2n

- attendez l'écran suivant

► De l'eau chaude et de la solution de détartrage s'échappent des sorties.

Détartrage :

- attendez l'écran suivant
 - » avec robinet manuel, écran [5.1.2p](#)
 - » sans robinet manuel, écran [5.1.2r](#)
- ▶ *L'eau chaude avec la solution de détartrage s'écoule de la sortie de la boisson.*

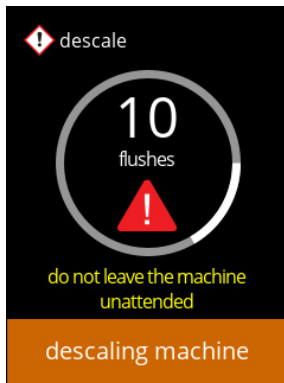

5.1.2o

Détartrage - robinet manuel :

- ouvrez le robinet manuel
- attendez l'écran suivant
- ▶ *Portez des gants et des lunettes de sécurité car l'eau est chaude et contient de la solution de détartrage.*



5.1.2p

Détartrage - robinet manuel :

- fermez le robinet manuel
- attendez l'écran suivant

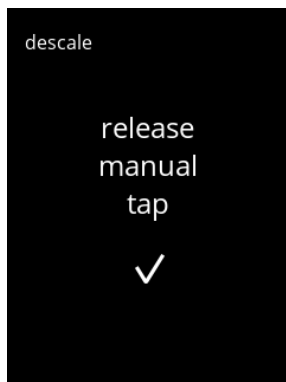

5.1.2q

Détartrage - purge :

- suivez les instructions à l'écran
- ▶ *Portez des gants et des lunettes de sécurité car l'eau est chaude et contient de la solution de détartrage.*
- dès que l'eau s'écoule du flexible, l'écran suivant est affiché



5.1.2r

5.1.2s

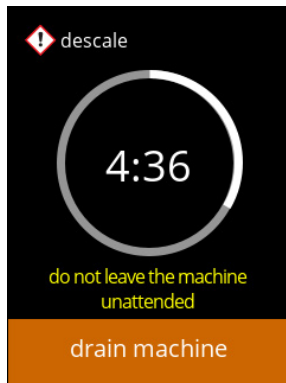

Détartrage - purge :

- indication de temps nécessaire à la purge
- lorsque la bouilloire est vide, l'écran suivant est affiché

5.1.2t

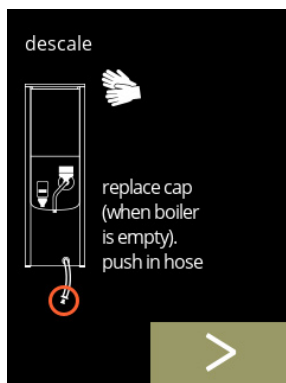

Détartrage - purge :

- suivez les instructions à l'écran
- appuyez sur ► pour passez à l'écran suivant
 - ▶ *Retirez et videz le seau.*

5.1.2u

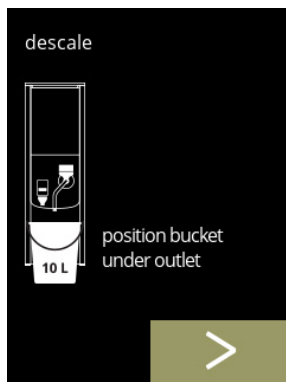

Détartrage - rinçage :

- suivez les instructions à l'écran
 - ▶ *Ut un seau vide.*
 - ▶ *Placez le seau également sous **toutes** les sorties (notamment la sortie d'eau chaude).*
- appuyez sur ► pour passez à l'écran suivant

5.1.2v

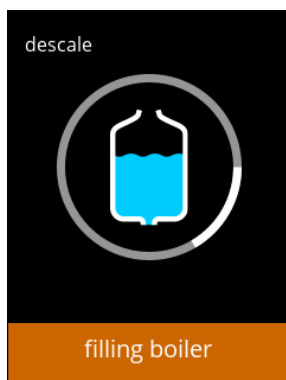

Détartrage - rinçage :

- la bouilloire se remplit - attendez l'écran suivant

5.1.2w



Détartrage - l'écran d'avertissement de rinçage :

- attendez l'écran suivant

► *De l'eau sortira de la sortie de la boisson.*

5.1.2x

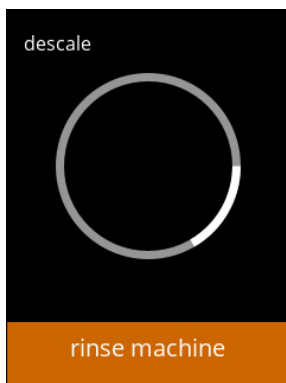

Détartrage - rinçage :

- attendez l'écran suivant

» avec robinet manuel, écran [5.1.2z](#)

» sans robinet manuel, écran [5.1.2aa](#)

5.1.2y

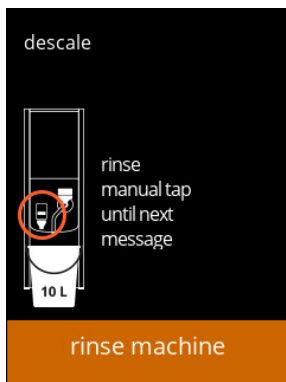

Détartrage - rinçage du robinet :

- ouvrez le robinet manuel
- attendez l'écran suivant

► *L'eau sort de la sortie d'eau chaude.*

5.1.2z

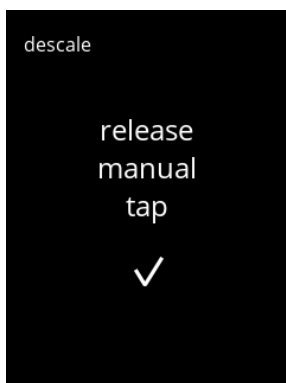

Détartrage - rinçage du robinet :

- fermez le robinet manuel
- attendez l'écran suivant

Détartrage - fin :

- suivez les instructions à l'écran
- appuyez sur  pour confirmer que tout a été remis en place

5.1.2aa

**Écrans d'information :**

- l'écran [5.1.2](#) s'affiche après quelques secondes

5.1.2ab

**Un écran d'avertissement a interrompu le processus de détartrage :**

- appuyez sur **reprendre** afin de continuer la procédure où elle s'est interrompue et pour terminer le processus de détartrage.

5.1.2ac



5.1.3 Gestion de filtre à eau

Si un filtre à eau est installé, remplacé ou retiré, il faut le confirmer dans le logiciel de la machine pour mettre le compteur à jour. Un filtre à eau réduit les dépôts de tartre et les impuretés dans l'eau. Le Bolero n'a pas non plus besoin de détartrage aussi fréquent - voir [§7.1 en p.117](#). En outre, il assure une qualité constante des boissons chaudes (goût et arômes).

réglages de filtre à eau	par défaut	minimum	maximum
capacité (litre)	ARRÊT	100	10000
mois de conservation		1	24

5.1.3

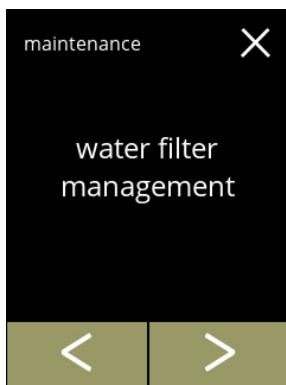

Installez, remplacez ou retirez le filtre à eau :

- appuyez sur '*gestion de filtre à eau*' pour sélectionner
 - » si le filtre à eau est **déjà** installé, allez à l'écran [5.1.3c](#)
 - » si le filtre à eau n'est **pas encore** installé, allez à l'écran suivant
- appuyez sur ou pour faire défiler le menu de maintenance

5.1.3a

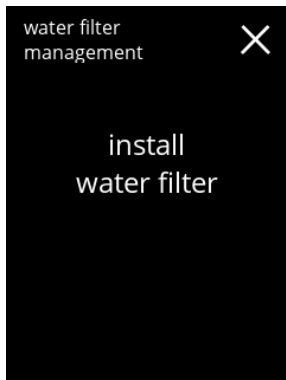

Installation :

- appuyez sur '*installer filtre à eau*' pour sélectionner
 - ▶ *Lisez les instructions accompagnant le filtre.*

5.1.3b

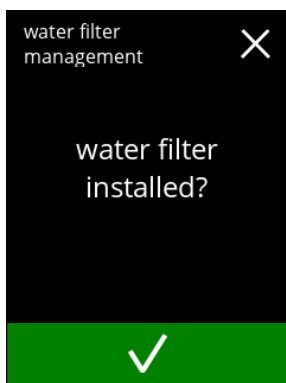

Écran de confirmation :

- installez le filtre à eau (selon ses instructions)
- appuyez sur pour confirmer et allez à l'écran [5.1.3f](#)

5.1.3c

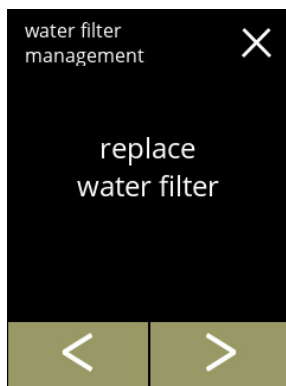

Remplacement :

- appuyez sur '*remplacer filtre à eau*' pour sélectionner
- appuyez sur **◀** ou **▶** pour faire défiler le sous-menu Filtre à eau
 - » réglages de filtre à eau ([5.1.3e](#))
 - » désinstaller filtre à eau ([5.1.3h](#))

5.1.3d

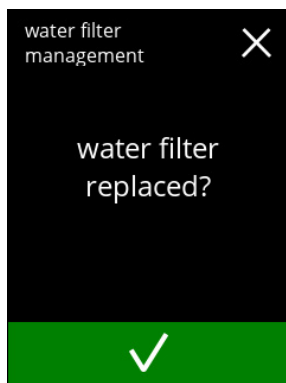

Remplacez le filtre à eau (selon ses propres instructions).

- appuyez sur **✓** pour confirmer et allez à l'écran [5.1.3f](#)

5.1.3e

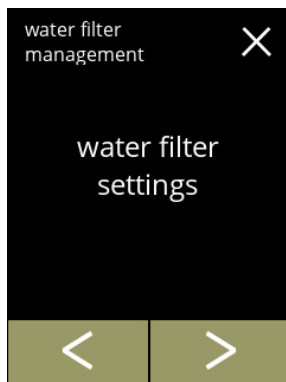

Réglez la notification :

- appuyez sur '*réglages de filtre à eau*' pour sélectionner et allez à l'écran de suivant
- appuyez sur **◀** ou **▶** pour faire défiler le sous-menu Filtre à eau
 - » désinstaller filtre à eau ([5.1.3h](#))
 - » remplacer le filtre à eau ([5.1.3c](#))

5.1.3f

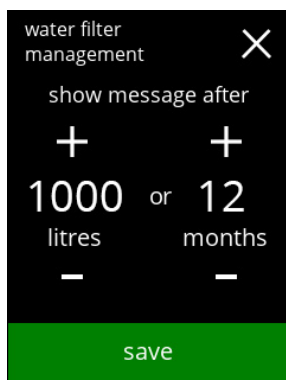

Réglez le message '*remplacer le filtre à eau*' :

- ▶ *pour la première installation du filtre à eau, les deux valeurs commencent à 0 et doivent être changées avant que **enregistrer** ne soit affiché.*
- ▶ *Pour le remplacement du filtre à eau, les valeurs précédentes sont réglées et **enregistrer** est affiché immédiatement.*
- ajustez les réglages
 - ▶ *Les deux valeurs sont obligatoires*
- appuyez sur **enregistrer** pour confirmer

Écrans d'information :

- l'écran [5.1.3](#) s'affiche après quelques secondes

5.1.3g

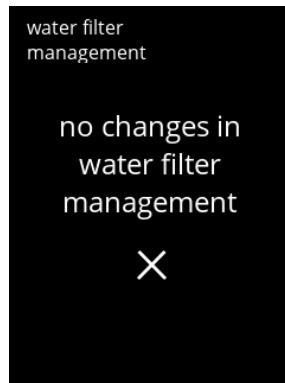
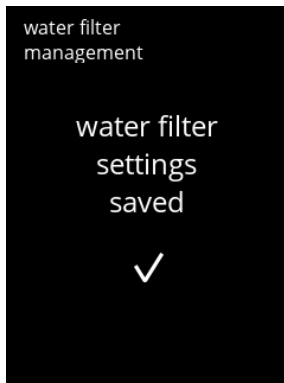

5.1.3h

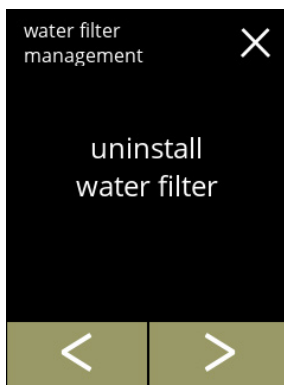

Retrait permanent :

- appuyez sur '*désinstaller le filtre à eau*' pour sélectionner et allez à l'écran de suivant
- appuyez sur **<** ou **>** pour faire défiler le sous-menu Filtre à eau
 - » remplacer le filtre à eau ([5.1.3c](#))
 - » réglages de filtre à eau ([5.1.3e](#))

5.1.3i

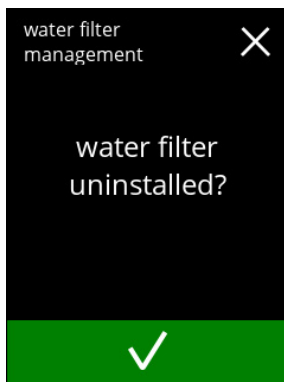

Désinstallez le filtre à eau :

- retirez physiquement le filtre à eau
- appuyez sur **enregistrer** pour confirmer

5.1.3j

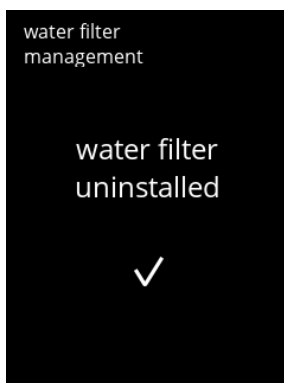

Écran d'information :

- l'écran [5.1.3](#) s'affiche après quelques secondes

5.1.4 Touche de raccourci de fonction de rinçage

Pour éviter une obstruction, il est nécessaire de rincer le système de mélange plusieurs fois par jour. À cet effet, il est possible de configurer une touche de raccourci à l'écran.

Dans ce menu, il est possible de prévoir une touche de raccourci de fonction de rinçage active ou inactive dans l'écran de sélection de boisson.

Par défaut : ARRÊT

- Pour utiliser la touche de raccourci de fonction de rinçage, appuyez sur le bouton S M L de l'écran de sélection de boisson cinq secondes sans relâcher et le rinçage du système de mélange démarre immédiatement.

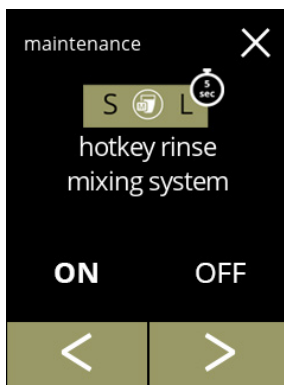

5.1.4

Disponibilité de touche de raccourci :

- appuyez sur 'ON' pour que la touche de raccourci soit visible
- appuyez sur ◀ ou ▶ pour faire défiler le menu de maintenance

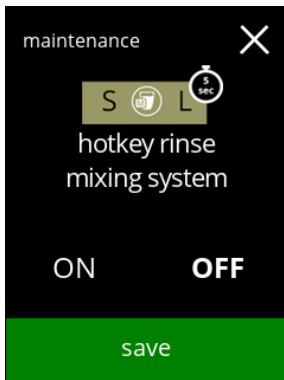

5.1.4a

Réglage de touche de raccourci :

- appuyez sur **enregistrer** pour confirmer
 - *Enregistrer et uniquement actif si quelque chose a changé.*

5.1.5 Gestion du nettoyage

Dans ce menu, il est possible de régler une heure pour un compteur de tasse afin d'afficher un avertissement avant le rinçage de la machine.

L'avertissement peut toujours être annulé sans rinçage de la machine.

Par défaut : ARRÊT

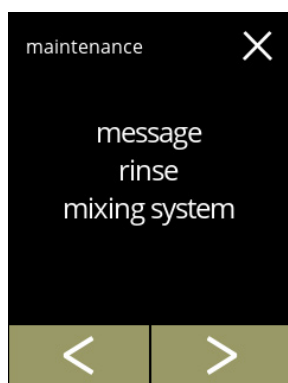

5.1.5

Gestion du nettoyage

- appuyez sur '*Message rincer système de mélange*' pour sélectionner
- appuyez sur **<** ou **>** pour faire défiler le menu de maintenance

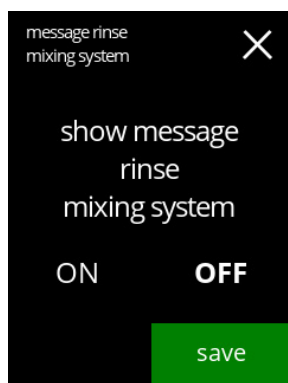

5.1.5a

Réglage de message de rinçage :

- appuyez sur '*ON*' ou '*OFF*' pour régler le message
 - » sélectionnez OFF et **enregistrer** :
 - allez à l'écran suivant
 - » sélectionnez ON et **✓** :
 - l'écran suivant est [5.1.5c](#)



5.1.5b

Écran d'information :

- l'écran [5.1.5](#) s'affiche après quelques secondes

5.1.5c

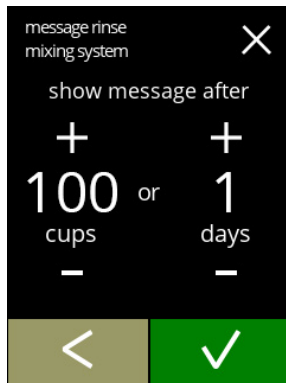

Réglez le jour ou l'heure :

- appuyez sur **+** ou **-** pour régler le nombre de tasses après lequel l'avertissement devrait s'afficher
- appuyez sur **✓** pour confirmer et allez à l'écran suivant
- appuyez sur **←** pour revenir à l'écran [5.1.5a](#)

5.1.5d

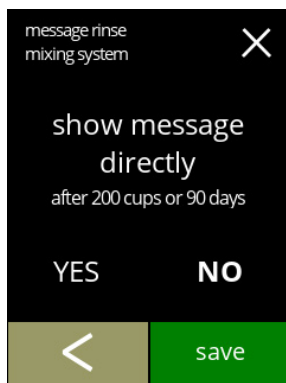

Message direct ou ultérieurement :

- appuyez sur 'OUI' ou 'NON' pour régler l'heure du message
 - » sélectionnez OUI et **enregistrer** :
allez au second écran de [5.1.5f](#)
 - » sélectionnez NON et **✓** :
allez à l'écran suivant
- appuyez sur **←** pour revenir à l'écran précédent

5.1.5e

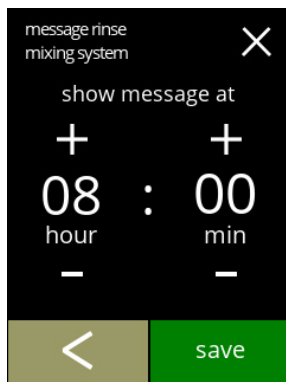

Réglez le minuteur :

- appuyez sur **+** ou **-** pour régler les heures et les minutes
- appuyez sur **enregistrer** pour confirmer et allez au premier écran de [5.1.5f](#)
- appuyez sur **←** pour revenir à l'écran précédent

5.1.5f



Écrans d'information :

- l'écran [5.1.5](#) s'affiche après quelques secondes

5.1.6 Gestion du détartrage

Il est important de connaître la dureté de l'eau correcte à l'endroit où le Bolero est utilisé (pour le réglage du signal de détartrage).

Si nécessaire, demandez la dureté de l'eau à la compagnie des eaux locale ou mesurez vous-même la dureté de l'eau sur place avec le testeur de dureté de l'eau (selon les instructions associées).



Par défaut : ON (avec dureté de l'eau moyenne)

Voir aussi [§7.1 Informations de filtre et dureté de l'eau en p.117](#).

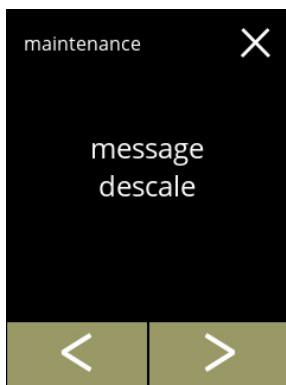
5.1.6



Gestion du détartrage

- appuyez sur 'gestion de détartrage' pour confirmer
- appuyez sur  ou  pour faire défiler le menu de maintenance

5.1.6a

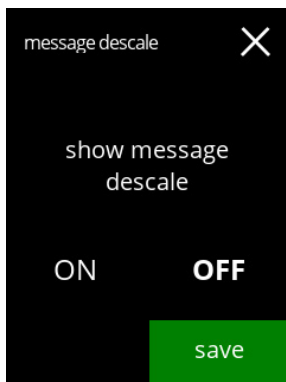

Message de détartrage :

- appuyez sur 'ON' ou 'OFF' pour régler le message
 - » sélectionnez OFF et **enregistrer** :
 - allez à l'écran suivant
 - » sélectionnez ON et  :
 - allez à l'écran [5.1.6c](#)





5.1.6b



Écran d'information :

- l'écran [5.1.6](#) s'affiche après quelques secondes

Dureté de l'eau :

- appuyez sur  ou  pour régler la dureté de l'eau
 - ▶ *En présence d'un filtre à eau, le message peut être retardé. Sélectionnez 0-4 °DH.*
 - » sélectionnez une valeur entre 4/8 et 18/30 °DH, appuyez sur  pour confirmer et allez à l'écran [5.1.6g](#)
 - » sélectionnez 0/4 °DH ; appuyez sur  pour confirmer et allez à l'écran suivant

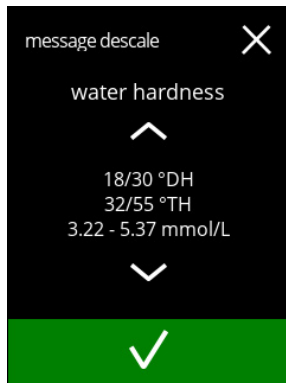

5.1.6c

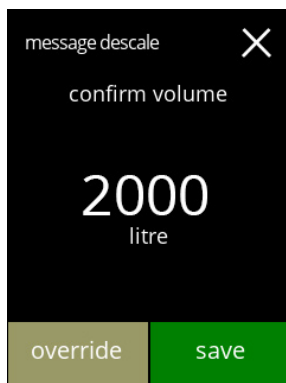

Ignorer volume :

- appuyez sur **enregistrer** pour confirmer et allez à l'écran [5.1.6h](#)
- appuyez sur **ignorer** pour ajuster le volume de la notification et allez à l'écran suivant
 - ▶ *En présence d'un filtre à eau le volume peut être ajusté.*



5.1.6d

Augmentez le volume standard maximum :

- appuyez sur  ou  pour régler le volume
- appuyez sur **enregistrer** pour confirmer et allez à l'écran suivant
- appuyez sur **supprimer** pour revenir à l'écran précédent
 - ▶ *Le volume de surpassement est illustré en orange et peut être réglé entre 2 100 et 9 999 litres.*
 - ▶ *S'il est utilisé incorrectement, le message de détartrage peut être retardé trop longtemps, laissant le tartre s'accumuler.*



5.1.6e

Écran d'information :

- l'écran [5.1.6](#) s'affiche après quelques secondes



5.1.6f

Volumes standard /dureté de l'eau :

- appuyez sur **enregistrer** pour confirmer et allez à l'écran suivant

5.1.6g

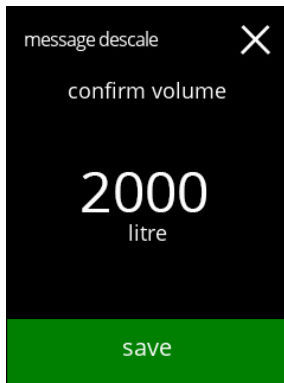

Écran d'information :

- l'écran [5.1.6](#) s'affiche après quelques secondes

5.1.6h



5.1.7 Calibration de conteneur

Dans ce menu, les conteneurs peuvent être calibrés.



La calibration détermine la quantité de l'ingrédient si un moteur de conteneur tourne à un régime défini pendant un temps défini.

Une fois terminé, le poids mesuré doit être rempli.

Nécessaires :

- vider tasse
- balance de précision

Procédure de calibration de conteneur :

- appuyez sur '*calibration de conteneur*' pour confirmer
- appuyez sur  ou  pour faire défiler le menu de maintenance

5.1.7

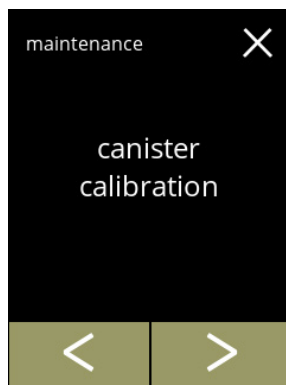

5.1.7a

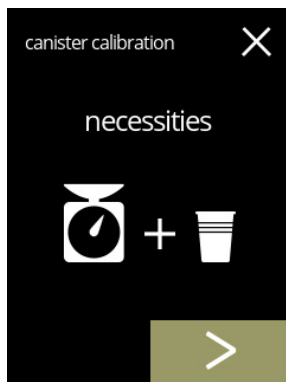





Assurez-vous que tous les éléments nécessaires sont disponibles.

- appuyez sur  pour passez à l'écran suivant

Sélection de conteneur :

► *Le nombre de conteneurs peut varier selon la configuration - voir [§7.3 en p.117](#).*

- appuyez sur  ou  pour sélectionner un conteneur (si plusieurs)
- appuyez sur  pour confirmer et allez à l'écran suivant
- appuyez sur  pour passez à l'écran suivant
- appuyez sur  pour revenir à l'écran précédent

5.1.7b

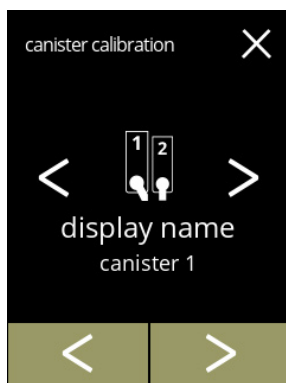

5.1.7c



Écran d'information :

- tournez la bague de fixation dans le sens antihoraire
- retirez le système de mélange
- placez une tasse *sèche vide* sous la sortie de conteneur
- appuyez sur **démarrer** pour démarrer le dosage de pré-calibration
- appuyez sur **<** pour l'écran précédent

5.1.7d

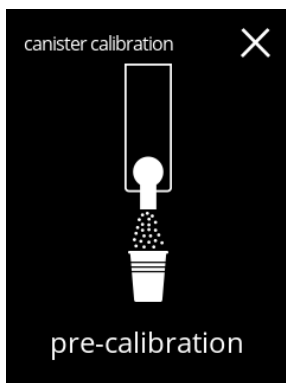

Dosage de pré-calibration :

- attendez l'écran suivant
 - ▶ *Le moteur de conteneur tourne pour remplir la sortie.*

5.1.7e

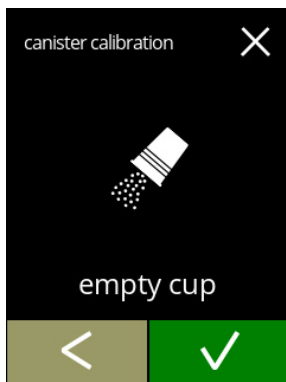

Dosage de pré-calibration :

- remettez l'ingrédient collecté dans le conteneur
- appuyez sur **✓** pour confirmer et allez à l'écran suivant
- appuyez sur **<** pour revenir à l'écran [5.1.7c](#)

5.1.7f

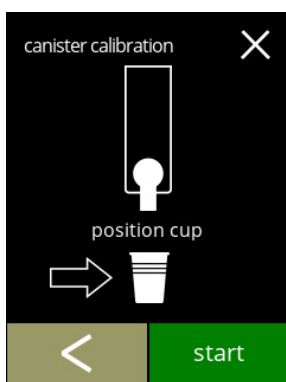

Calibration réelle :

- placez une tasse *sèche vide* sur la balance de précision pour la calibration
- placez la tasse sous la sortie de conteneur
- appuyez sur **démarrer** pour démarrer le dosage
- appuyez sur **<** pour l'écran précédent

5.1.7g



Dosage :

- attendez l'écran suivant

► *Le moteur de conteneur démarrer et s'arrête à plusieurs reprises.*

5.1.7h



Pesage d'ingrédient :

- placez la tasse avec l'ingrédient sur la balance
- appuyez sur **+** ou **-** pour saisir le poids à l'écran
- appuyez sur **enregistrer** pour confirmer et allez à l'écran suivant
- appuyez sur **←** pour revenir à l'écran [5.1.7e](#)

5.1.7i

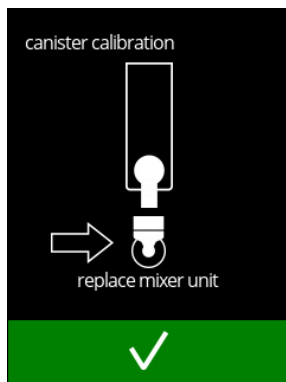

Calibration terminée :

- remettez le système de mélange en place
- appuyez sur **✓** pour confirmer

5.1.7j

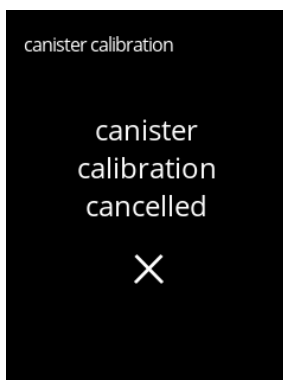

Écrans d'information :

- l'écran [5.1.7](#) s'affiche après quelques secondes

5.1.8 Calibration de pompe

Dans ce menu, la pompe peut être calibrée.

Avec la calibration, le volume d'eau est déterminé pour une durée et un débit définis. Une fois terminé, le volume mesuré doit être rempli.

Nécessaires :

- pichet doseur (200 ml minimum)

5.1.8

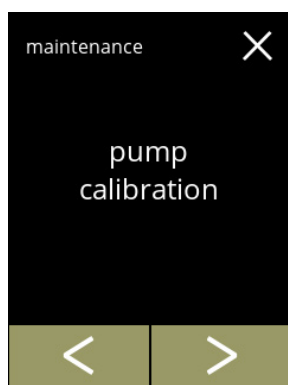

Procédure de calibration de pompe :

- appuyez sur '*calibration de pompe*' pour confirmer
- appuyez sur ◀ ou ▶ pour faire défiler le menu de maintenance

5.1.8a

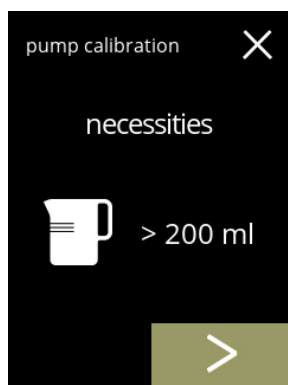

Assurez-vous que tous les éléments nécessaires sont disponibles.

- appuyez sur ▶ pour confirmer et allez à l'écran suivant

5.1.8b

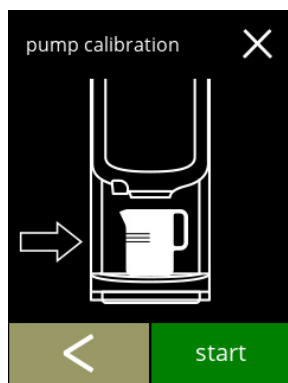

Écran d'information :

- placez un pichet doseur *vide* sous la sortie de boisson
- appuyez sur **démarrer** pour démarrer le dosage
 - ▶ *Veillez noter que la machine distribue de l'eau chaude.*
- appuyez sur ◀ pour revenir à l'écran précédent

5.1.8c

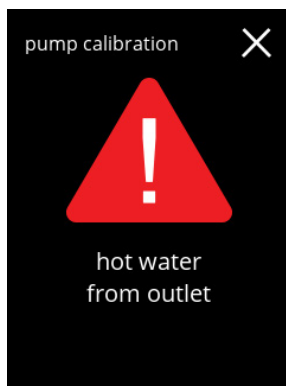

Écran d'avertissement :

- *L'écran d'avertissement est affiché pendant quelques secondes.*
- veuillez attendre l'écran suivant

5.1.8d

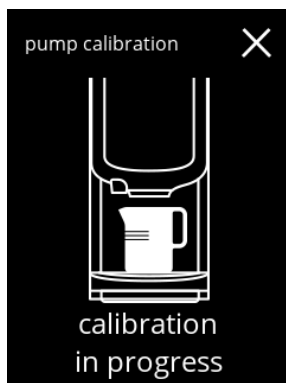

Dosage d'eau chaude en cours :

- attendez que l'écran suivant s'affiche
- *Eau chaude de sortie.*

5.1.8e

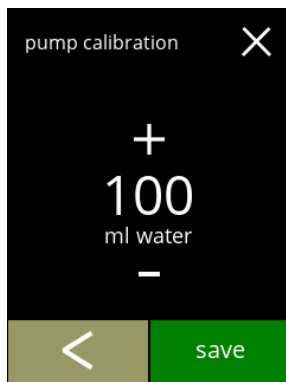

Déterminez le volume :

- lisez la quantité d'eau dosée
- appuyez sur **+** ou **-** pour saisir le volume à l'écran
- appuyez sur **enregistrer** pour confirmer et allez à l'écran suivant
- appuyez sur **<** pour revenir à l'écran [5.1.8b](#)

5.1.8f

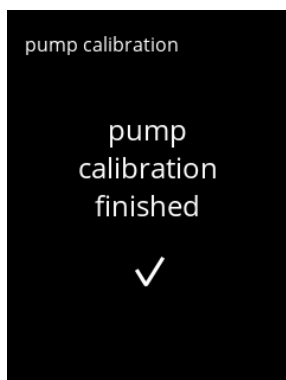

Écrans d'information :

- l'écran [5.1.8](#) s'affiche après quelques secondes

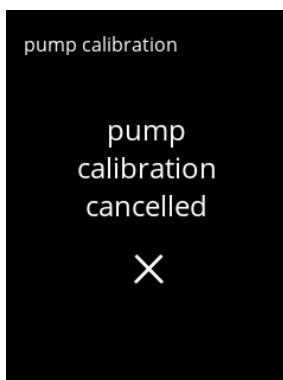

5.1.9 Test d'entrée

Pour une analyse de panne correcte, effectuez d'abord un diagnostic.

Un test d'entrée peut être exécuté pour les composants suivants :

- écran tactile
- interrupteur de porte /clé de sécurité
- flotteur
- pompe basse pression
- NTC1 (position basse) et NTC2 (position haute)

► *Même si les mesures de sécurité suffisantes sont prises, le travail avec des systèmes implique des risques. Nous partons du principe que les personnes utilisant ces menus sont suffisamment qualifiées et donc capables d'évaluer ces risques de sécurité.*

5.1.9

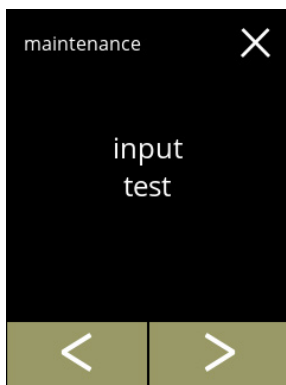

Test entrée

- appuyez sur ' test entrée ' pour confirmer
- appuyez sur ◀ ou ▶ pour faire défiler le menu de maintenance

5.1.9a

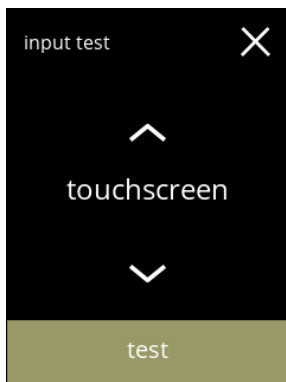

Sélectionnez un test d'entrée :

- appuyez sur test pour passez à l'écran suivant
- appuyez sur ▲ ou ▼ pour sélectionner un autre composant

5.1.9b

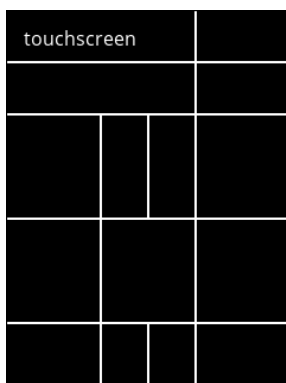

Écran tactile :

- touchez les zones qui deviennent vertes si le bouton fonctionne (touchez-les à nouveau et elles redeviennent noires)
- *Si les blocs ne sont pas tous testés dans les 20 secondes, la machine revient à l'écran précédent. La fois suivante, les blocs précédemment testés sont encore en vert. Cet écran ne démarre pas avec un écran noir complètement vierge tant que tous les blocs ne sont pas verts (test OK).*

5.1.9c

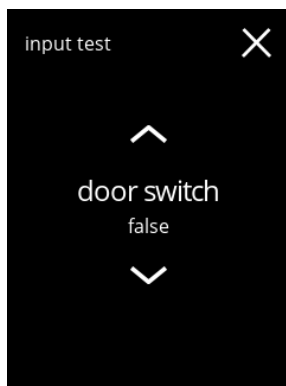



Interrupteur de porte /clé de sécurité :

- retirez la clé de service et remettez-la pour un test faux/vrai
- appuyez sur  ou  pour sélectionner un autre composant

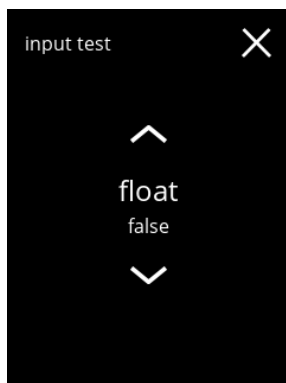
5.1.9d





Flotteur :

- affiche l'état actuel à l'écran (vrai=humide ou faux=sec)
- appuyez sur  ou  pour sélectionner un autre composant

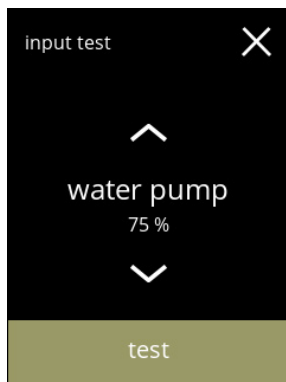
5.1.9e



Pompe basse pression :

- affiche l'état actuel du capteur à l'écran (vrai ou faux)
- appuyez sur  pour passez à l'écran suivant
- appuyez sur  ou  pour sélectionner un autre composant

5.1.9f

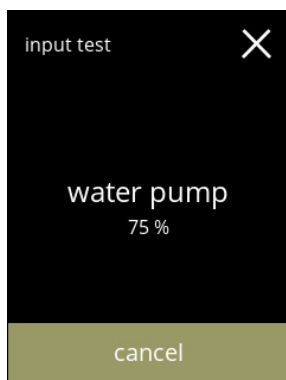

Testez la pompe basse pression :

- la pompe basse pression est allumée pendant 10 secondes puis s'arrête.
 - ▶ *Le moteur tourne lentement donc aucune eau ne s'écoule de la sortie.*
- appuyez sur  pour revenir à l'écran précédent

5.1.9g

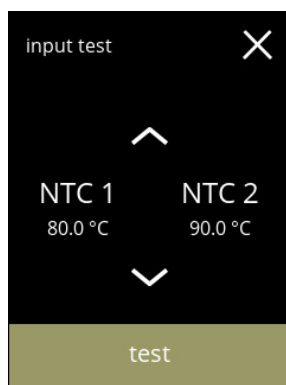

Capteurs NTC :

- affiche la température actuelle à l'écran
- appuyez sur **test** pour passez à l'écran suivant
- appuyez sur **▲** ou **▼** pour sélectionner un autre composant

5.1.9h

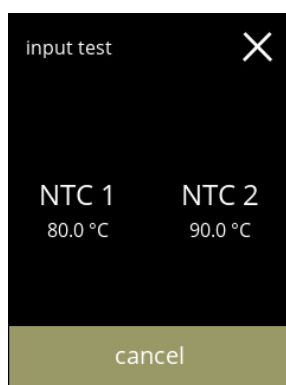

Testez les capteurs NTC :

- ▶ *L'élément de chauffage est allumé pendant 10 secondes de sorte que la température à l'écran doit augmenter.*
- appuyez sur **annuler** pour revenir à l'écran précédent

5.1.10 Test de sortie

Pour une analyse de panne correcte, effectuez d'abord un diagnostic
Le test de sortie offre un aperçu de toutes les pièces pouvant fournir des signaux (composants électriques).

Composants pouvant être testés :

- avertisseur
- moteur de mélangeur
- élément de chauffage
- moteur de ventilateur
- conteneur(s)
- pompe basse pression
- vanne d'entrée magnétique

► *Même si les mesures de sécurité suffisantes sont prises, le travail avec des systèmes implique des risques. Nous partons du principe que les personnes utilisant ces menus sont suffisamment qualifiées et donc capables d'évaluer ces risques de sécurité.*

5.1.10

Test sortie

- appuyez sur 'test sortie' pour confirmer
- *Deux options s'offrent à vous pour tester :*
 - » impulsion : l'action est exécutée tant que le bouton est actionné.
 - » cycle : l'action est exécutée pendant 10 secondes et une pression sur **annuler** l'interrompt.
- appuyez sur **<** ou **>** pour faire défiler le menu de maintenance

5.1.10a

Test d'avertisseur :

- appuyez sur **impulsion**,
résultat : 'bip' court
- appuyez sur **cycle**,
résultat : 'bips' multiples courts
- appuyez sur **▲** ou **▼** pour sélectionner un autre composant

5.1.10b

Test de moteur de conteneur **Bolero 11** :

- retirez le conteneur
- appuyez sur **impulsion**,
résultat : le moteur de conteneur marche brièvement à 20% de son régime
- appuyez sur **cycle**,
résultat : le moteur de conteneur marche à 20% de son régime pendant 10 secondes
- appuyez sur **▲** ou **▼** pour sélectionner un autre composant

5.1.10c

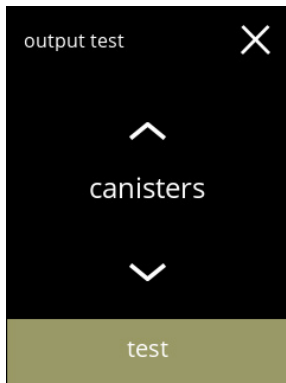

Test de moteur de conteneur **Bolero 21** :

- appuyez sur **test** pour sélectionner un conteneur dans l'écran suivant
- appuyez sur **▲** ou **▼** pour sélectionner un autre composant

5.1.10d

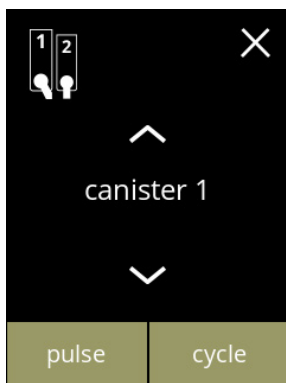

Test de moteur de conteneur **Bolero 21** :

- retirez le ou les conteneurs
- appuyez sur **impulsion**,
résultat : le moteur de conteneur marche brièvement à 20% de son régime
- appuyez sur **cycle**,
résultat : le moteur de conteneur marche à 20% de son régime pendant 10 secondes
- appuyez sur **▲** ou **▼** pour sélectionner un autre conteneur

5.1.10e

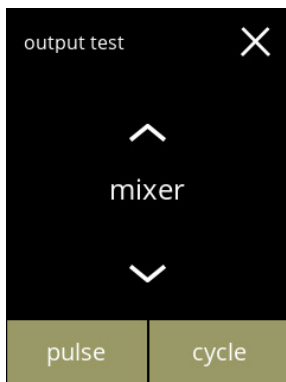

Test de moteur de mélangeur :

- appuyez sur **impulsion**,
résultat : le moteur de mélangeur marche brièvement à plein régime
- appuyez sur **cycle**,
résultat : le moteur de mélangeur marche à plein régime pendant 10 secondes
- appuyez sur **▲** ou **▼** pour sélectionner un autre mélangeur

5.1.10f

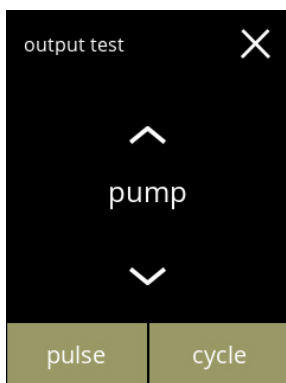

Test de pompe basse pression :

- appuyez sur **impulsion**,
résultat : le moteur de pompe marche brièvement
- appuyez sur **cycle**,
résultat : le moteur de pompe marche pendant 10 secondes
- ▶ *L'eau n'atteint pas le système de mélange.*
- appuyez sur **▲** ou **▼** pour sélectionner un autre composant

5.1.10g

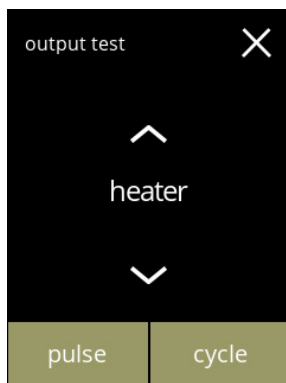

Test d'élément de chauffage :

- appuyez sur **impulsion**,
résultat : l'élément de chauffage s'allume un moment
- appuyez sur **cycle**,
résultat : l'élément de chauffage s'allume pendant 10 secondes
- appuyez sur **▲** ou **▼** pour sélectionner un autre composant

5.1.10h

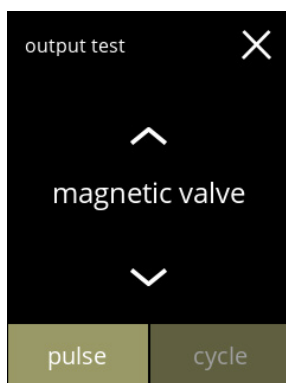

Test de vanne d'entrée magnétique :

- appuyez sur **impulsion**,
résultat : la vanne s'ouvre un moment
- ▶ *N'exécutez **pas** le test à impulsion à plusieurs reprises d'affilée car vous risquez de provoquer un trop-plein du réservoir à flotteur. C'est pour cette raison que le bouton de cycle est inaccessible.*
- appuyez sur **▲** ou **▼** pour sélectionner un autre composant

5.1.10i

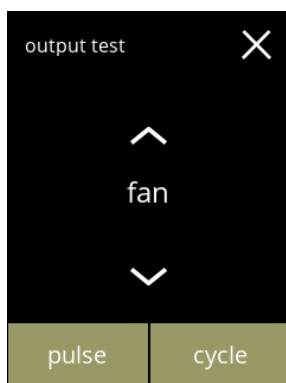

Test de moteur de ventilateur :

- appuyez sur **impulsion**,
résultat : le moteur de ventilateur marche brièvement à plein régime
- appuyez sur **cycle**,
résultat : le moteur de ventilateur marche à plein régime pendant 10 secondes
- appuyez sur **▲** ou **▼** pour sélectionner un autre composant

5.1.11 Instructions de nettoyage

Pour préserver un bon état de fonctionnement, le Bolero doit être nettoyé régulièrement.

quotidien	hebdomadaire
collecteur	conteneur(s)
système de mélange	système de ventilation
extérieur	intérieur

► Les instructions de nettoyage sont aussi disponibles sous forme d'animation en scannant le code QR dans ce menu.

► Voir aussi [chapitre 4. Nettoyage en p.10](#) pour une description détaillée.

5.1.11

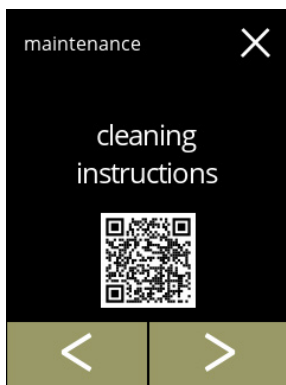

Instructions de nettoyage :

- appuyez sur 'instructions de nettoyage' pour confirmer
- appuyez sur ◀ ou ▶ pour faire défiler le menu de maintenance

5.1.11a

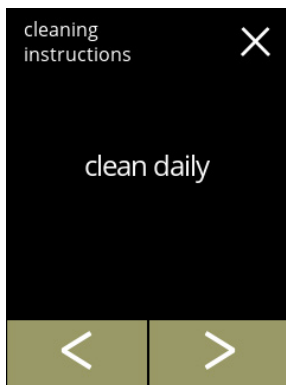

Instructions de nettoyage quotidien :

- appuyez sur 'nettoyage quotidien' pour passer à l'écran suivant
- Pour des instructions détaillées, voir [§4.1 en p.10](#).
- appuyez sur ◀ ou ▶ pour passer au nettoyage hebdomadaire ([5.1.11e](#))

5.1.11b

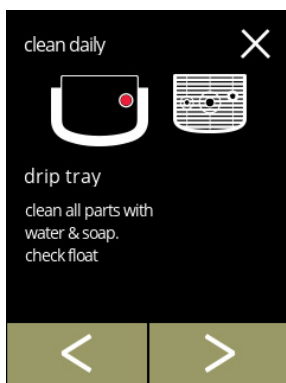

Nettoyage de collecteur :

- suivez les instructions à l'écran
- appuyez sur ◀ ou ▶ pour sélectionner une autre instruction de nettoyage quotidien

5.1.11c



Nettoyage des systèmes de mélange :

- suivez les instructions à l'écran
- appuyez sur **◀** ou **▶** pour sélectionner une autre instruction de nettoyage quotidien

5.1.11d



Nettoyage de l'extérieur :

- suivez les instructions à l'écran
- appuyez sur **◀** ou **▶** pour sélectionner une autre instruction de nettoyage hebdomadaire

5.1.11e

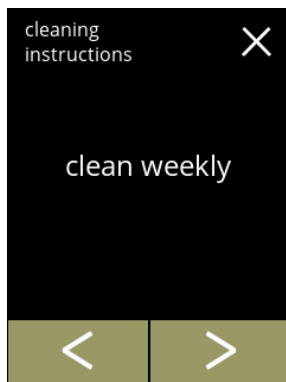

Instructions de nettoyage hebdomadaire :

- appuyez sur 'nettoyage hebdomadaire' pour passer à l'écran suivant
 - ▶ Pour des instructions détaillées, voir [§4.2 en p.12.](#)
- appuyez sur **◀** ou **▶** pour passer au nettoyage quotidien ([5.1.11a](#))

5.1.11f

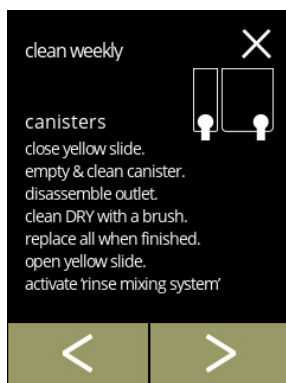

Nettoyage des conteneurs :

- suivez les instructions à l'écran
- appuyez sur **◀** ou **▶** pour sélectionner une autre instruction de nettoyage hebdomadaire



5.1.11g

Nettoyage du ventilateur :

- suivez les instructions à l'écran
- appuyez sur **◀** ou **▶** pour sélectionner une autre instruction de nettoyage hebdomadaire

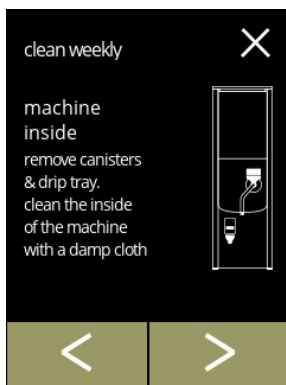

5.1.11h

Nettoyage de l'intérieur :

- suivez les instructions à l'écran
- appuyez sur **◀** ou **▶** pour sélectionner une autre instruction de nettoyage hebdomadaire

5.1.12 Compteurs

Les compteurs vous indiquent le nombre de boissons préparées.

Un compteur total de toutes les boissons distribuées s'affiche aussi.

Si une boisson est retirée, le numéro de cette boisson reste compté dans le compteur.

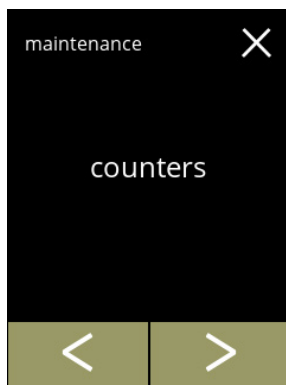

5.1.12

Lectures de compteur :

- appuyez sur 'compteurs' pour confirmer
- appuyez sur ◀ ou ▶ pour faire défiler le menu de maintenance

► *Le sous-menu des compteurs comprend les éléments suivants :*

- » compteurs jour/total [5.1.12a](#)
- » réinitialiser les compteurs quotidiens [5.1.12c](#)
- » réinitialiser tous les compteurs [5.1.12g](#)
- » exporter compteurs [5.1.12k](#)
- » compteurs de machine [5.1.12o](#)

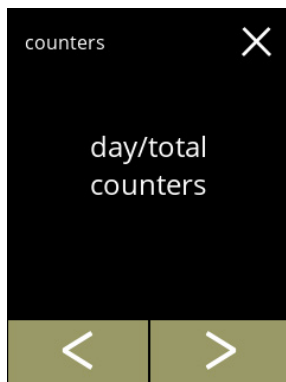

5.1.12a

Compteurs quotidiens :

- appuyez sur 'compteurs jour/total' pour confirmer
- appuyez sur ◀ ou ▶ pour faire défiler le sous-menu des compteurs

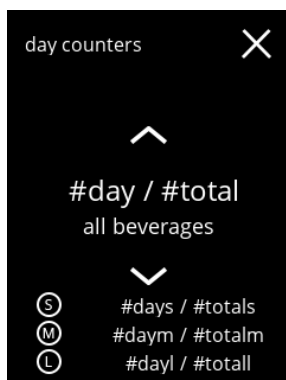

5.1.12b

Compteurs quotidiens par boisson et total de toutes les boissons :

- appuyez sur ◀ ou ▶ pour faire défiler toutes les boissons disponibles
- appuyez sur ⌂ pour passez l'écran précédent

réinitialiser tous les compteurs quotidiens :

- appuyez sur 'réinitialiser tous les compteurs quotidiens' pour sélectionner
- appuyez sur **<** ou **>** pour faire défiler le sous-menu des compteurs

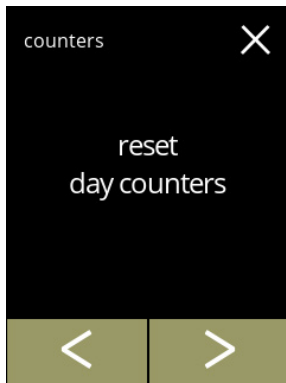

5.1.12c

Démarrez la réinitialisation :

- appuyez sur **réinitialiser les compteurs quotidiens** pour confirmer la réinitialisation de tous les compteurs quotidiens

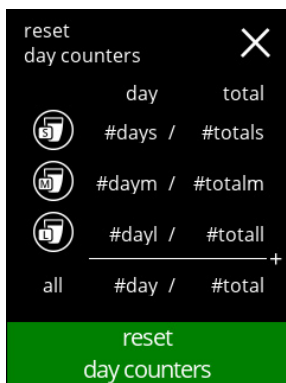

5.1.12d

Écran de confirmation :

- appuyez sur pour confirmer et continuer la réinitialisation de tous les compteurs quotidiens
- appuyez sur pour annuler et allez à l'écran précédent

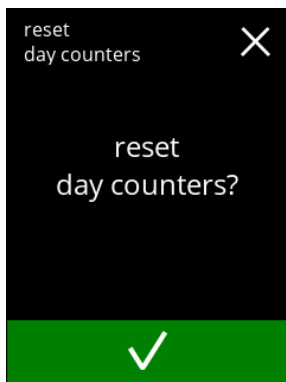

5.1.12e

Écran d'information

- l'écran [5.1.12c](#) s'affiche après quelques secondes

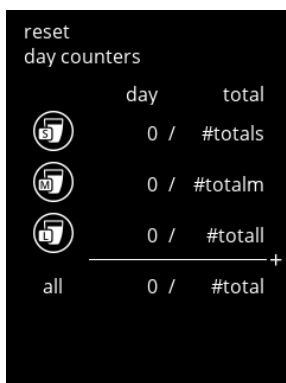

5.1.12f

5.1.12g

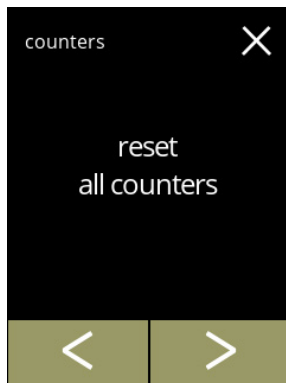

Compteurs totaux :

- appuyez sur '*compteurs totaux*' pour sélectionner
- appuyez sur **◀** ou **▶** pour faire défiler le sous-menu des compteurs

5.1.12h

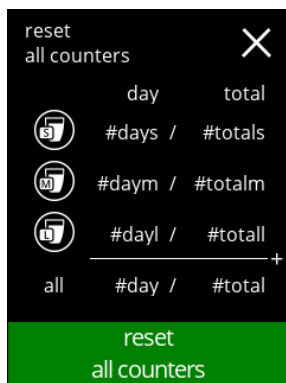

Démarrez la réinitialisation :

- appuyez sur **réinitialiser tous les compteurs** pour confirmer la réinitialisation de tous les compteurs quotidiens

5.1.12i

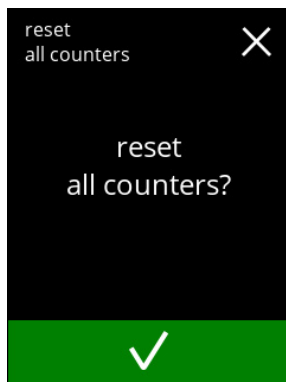

Écran de confirmation :

- appuyez sur pour confirmer et continuer la réinitialisation de tous les compteurs
- appuyez sur pour annuler et allez à l'écran précédent

5.1.12j

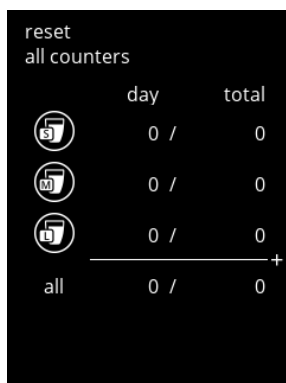

Écran d'information

- l'écran [5.1.12g](#) s'affiche après quelques secondes

5.1.12k

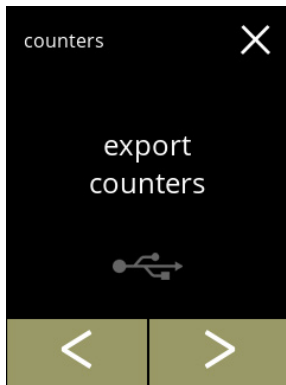

Exportez les compteurs :

- insérez une clé USB

► *En l'absence de clé USB dans la machine, cette option est grisée.*

- appuyez sur 'exporter compteurs' pour confirmer
- appuyez sur ◀ ou ▶ pour faire défiler le sous-menu des compteurs

5.1.12l

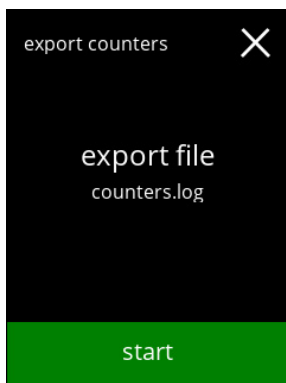

Démarrez l'exportation des compteurs :

- appuyez sur **démarrer** pour démarrer l'exportation

5.1.12m

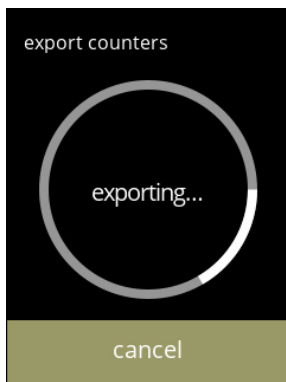

Écran de progression

- attendez la fin du processus
- appuyez sur **annuler** pour interrompre

5.1.12n



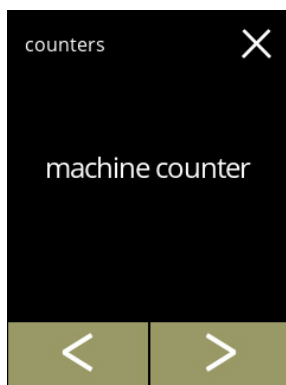

Écrans d'information :

- l'écran [5.1.12k](#) s'affiche après quelques secondes



5.1.12o

Compteur de machine total :

- appuyez sur '*compteur machine*' pour sélectionner
- appuyez sur  ou  pour faire défiler le sous-menu des compteurs



5.1.12p

Écran d'information :

- l'écran [5.1.12o](#) s'affiche après quelques secondes

5.2 Menu des boissons

Le menu des boissons contient toutes les fonctions d'ajustement des boissons selon vos souhaits. Sélectionnez l'une des options disponibles

- appuyez sur **◀** ou **▶** pour sélectionner l'option suivante du menu de boisson
- appuyez sur la *zone de texte* pour sélectionner le niveau suivant de ce menu
- appuyez sur **✕** pour revenir à [chapitre 5. Menu de programmation en p.14](#)

► *Les boissons, recettes et décorations utilisées ne sont que des exemples.*

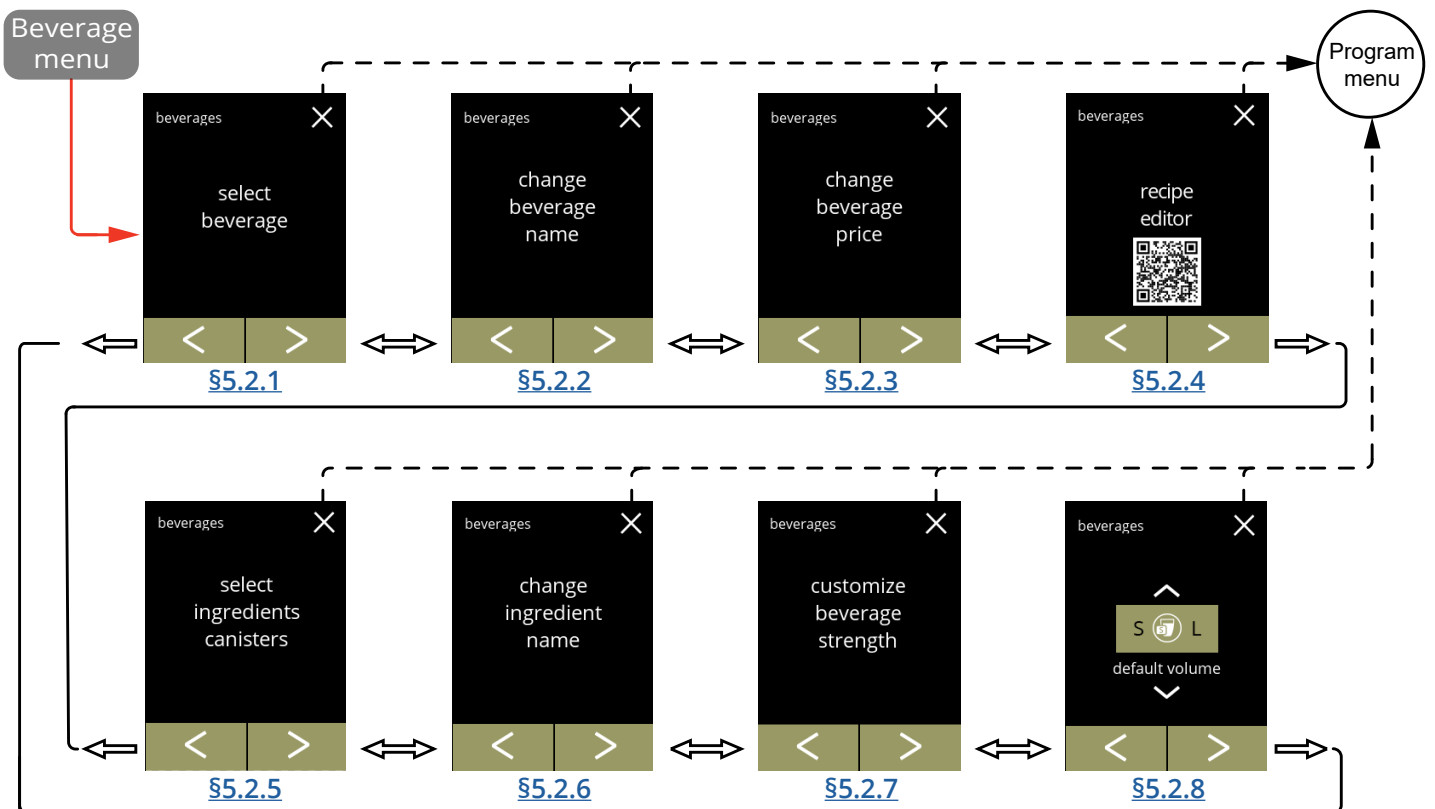

5.2.1 Ajout de boisson à l'écran

Dans ce menu, les boissons (recettes) disponibles peuvent être sélectionnées et liées à une position de boisson.

Il est possible de remplacer une boisson, les boissons ne peuvent pas être déplacées à un autre endroit.



Les espaces libres où une autre boisson peut être placée sont marqués de 3 points.

► *Les noms des boissons utilisés à la suite ne sont que des exemples.*

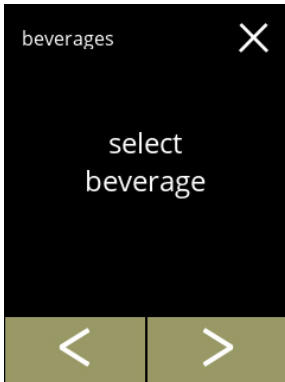
5.2.1



Placez une boisson dans l'écran de sélection de boisson :

- appuyez sur 'sélectionner boisson' pour confirmer
- appuyez sur  ou  pour faire défiler le menu des boissons

5.2.1a

Bolero 11

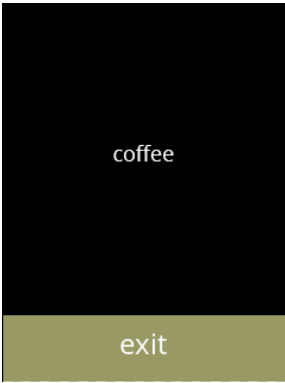

Bolero 21

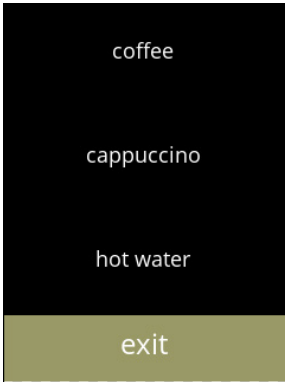



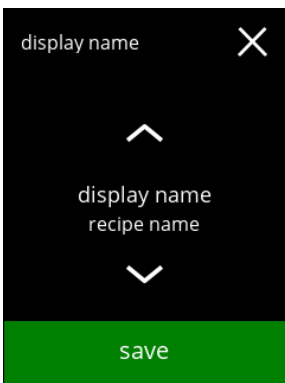

Boissons disponibles dans l'écran de sélection de boisson :

- appuyez sur une boisson pour la remplacer ou un emplacement libre (marqué par 3 points) pour ajouter une boisson
- appuyez sur  pour accepter la configuration actuelle et allez à l'écran précédent

5.2.1b



Remplacez ou supprimez une boisson à l'écran

- *Supprimer est actif tant que les noms de boisson restent identiques.*
- *La suppression d'une boisson n'est pas une option avec le Bolero 11 car au moins une boisson doit rester disponible.*
- appuyez sur  pour supprimer la boisson (trois petits points la remplacent désormais) ou
- appuyez sur  ou  pour sélectionner une autre boisson
- appuyez sur  pour remplacer la boisson

Écrans d'information :

- l'écran [5.2.1](#) s'affiche après quelques secondes

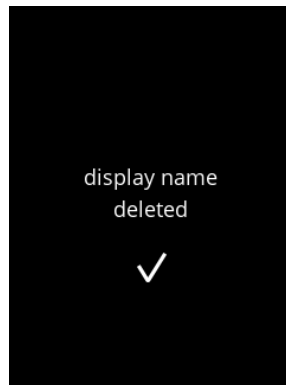
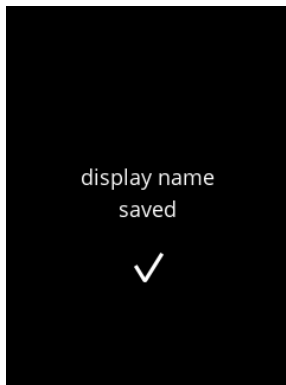

5.2.1c

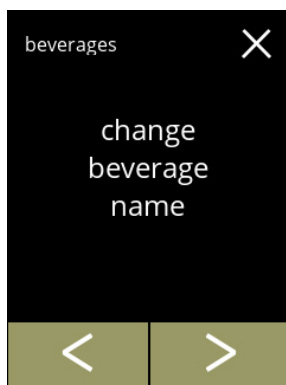

5.2.2 Changer nom de boisson

Dans ce menu, vous pouvez changer le nom d'une boisson pour le personnaliser.



5.2.2

Changer nom de boisson :

- appuyez sur '*changer nom de boisson*' pour confirmer
- appuyez sur  ou  pour faire défiler le menu des boissons

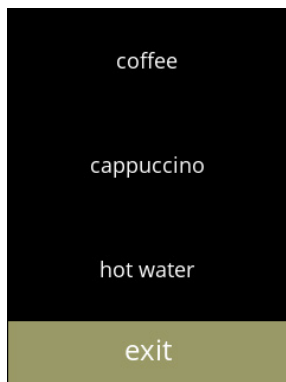

5.2.2a











Boissons disponibles dans l'écran de sélection des boissons :

- appuyez sur une boisson pour en changer le nom
- appuyez sur  pour accepter la configuration actuelle et aller à l'écran précédent



5.2.2b

Saisissez le nouveau nom de la boisson personnalisée :

- appuyez sur  ou  faire défiler l'alphabet
- appuyez sur le caractère entre les   pour former le nouveau nom de la boisson
 - » appuyez sur  pour les majuscules
 - » appuyez sur  pour les caractères spéciaux
 - » appuyez sur  pour les chiffres
 - » appuyez sur  pour un rythme
 - » appuyez sur  pour supprimer la saisie précédente
- appuyez sur  pour confirmer le nouveau nom de la boisson

Écrans d'information :

- l'écran [5.2.2](#) s'affiche après quelques secondes

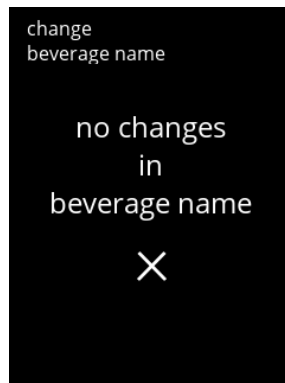
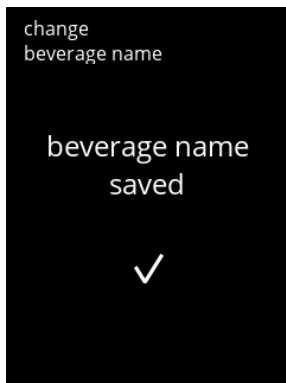

5.2.2c

5.2.3 Changer prix de boisson

Dans ce menu, vous pouvez régler ou modifier le prix par boisson.

Le prix peut être en jetons ou en espèces.

Le prix peut être réglé par type de tasse (tasse, grande tasse ou décanteur).

- ▶ Les pièces à utiliser sont spécifiées dans le [§5.3.12 en p.92](#).
- ▶ Le symbole de la monnaie et le séparateur de monnaie sont déterminés par le système de paiement externe.

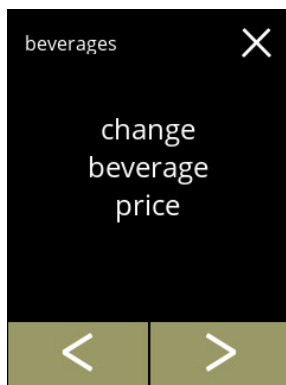

Changer prix de boisson :

- appuyez sur '*changer prix de boisson*' pour confirmer
 - » Bolero 11 : allez à [5.2.3b](#)
 - » Bolero 21 : allez à [5.2.3a](#)
- appuyez sur ◀ ou ▶ pour faire défiler le menu des boissons

5.2.3



Sélectionnez une boisson :

- appuyez sur la boisson pour modifier les prix
- appuyez sur **quitter** pour accepter les prix des boissons actuels et allez à l'écran précédent

5.2.3a

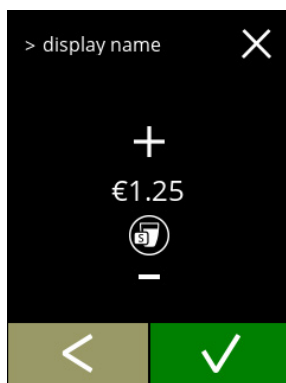

Ajustez le prix '*volume petit*' :

- appuyez sur + ou - pour changer le prix du volume de boisson
- appuyez sur ✓ et allez à l'écran suivant

5.2.3b

5.2.3c

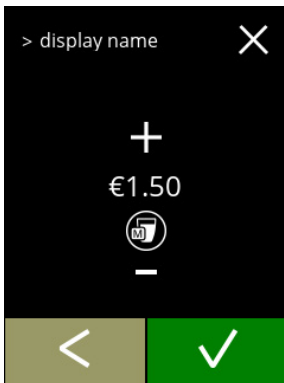

Ajustez le prix '*volume moyen*' :

- appuyez sur **+** ou **-** pour changer le prix du volume de boisson
- appuyez sur **✓** et allez à l'écran suivant

5.2.3d

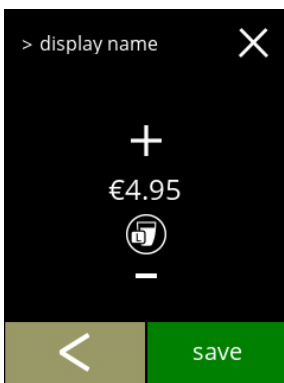

Ajustez le prix '*volume grand*' :

- appuyez sur **+** ou **-** pour changer le prix du volume de boisson
- appuyez sur **enregistrer** pour accepter tout et allez à l'écran suivant

5.2.3e

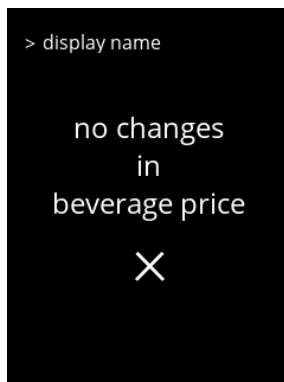
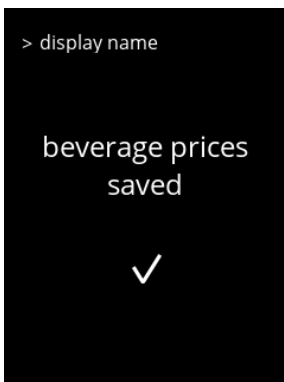

Écrans d'information :

- l'écran [5.2.3a](#) s'affiche après quelques secondes

5.2.3f

Exemple d'écran de prix



Exemple d'écran de jeton



5.2.4 Éditeur de recette

Le réglage suivant des recettes de boisson peut être modifié :

- volume • intensité • vitesse mélangeur
- ▶ *N'utilisez que des ingrédients qui conviennent aux machines à boissons instantanées et utilisez le dosage recommandé comme indiqué sur l'emballage.*
- ▶ *L'éditeur de recettes vous permet de modifier une recette standard (il n'est pas possible d'ajouter de nouvelles recettes ici).*
- ▶ *Une recette standard modifiée peut être réinitialisée aux valeurs par défaut par le biais de la tester recette, voir [5.2.4t en p.66](#).*
- ▶ *La machine est incapable de fournir un retour d'information (erreur) lorsque le moteur du conteneurs ne fonctionne pas ou lorsque le moteur de mélange est réglé sur une très faible vitesse.*

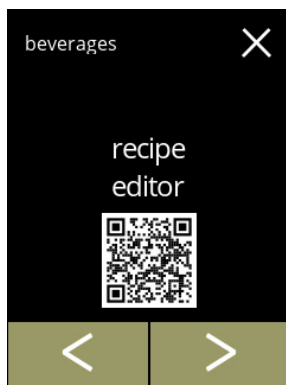

5.2.4

Changez la recette d'une boisson :

- appuyez sur 'éditeur de recette' pour confirmer
- appuyez sur ou pour faire défiler le menu des boissons

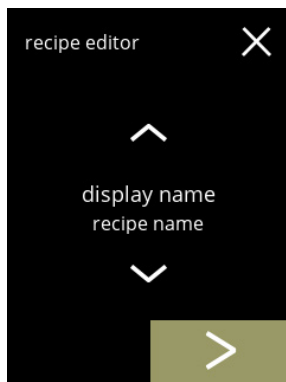

5.2.4a

Sélection de recette :

- appuyez sur ou pour sélectionner une boisson
- appuyez sur pour confirmer
- ▶ *Les réglages et boissons utilisés ne sont que des exemples.*

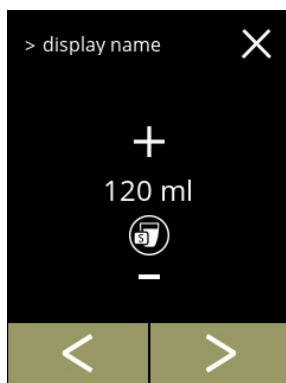

5.2.4b

Volume (S) :

- appuyez sur ou pour sélectionner un autre volume
- appuyez sur ou pour changer le volume pour différentes tailles de tasse
- ▶ *Le volume peut être réglé de 0-30ml à 1000ml (selon la recette)*
- appuyez sur pour confirmer et allez à l'écran suivant

5.2.4c

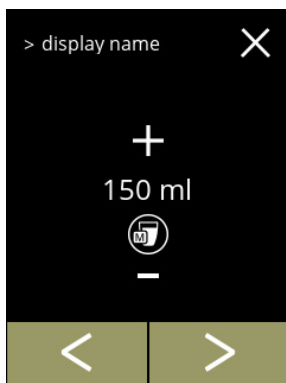

Volume (M) :

- appuyez sur ou pour sélectionner un autre volume
- appuyez sur ou pour changer le volume pour différentes tailles de tasse
- ▶ *Le volume peut être réglé de 0-30ml à 1000ml (selon la recette)*
- appuyez sur pour confirmer et allez à l'écran suivant

5.2.4d

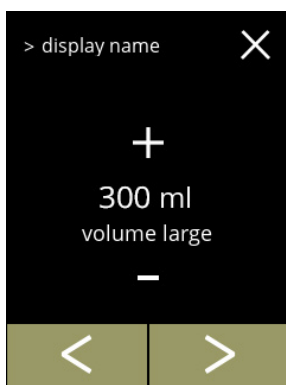

Volume (L) :

- appuyez sur ou pour sélectionner un autre volume
- appuyez sur ou pour changer le volume pour différentes tailles de tasse
- ▶ *Le volume peut être réglé de 0-30ml à 1000ml (selon la recette)*
- appuyez sur pour confirmer
 - » allez pour une boisson avec 1 ingrédient à l'écran suivant
 - » allez pour une boisson avec 2 ingrédients à l'écran [5.2.4h](#)

5.2.4e

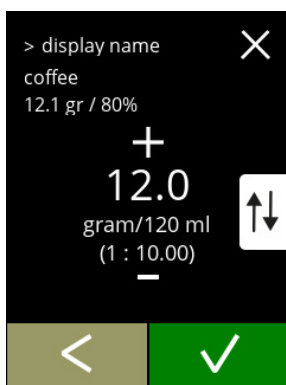

Boisson à un ingrédient

Intensité :

- ▶ *Utilisez le pour alterner entre le rapport et g/ml*
- appuyez sur ou pour changer le rapport ingrédient/eau
- appuyez sur pour confirmer

5.2.4f



Boisson à un ingrédient

Vitesse mélangeur :

- appuyez sur ou pour changer la vitesse mélangeur
- appuyez sur pour confirmer

Boisson à un ingrédient

Écran d'information :

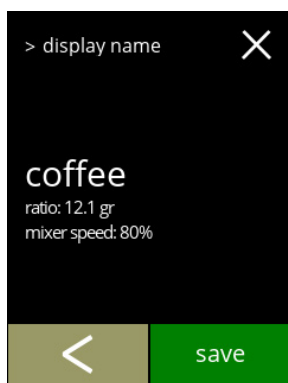

► *Un résumé des nouveaux réglages d'ingrédient est affiché.*

- appuyez sur pour revenir à l'écran précédent
- appuyez sur pour confirmer et allez à [5.2.4m](#)

5.2.4g

Boisson à deux ingrédients

Intensité, premier ingrédient :

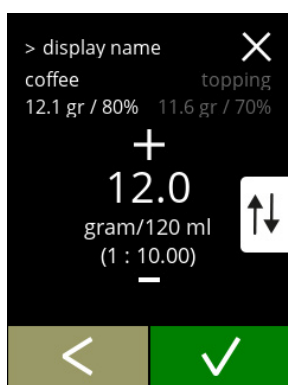

► *Utilisez le pour alterner entre le rapport et gramme/120 ml*

- appuyez sur ou pour changer le rapport ingrédient/eau
- appuyez sur pour confirmer

5.2.4h

Boisson à deux ingrédients

Vitesse mélangeur, premier ingrédient :



- appuyez sur ou pour changer le rapport ingrédient/eau
- appuyez sur pour confirmer

5.2.4i

Boisson à deux ingrédients

Intensité, second ingrédient :



► *Utilisez le pour alterner entre le rapport et gramme/120 ml*

- appuyez sur ou pour changer le rapport ingrédient/eau
- appuyez sur pour confirmer

5.2.4j

Boisson à deux ingrédients

Vitesse mélangeur, second ingrédient :

- appuyez sur **+** ou **-** pour changer le rapport ingrédient/eau
- appuyez sur **✓** pour confirmer



5.2.4k

Boisson à deux ingrédients

Écran d'information :

- ▶ *Un résumé des nouveaux réglages d'ingrédient est affiché.*

- appuyez sur **<** pour revenir à l'écran précédent
- appuyez sur **enregistrer** pour confirmer et allez à l'écran suivant



5.2.4l

Écrans d'information :

- l'écran [5.2.4o](#) s'affiche après quelques secondes



5.2.4m

Écrans d'information :

- l'écran [5.2.4a](#) s'affiche après quelques secondes



5.2.4n

5.2.4o



Tester recette:

- appuyez sur **non**, l'écran 5.2.4 s'affiche
- appuyez sur **oui** pour passez à l'écran suivant

5.2.4p

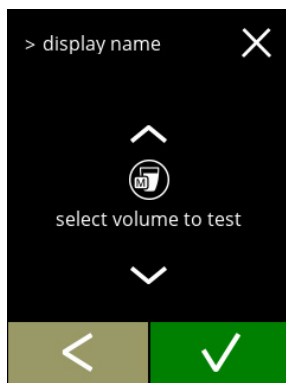

Volume de test:

- appuyez sur **▲** or **▼** pour sélectionner les volumes de boissons
- appuyez sur **✓** pour démarrer le dosage
- appuyez sur **◀** pour revenir à l'écran précédent

5.2.4q

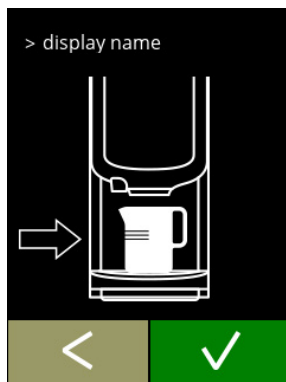

Écran d'information:

- placez un conteneur vide sous la sortie de boisson
- appuyez sur **✓** pour confirmer
- appuyez sur **◀** pour revenir à l'écran précédent

5.2.4r

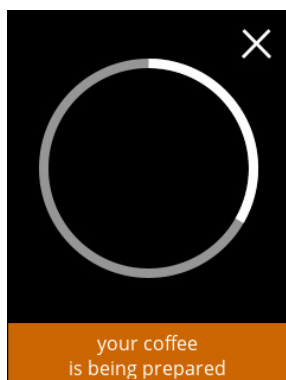

Préparation d'une boisson:

- attendez l'écran suivant

5.2.4s



Tests :

- vérifier le volume et l'intensité/le goût
- recette **ne pas OK**, appuyez sur **non**, pour passez à l'écran suivant
- recette **OK**, appuyez sur **oui**, l'écran [5.2.4v](#) s'affiche

5.2.4t



Recette pas satisfaisante :

- appuyez sur **retour à la recette par défaut** pour annuler les modifications et passez à l'écran suivant
- appuyez sur **modifier recette à nouveau**, l'écran [5.2.4b en p.61](#) s'affiche

5.2.4u



Retour à la recette par défaut :

- l'écran [5.2.4a en p.61](#) s'affiche après quelques secondes

5.2.4v



Testez un autre volume :

- appuyez sur **oui**, allez à l'écran [5.2.4p](#)
- appuyez sur **non**, l'écran [5.2.4](#) s'affiche

5.2.5 Sélectionner conteneurs d'ingrédients

Par défaut, les ingrédients *instantanés* sont disponible dans la machine :

- café normal
- café espresso
- supplément (uniquement Bolero 21)
- cacao
- premix

► *N'utilisez que des ingrédients qui conviennent aux machines à boissons instantanées.*

► *Le nom des ingrédients peut être changé dans [§5.2.6 en p.69](#).*

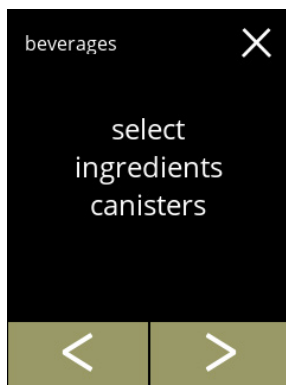

5.2.5

Sélectionnez un ingrédient par conteneur :

- appuyez sur '*sélectionner conteneur d'ingrédient*' pour confirmer
 - » Bolero 11 allez à l'écran suivant
 - » Bolero 21 allez à [5.2.5b](#)
- appuyez sur ou pour faire défiler le menu des boissons

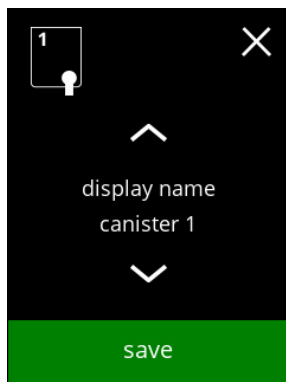

5.2.5a

Bolero 11

Sélectionnez un ingrédient

- appuyez sur ou pour faire défiler les ingrédients disponibles
- appuyez sur **enregistrer** pour confirmer et allez à l'écran précédent

► *Enregistrer est uniquement actif si quelque chose a changé.*

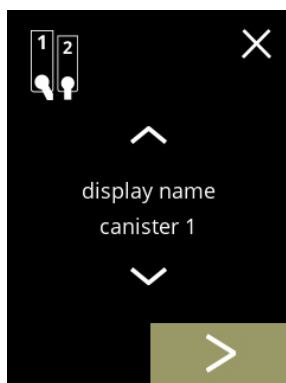

5.2.5b

Bolero 21 conteneur 1

Sélectionnez un ingrédient :

- appuyez sur pour sélectionner le conteneur suivant
- appuyez sur ou pour faire défiler les ingrédients disponibles
- appuyez sur un ingrédient pour sélectionner et allez à l'écran de suivant

► *Confirmer est uniquement actif si quelque chose a changé.*

5.2.5c

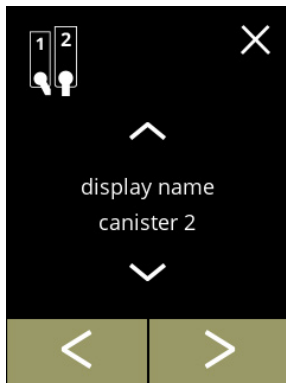
**Bolero 21 conteneur 2**

Sélectionnez un ingrédient :

- appuyez sur pour sélectionner l'écran précédent
- appuyez sur pour sélectionner l'écran suivant
- appuyez sur ou pour faire défiler les ingrédients disponibles
- appuyez sur un ingrédient pour sélectionner et allez à l'écran de suivant

► *Confirmer est uniquement actif si quelque chose a changé.*

5.2.5d

**Bolero 21**

Écran de commande :

► *Cet écran s'affiche en cas de validation de ou après le dernier conteneur.*

- appuyez sur pour sélectionner l'écran précédent
- appuyez sur pour confirmer

5.2.5e

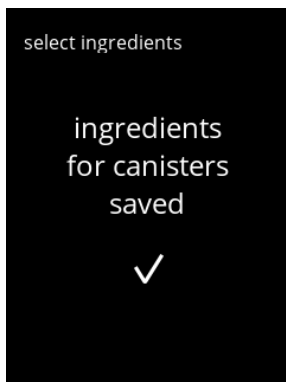

Écran d'information :

► *Allez à [§5.2.1 Ajout de boisson à l'écran en p.55](#) uniquement si un ingrédient est différent de celui d'origine. Les boissons composées de l'ingrédient précédent deviennent inactives et leur nom est remplacé par les 3 petits points. C'est pourquoi vous devez combiner de nouvelles boissons avec les boutons. Une fois cette action terminée, la machine est de nouveau opérationnelle avec les nouveaux ingrédients.*

5.2.6 Changer nom d'ingrédient

Dans ce menu, vous pouvez changer le nom d'ingrédient pour le personnaliser.

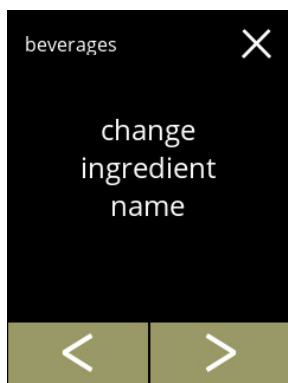

5.2.6

Changez le nom d'ingrédient :

- appuyez sur '*changer nom d'ingrédient*' pour confirmer
 - » Bolero 11 allez à l'écran suivant
 - » Bolero 21 allez à [5.2.6b](#)
- appuyez sur ◀ ou ▶ pour faire défiler le menu des boissons



5.2.6a

Ingrédient conteneur :

- appuyez sur un ingrédient, allez à l'écran [5.2.6c](#)

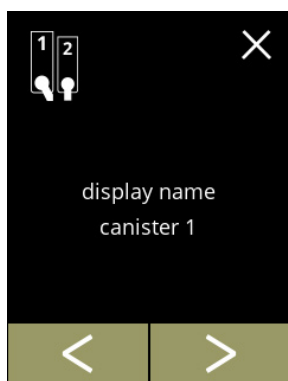

5.2.6b

Ingrédients de conteneurs disponibles :

- appuyez sur ◀ or ▶ pour passez à un conteneur d'ingrédients
- appuyez sur un ingrédient pour le sélectionner et passez à l'écran suivant



5.2.6c

Saisissez le nouveau nom d'ingrédient personnalisée :

- appuyez sur **◀** ou **▶** faire défiler l'alphabet
- appuyez sur le caractère entre les **◀ ▶** pour former le nouveau nom d'ingrédient
 - » appuyez sur **ABC** pour les majuscules
 - » appuyez sur **à..ç..ê** pour les caractères spéciaux
 - » appuyez sur **123#*** pour les chiffres
 - » appuyez sur **□** pour un rythme
 - » appuyez sur **☒** pour supprimer la saisie précédente
- appuyez sur **✓** pour confirmer le nouveau nom d'ingrédient



5.2.6d



Écrans d'information :

- l'écran [5.2.6](#) s'affiche après quelques secondes

5.2.7 Personnaliser boisson intensité

Dans ce menu, l'intensité standard de l'écran de sélection des boissons peut être défini.

La taille du pas de l'intensité peut également être réglé (0-20%)

Ce paramètre par défaut s'applique à toutes les boissons de l'écran de sélection des boissons.

la taille du pas (5.2.7a)		réglage de l'intensité par défaut (5.2.7c)	
1%	minimum		90%
10%	défaut		100%
20%	maximum		110%

- Le réglage de la taille du pas sur 0% désactive le contrôle de l'intensité et le touche disparaît le menu des boissons.

5.2.7

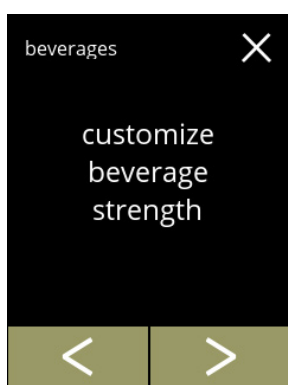

Modifiez l'augmentation d'intensité des boissons (%) :

- appuyez sur 'personnaliser boisson intensité' pour confirmer
- appuyez sur ou pour faire défiler le menu des boissons

5.2.7a

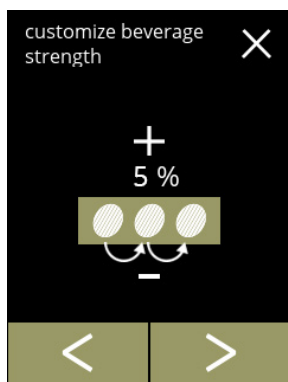

Modifiez la taille du pas (%) d'intensité des boissons :

- appuyez sur ou pour régler la taille du pas (%) de la touche d'intensité et allez à l'écran suivant
- appuyez sur ou pour aller à l'écran 5.2.7c pour modifier l'intensité par défaut

- Le réglage de la taille du pas sur 0% désactive le contrôle de l'intensité et le touche disparaît le menu des boissons.

5.2.7b



Confirmation des changements :



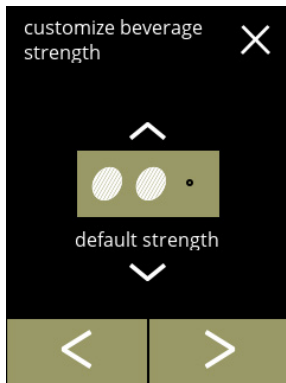

- appuyez sur pour confirmer

- Enregistrer et uniquement actif si quelque chose a changé.

5.2.7c



Modifiez l'intensité par défaut :

- appuyez sur  ou  pour régler l'intensité par défaut
- appuyez sur  ou  pour faire défiler le menu des boissons intensité

5.2.7d

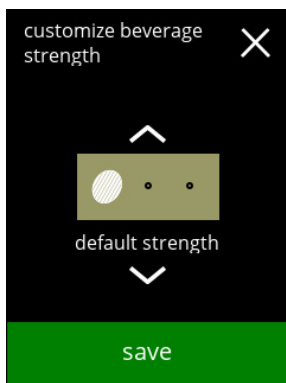

Confirmation des changements :

- appuyez sur **enregistrer** pour confirmer
 - ▶ *Enregistrer et uniquement actif si quelque chose a changé.*

Pas de touche d'intensité de la boisson :

- ▶ *Le réglage de la taille du pas sur 0% (écran [5.2.7a](#)) désactive le contrôle de l'intensité et le touche disparaît le menu des boissons.*

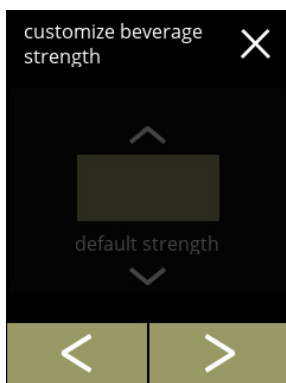



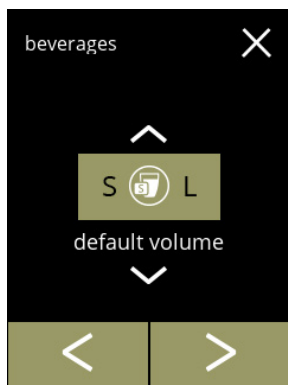

5.2.8 Régler le volume par défaut

Dans ce menu, le volume standard de l'écran de sélection des boissons peut être défini. Ce paramètre par défaut s'applique à toutes les boissons de l'écran de sélection des boissons. La quantité de ml par boisson peut être ajustée dans le menu des recettes [§5.2.4 en p.61](#).



5.2.8

Modifiez le volume par défaut :

- appuyez sur  ou  pour régler le volume par défaut
- appuyez sur  ou  pour faire défiler le menu des boissons

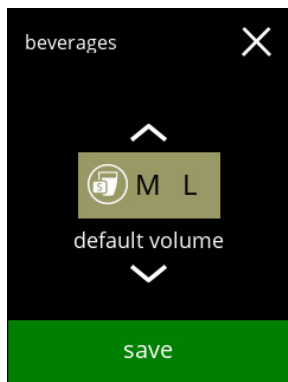

5.2.8a

Confirmation des changements :

- appuyez sur **enregistrer** pour confirmer
 - ▶ *Enregistrer et uniquement actif si quelque chose a changé.*

5.3 Menu de machine

Vous pouvez programmer les réglages de machine dans ce menu.

Sélectionnez l'une des options disponibles :

- appuyez sur **◀** ou **▶** pour sélectionner l'option suivante du menu de machine
- appuyez sur la *zone de texte* pour sélectionner le niveau suivant de ce menu
- appuyez sur **✕** pour revenir à [chapitre 5. Menu de programmation en p.14](#)

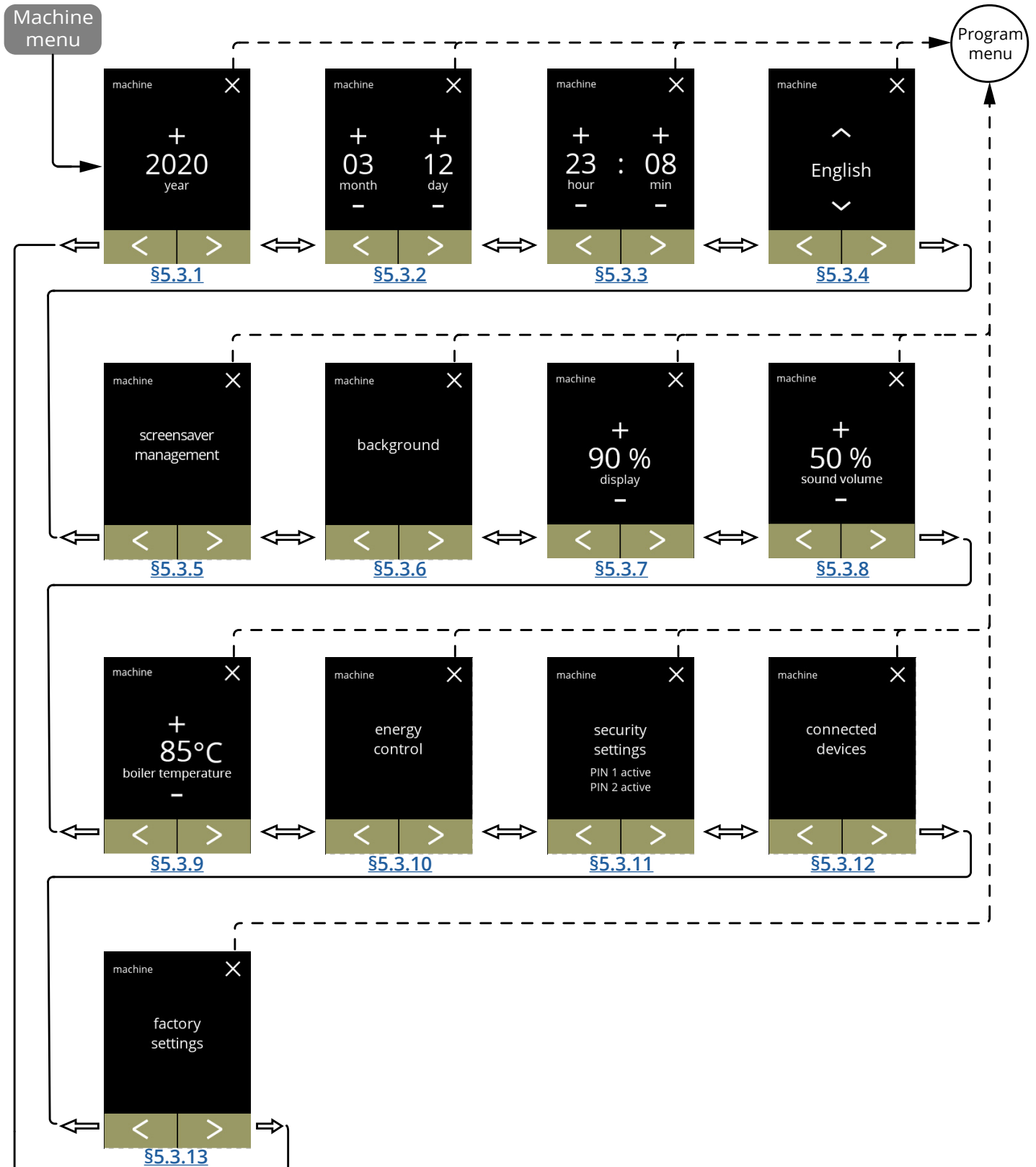

5.3.1 Année

Réglez l'année.

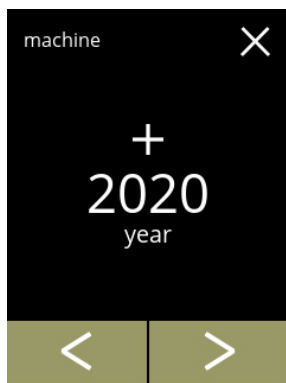

5.3.1

Changez la date :

- appuyez sur  ou  pour régler l'année
- appuyez sur  ou  pour faire défiler le menu de machine

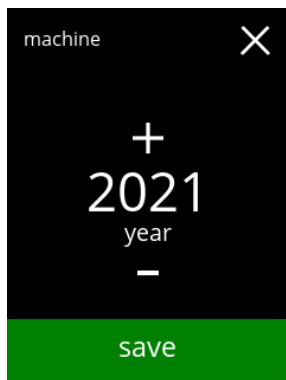

5.3.1a

Confirmation des changements :

- appuyez sur **enregistrer** pour confirmer
 - ▶ *Enregistrer et uniquement actif si quelque chose a changé.*

5.3.2 Date

Réglez le jour et le mois.

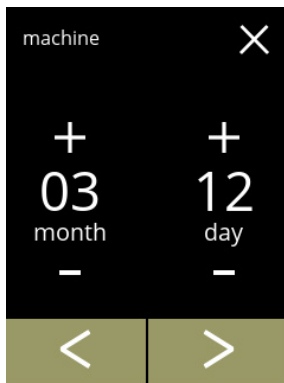

Changez le mois et le jour :

- appuyez sur **+** ou **-** pour régler le mois et le jour actuels
- appuyez sur **<** ou **>** pour faire défiler le menu de machine

5.3.2

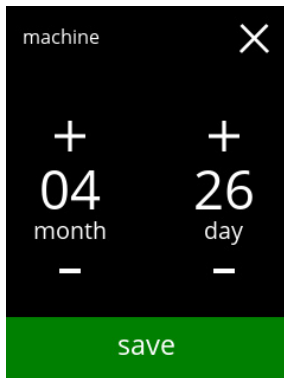

Confirmation des changements :

- appuyez sur **enregistrer** pour confirmer
 - ▶ *Enregistrer et uniquement actif si quelque chose a changé.*

5.3.3 Heure

Réglez l'heure.

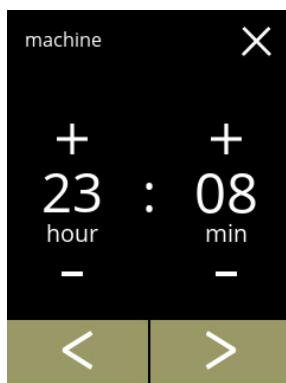

Changez l'heure :

- appuyez sur **+** ou **-** pour régler les heures et les minutes actuelles
- appuyez sur **<** ou **>** pour faire défiler le menu de machine

5.3.3

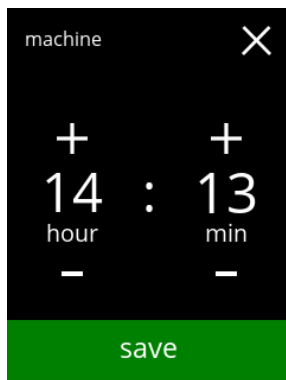

Confirmation des changements :

- appuyez sur **enregistrer** pour confirmer
 - ▶ *Enregistrer et uniquement actif si quelque chose a changé.*

5.3.4 Langue

Les langues suivantes sont disponibles :



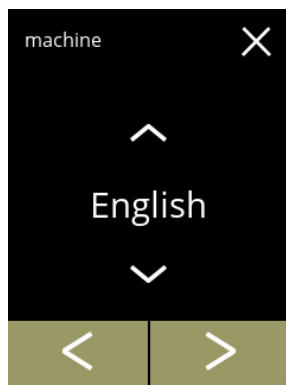

- Anglais
- Espagnol
- Français
- Italien
- Néerlandais
- Norvégien
- Polonais
- Portugais
- Suédois
- Danois
- Allemand

Par défaut : Anglais



5.3.4

Changez la langue :

- appuyez sur  ou  faire défiler les langues disponibles
- appuyez sur la langue pour la régler sur la langue actuelle
- appuyez sur  ou  pour faire défiler le menu de machine

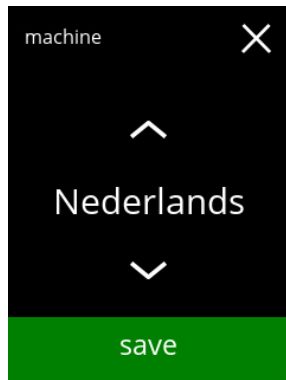

5.3.4a

Confirmation de changement :

- appuyez sur  pour confirmer
 - ▶ *Enregistrer et uniquement actif si quelque chose a changé.*

5.3.5 Gestion écran de veille

Dans ce menu, vous pouvez régler le moment où l'écran de veille s'active.

réglage	écran de veille
par défaut	15 min.
minimum	1 min.
maximum	90 min.

L'écran de veille peut être réglé de manière personnalisée. Vous pouvez toujours revenir à l'écran de veille par défaut.

► *L'image de l'économiseur d'écran n'a pas besoin d'un fond transparent.*

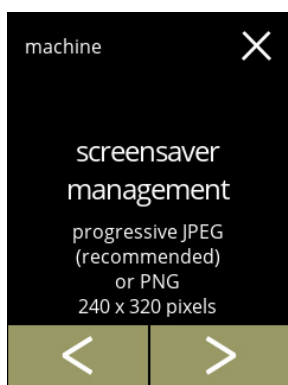

5.3.5

Changez l'écran de veille :

- appuyez sur 'écran de veille' pour confirmer
- appuyez sur ou pour faire défiler le menu de machine

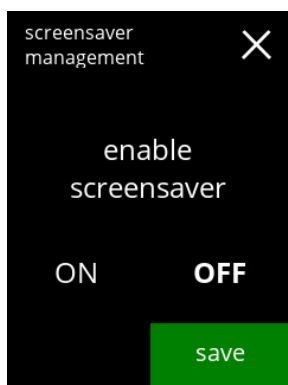

5.3.5a

Activez /désactivez l'option d'écran de veille :

- appuyez sur 'ON' ou 'OFF' pour régler l'écran de veille :
 - » sélectionnez OFF et **enregistrer** :
 - allez à l'écran suivant
 - » sélectionnez ON et :
 - allez à l'écran [5.3.5c](#)

► *Enregistrer et uniquement actif si quelque chose a changé.*

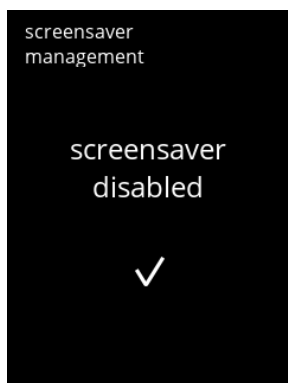

5.3.5b

Écrans d'information :

- l'écran [5.3.5](#) s'affiche après quelques secondes

5.3.5c

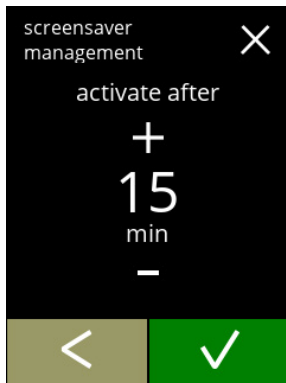



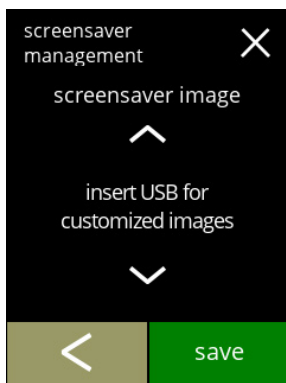

Réglez le moment auquel l'écran de veille s'active

- appuyez sur  ou  pour sélectionner le moment d'activation
- appuyez sur  pour confirmer

5.3.5d



Changez l'image d'écran de veille :

- appuyez sur  pour passez à l'écran suivant
- insérez une clé USB
 - ▶ *En l'absence de clé USB dans la machine, cette option est grisée.*
- appuyez sur  ou  pour sélectionner une image personnalisée selon les spécifications suivantes
- appuyez sur  pour passez à l'écran suivant

5.3.5e

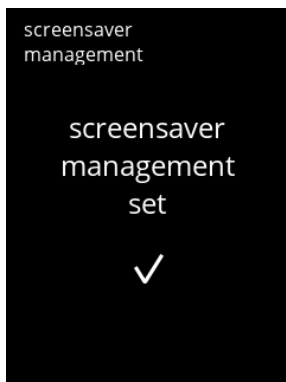

Écrans d'information :

- l'écran [5.3.5](#) s'affiche après quelques secondes

5.3.6 Arrière-plan

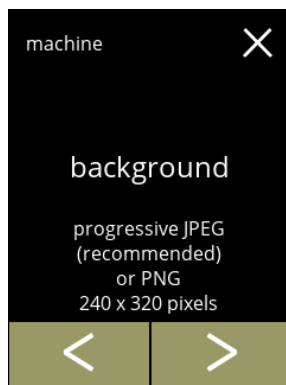

Dans ce menu, vous pouvez régler l'arrière-plan de l'écran de sélection de boisson. L'arrière-plan peut être réglé de manière personnalisée selon les spécifications. L'arrière-plan par défaut reste disponible dans l'interface graphique de sorte que vous pouvez systématiquement le restaurer.

► Nous recommandons de **ne pas** utiliser une couleur claire ou du blanc pour la lisibilité.



5.3.6

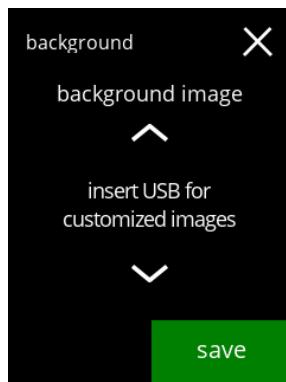

Changez l'arrière-plan :

- appuyez sur 'arrière-plan' pour confirmer
- appuyez sur  ou  pour faire défiler le menu de machine



5.3.6a

Changez l'image d'écran d'arrière-plan :

- appuyez sur  pour passez à l'écran suivant
- insérez une clé USB
 - En l'absence de clé USB dans la machine, cette option est grisée.
- appuyez sur  ou  pour sélectionner une image personnalisée
- appuyez sur **enregistrer** pour passez à l'écran suivant
 - Enregistrer et uniquement actif si quelque chose a changé.

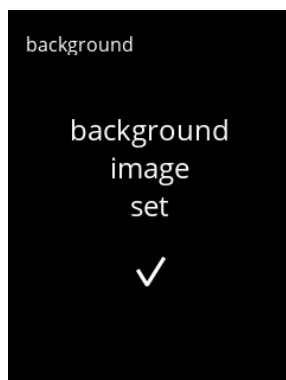

5.3.6b

Écran d'information :

- l'écran [5.3.6](#) s'affiche après quelques secondes

5.3.7 Luminosité d'affichage

La luminosité de l'affichage peut être augmentée ou réduite par étapes de 5%.

réglage	luminosité
par défaut	90%
minimum	20%
maximum	100%

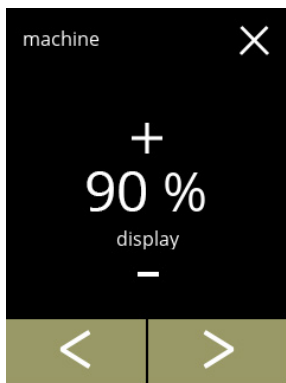

5.3.7

Changez la luminosité d'affichage :

- appuyez sur **+** ou **-** pour sélectionner la luminosité
- appuyez sur **←** ou **→** pour faire défiler le menu de machine

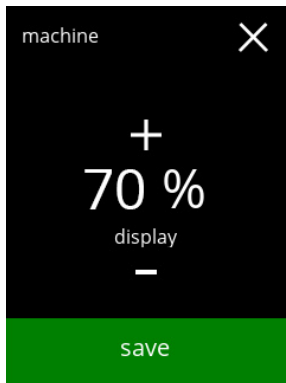

5.3.7a

Confirmation de changement :

- appuyez sur **enregistrer** pour confirmer
- ▶ *Enregistrer et uniquement actif si quelque chose a changé.*

5.3.8 Niveau sonore de feedback



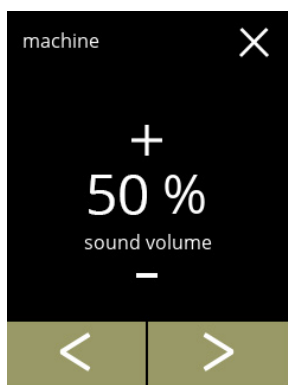

Le niveau sonore du feedback peut être augmenté ou réduit.

réglage	niveau sonore
par défaut	50%
minimum	0% (OFF)
maximum	100%



5.3.8

Niveau sonore de feedback :

- appuyez sur  ou  pour régler le niveau sonore
 - ▶ *Si le volume audio est augmenté ou diminué, un bip est généré à ce volume pour la vérification.*
- appuyez sur  ou  pour faire défiler le menu de machine

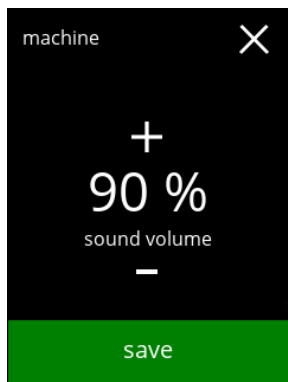

5.3.8a

Confirmation de changement :

- appuyez sur  pour confirmer
 - ▶ *Enregistrer et uniquement actif si quelque chose a changé.*

5.3.9 Température de bouilloire

La température est réglée avec un réglage de température absolu en degrés Celsius

réglage	température
par défaut	85°C
minimum	80°C
maximum	90°C

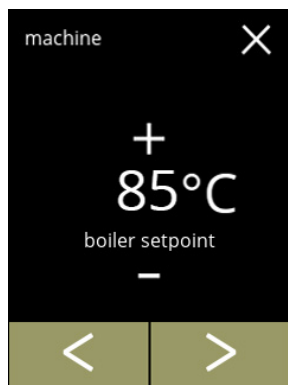

5.3.9

Changez la température de la bouilloire.

- appuyez sur **+** ou **-** pour régler la température
- appuyez sur **◀** ou **▶** pour faire défiler le menu de machine

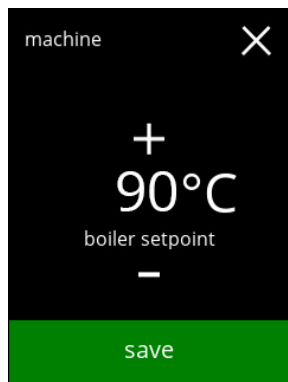

5.3.9a

Confirmation de changement :

- appuyez sur **enregistrer** pour confirmer
 - ▶ *Enregistrer et uniquement actif si quelque chose a changé.*

5.3.10 Mode économie d'énergie (ECO)

Après un délai réglé, le Bolero passe automatiquement en mode veille. Le système est réactivé d'une touche sur l'écran.

Le moment d'activation du mode économie d'énergie peut être défini selon le tableau suivant.

1	2	3	4	5	6
o = désactivés	15 min.	30 min.	1 heure	2 heures	4 heures

Par défaut : 2 heures

Si le mode économie d'énergie s'active, les actions suivantes sont exécutées :

- chauffage de bouilloire désactivé
- affichage rétro-éclairé réglé sur pourcentage bas.
- ventilateur désactivé

► *Le mode économie d'énergie est prioritaire sur le mode écran de veille*

5.3.10

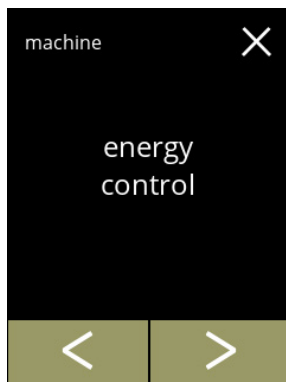

Changez le mode économie d'énergie :

- appuyez sur 'mode ECO' pour confirmer
- appuyez sur ◀ ou ▶ pour faire défiler le menu de machine

5.3.10a

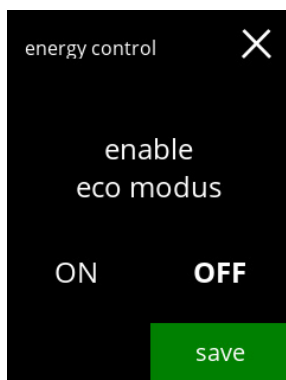

Activez /désactivez l'option de mode économie d'énergie :

- appuyez sur 'ON' ou 'OFF' pour régler le mode économie d'énergie
 - » sélectionnez OFF et enregistrer ou ▶ :
 - allez à l'écran suivant
 - » sélectionnez ON et enregistrer :
 - allez à l'écran [5.3.10c](#)

► *Enregistrer et uniquement actif si quelque chose a changé.*

Écrans d'information :

- l'écran [5.3.10](#) s'affiche après quelques secondes

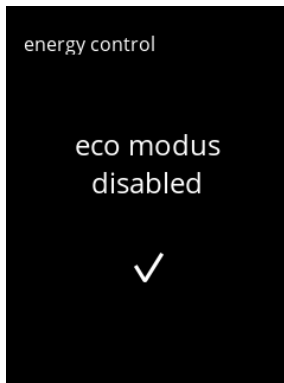

5.3.10b

Réglez le moment auquel l'écran de mode ECO s'active :

- appuyez sur **+** ou **-** pour sélectionner le moment d'activation
- appuyez sur **enregistrer** pour confirmer et allez à l'écran suivant
- appuyez sur **<** pour revenir à l'écran [5.3.10a](#)

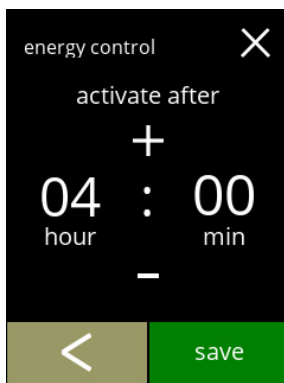

5.3.10c

Écrans d'information :

- l'écran [5.3.10](#) s'affiche après quelques secondes



5.3.10d

5.3.11 Paramètres de sécurité

Dans ce menu, vous pouvez définir les réglages de code PIN.

2 codes PIN sont possibles :

- PIN 1 (protection générale)
- PIN 2 (protection spécifique)

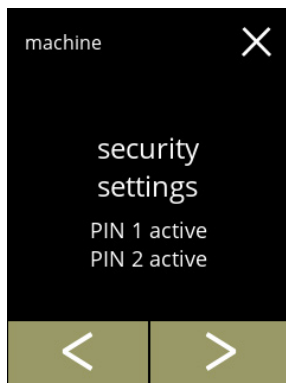

[§7.2 en p.117](#) décrit les codes PIN devant protéger chaque option.

Si un code PIN est saisi pour accéder à un menu, il reste valide jusqu'à ce que l'utilisateur sorte du menu.



5.3.11

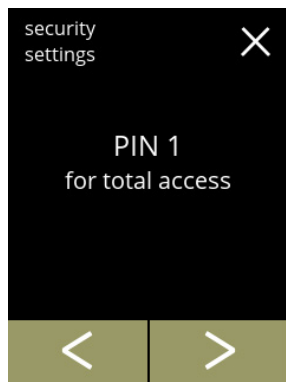

Changez les paramètres de sécurité :

- appuyez sur '*paramètres de sécurité*' pour confirmer
 - appuyez sur  ou  pour faire défiler le menu de machine
- Si un code PIN est actif, cet écran l'indique.



5.3.11a

Changez les paramètres de sécurité :

- appuyez sur '*PIN 1 pour accès total*' :
 - » PIN 1 déjà réglé :
allez à l'écran [5.3.11f](#)
 - » PIN 1 pas encore réglé :
allez à l'écran suivant
- appuyez sur  ou  pour aller à l'écran [5.3.11q](#) pour le PIN 2

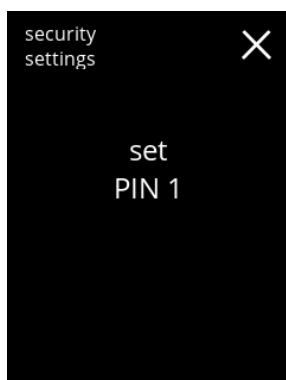

5.3.11b

Définir le code PIN :

- appuyez sur '*régler PIN*' et passez à l'écran suivant

5.3.11c

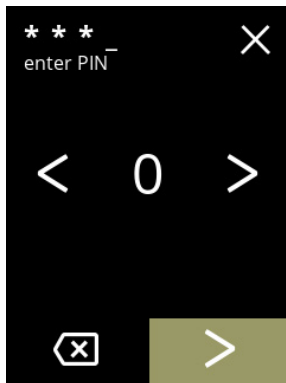

Saisissez le code PIN :

- appuyez sur **<** ou **>** pour faire défiler les chiffres
 - appuyez sur le chiffre à sélectionner
 - appuyez sur **X** pour supprimer un chiffre de PIN - voir coin gauche
 - appuyez sur **>** une fois le code PIN à 4 chiffres saisi
- Dès que quatre chiffres sont saisis, l'écran suivant est affiché pour vérifier le code PIN.

5.3.11d

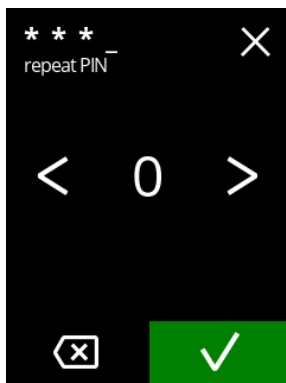

Vérifiez le code PIN :

- appuyez sur **<** ou **>** pour faire défiler les chiffres
 - appuyez sur le chiffre à sélectionner
 - appuyez sur **X** pour supprimer un chiffre de PIN - voir coin gauche
 - appuyez sur **✓** pour vérifier le code PIN saisi et allez à l'écran suivant
- Si le code PIN **ne correspond pas**, vous disposez d'un autre essai pour saisir le code correct.

5.3.11e

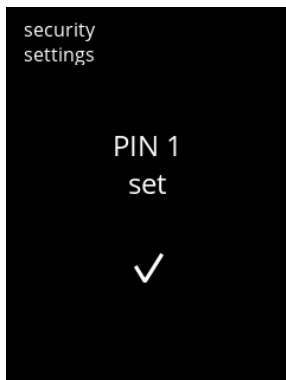

Écran d'information :

- l'écran [5.3.11a](#) s'affiche après quelques secondes

5.3.11f

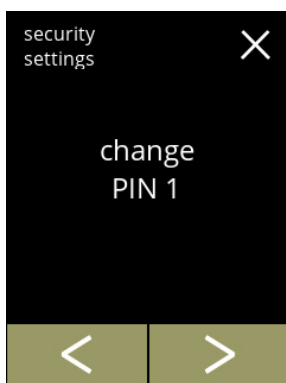

Changez PIN 1 :

- appuyez sur 'changer PIN 1' pour confirmer et allez à l'écran suivant
- appuyez sur **<** ou **>** pour aller à l'écran [5.3.11m](#)

5.3.11g

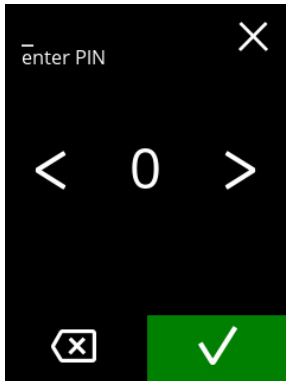

Saisissez le code PIN :

- appuyez sur **◀** ou **▶** pour faire défiler les chiffres
- appuyez sur le chiffre à sélectionner
- appuyez sur **✕** pour supprimer un chiffre de PIN - voir coin gauche
- appuyez sur **✓** pour vérifier le code PIN saisi et allez à l'écran suivant

► *Si le code PIN ne correspond **pas**, vous disposez d'un autre essai pour saisir le code correct.*

5.3.11h

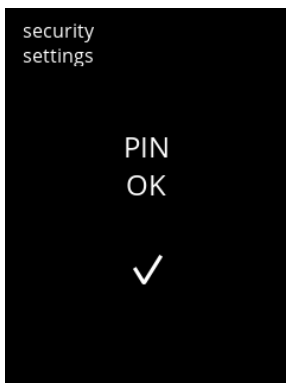

Écran d'information :

- l'écran suivant est affiché après quelques secondes

5.3.11i

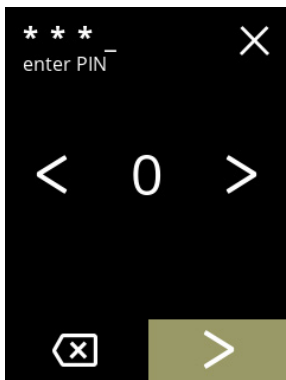

Saisissez le nouveau code PIN :

- appuyez sur **◀** ou **▶** pour faire défiler les chiffres
- appuyez sur le chiffre à sélectionner
- appuyez sur **✕** pour supprimer un chiffre de PIN - voir coin gauche
- appuyez sur **▶** une fois le code PIN à 4 chiffres saisi

► *Dès que quatre chiffres sont saisis, l'écran suivant est affiché pour vérifier le code PIN.*

5.3.11j

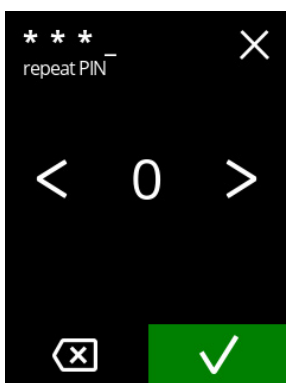

Vérifiez le nouveau code PIN :

- appuyez sur **◀** ou **▶** pour faire défiler les chiffres
- appuyez sur le chiffre à sélectionner
- appuyez sur **✕** pour supprimer un chiffre de PIN - voir coin gauche
- appuyez sur **✓** pour vérifier le code PIN saisi et allez à l'écran suivant

► *Si le code PIN ne correspond **pas**, vous disposez d'un autre essai pour saisir le code correct.*



Écran d'information :

- l'écran [5.3.11a](#) s'affiche après quelques secondes



5.3.11k



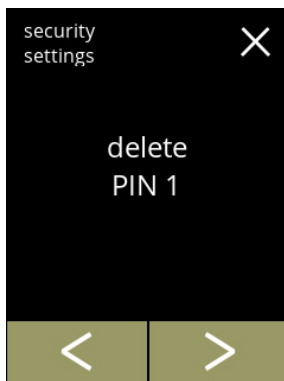

Supprimez le PIN 1 :

- appuyez sur 'supprimer PIN 1' pour confirmer et allez à l'écran suivant
- appuyez sur  ou  pour aller à l'écran [5.3.11f](#)



5.3.11l

Saisissez le code PIN :

- appuyez sur  ou  pour faire défiler les chiffres
 - appuyez sur le chiffre à sélectionner
 - appuyez sur  pour supprimer un chiffre de PIN - voir coin gauche
 - appuyez sur  pour vérifier le code PIN saisi et allez à l'écran suivant
- Si le code PIN ne correspond **pas**, vous disposez d'un autre essai pour saisir le code correct.

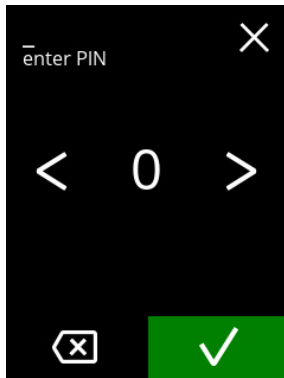

5.3.11m

Écran d'information :

- l'écran suivant est affiché après quelques secondes

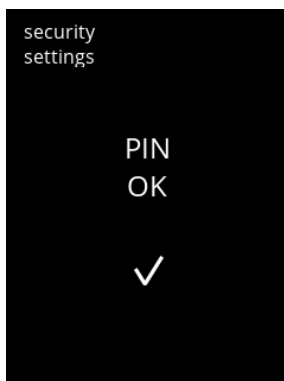

5.3.11n

5.3.11o

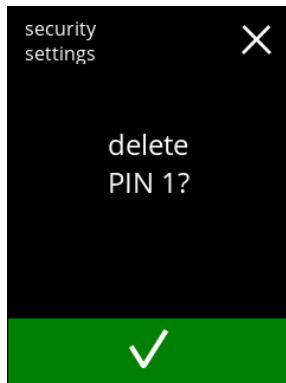

Écran de confirmation :

- appuyez sur pour annuler
- appuyez sur pour confirmer et allez à l'écran suivant

5.3.11p

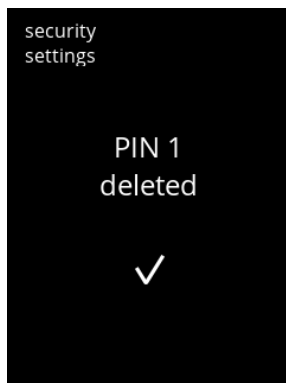

Écran d'information :

- l'écran [5.3.11a](#) s'affiche après quelques secondes

5.3.11q

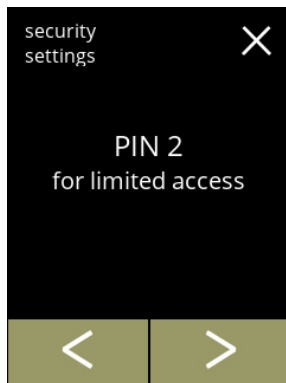

Changez les paramètres de sécurité :

- appuyez sur 'PIN 2 pour accès limité' pour sélectionner :
 - ▶ les écrans suivants sont identiques à ceux du PIN 1 (sauf PIN 1 remplacé par PIN 2 dans les écrans [5.3.11b](#) à [5.3.11p](#))
- appuyez sur ou pour aller à l'écran [5.3.11a](#) pour le PIN 1

5.3.12 Dispositifs connectés

Dans ce menu, les réglages des dispositifs externes connectés à la machine peuvent être définis ou modifiés.

En cas de module de paiement connecté, la possibilité d'annulation d'une boisson peut être désactivée

Les dispositifs qui peuvent être connectés :

- dispositifs de paiement (avec et sans pièces)

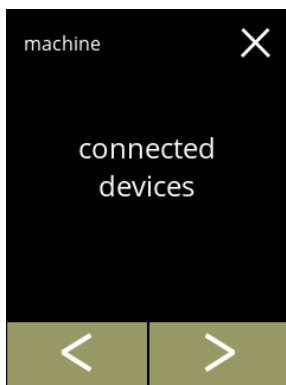

5.3.12

Changez les dispositifs connectés :

- appuyez sur 'dispositifs connectés' pour confirmer
- appuyez sur ◀ ou ▶ pour faire défiler le menu de machine
 - ▶ Si aucun système de paiement externe n'est connecté à la machine, le texte de cet écran reste grisé.

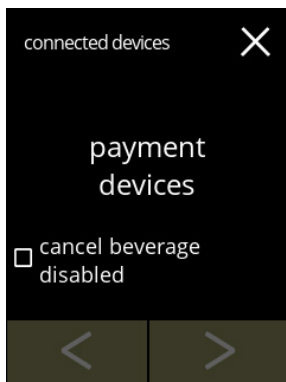

5.3.12a

Dispositif de paiement :

- ▶ La case à cocher vous permet de décider si une boisson payée peut être annulée ou non (l'argent n'est pas rendu).
- appuyez sur 'dispositif de paiement' pour confirmer

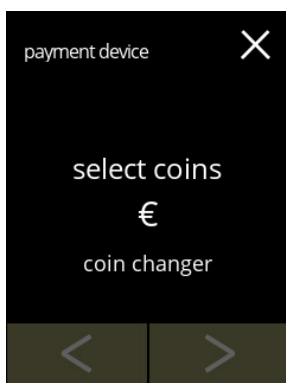

5.3.12b

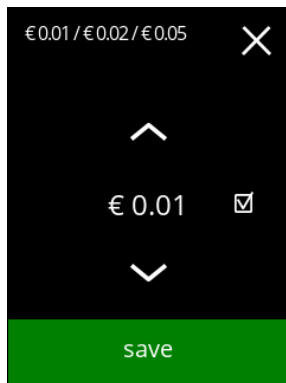

Sélectionnez/configurez le dispositif de paiement :

- appuyez sur 'sélectionner pièces' pour confirmer
- appuyez sur ◀ ou ▶ pour faire défiler les dispositifs de paiement connectés
 - ▶ La disponibilité des boutons de navigation dépend du nombre de dispositifs connectés.
 - ▶ Il est possible de connecter jusqu'à 2 dispositifs de paiement.



5.3.12c

Sélectionnez les pièces qui peuvent être utilisées :

- appuyez sur  ou  pour faire défiler les pièces disponibles
- cochez la case pour sélectionner la pièce
- appuyez sur **enregistrer** pour confirmer et allez à l'écran suivant
 - ▶ *Enregistrer et uniquement actif si quelque chose a changé.*

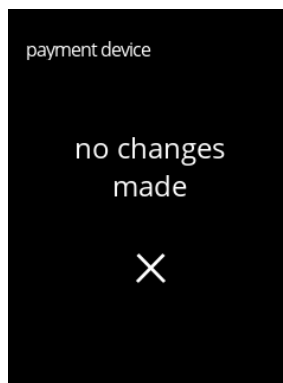
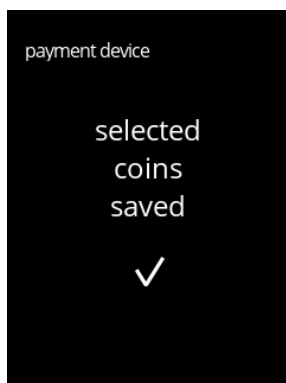

5.3.12d

Écrans d'information :

- l'écran [5.3.12b](#) s'affiche après quelques secondes

5.3.13 Retour aux réglages d'usine

Une réinitialisation d'usine restaure la machine dans son état de fabrication.



Exceptions :

- micrologiciel
- compteur de machine (seuls les compteurs de boisson et quotidiens sont réinitialisés)
- compteur de détartrage
- filtre à eau
- historique de micrologiciel

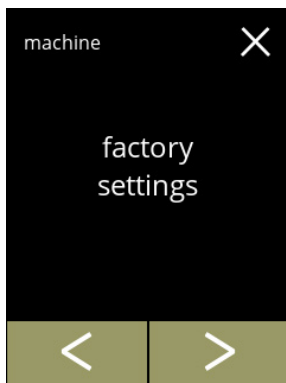
5.3.13



Restauration des réglages d'usine :

- appuyez sur '*paramètres usine*' pour confirmer
- appuyez sur  ou  pour faire défiler le menu de machine

5.3.13a

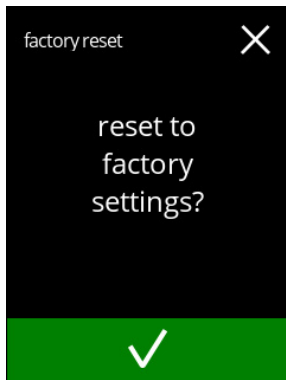

Écran de confirmation :

- ▶ *Enregistrez d'abord les données personnalisées - voir [§5.4.5 Exporter réglages de machine en p.102.](#)*
- appuyez sur  pour confirmer

5.3.13b



Écran de progression

- attendez la fin du processus

Écran d'information :

- l'écran suivant est affiché après quelques secondes



5.3.13c

Écran d'information :

- la machine démarre automatiquement (un certain temps est nécessaire)

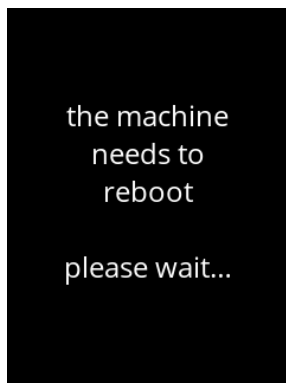

5.3.13d

5.4 Menu logiciel

Tous les éléments liés au micrologiciel sont consultables, réglables ou modifiables dans le menu du logiciel.

Sélectionnez l'une des options disponibles :

- appuyez sur **<** ou **>** pour sélectionner l'option suivante du 'menu logiciel'
- appuyez sur la *zone de texte* pour sélectionner le niveau suivant de ce menu
- appuyez sur **✕** pour revenir à [chapitre 5. Menu de programmation en p.14](#)

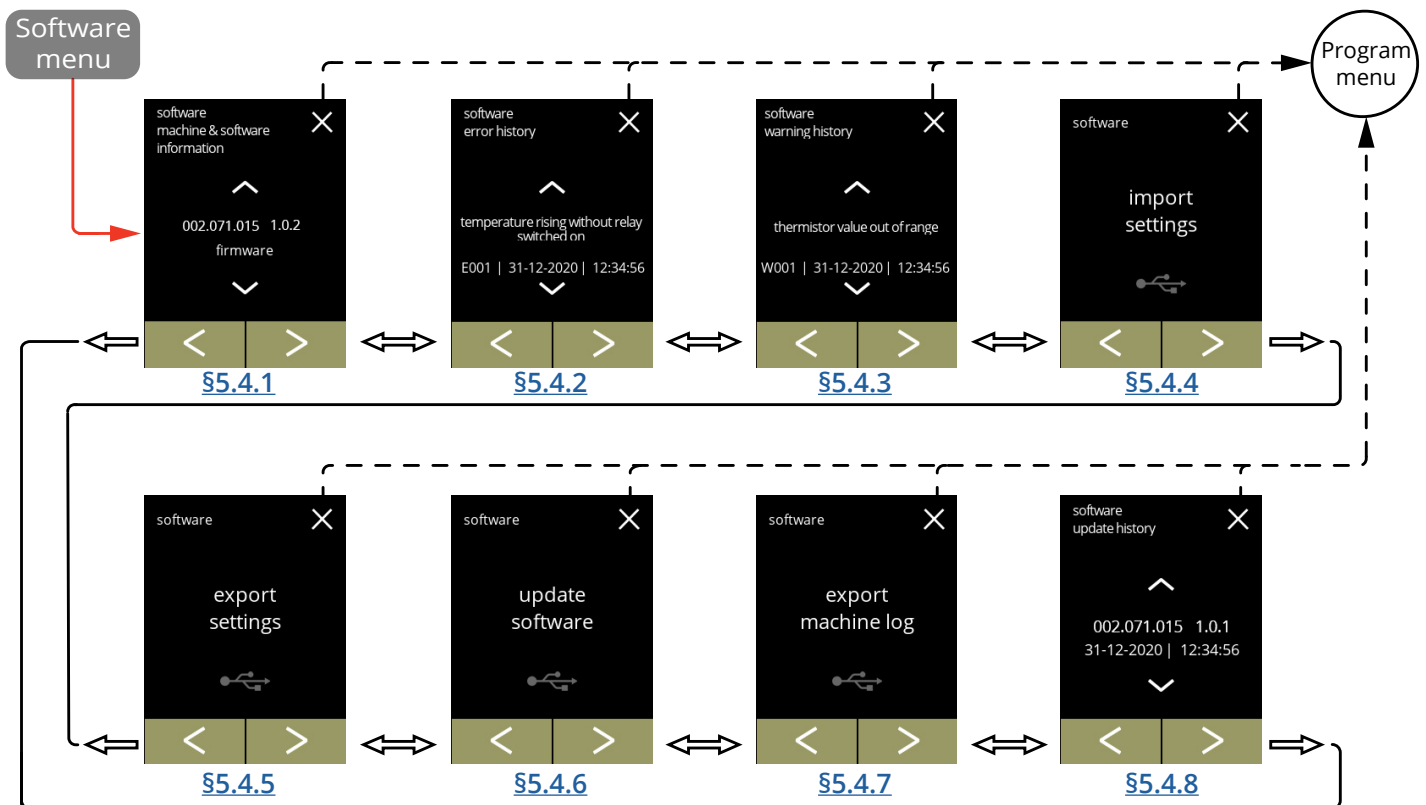

5.4.1 Informations de machine et de logiciel



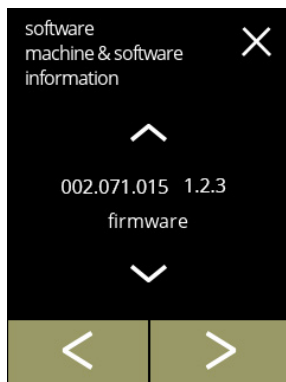

Ce menu présente les informations d'identification de la machine.

<i>logiciel</i>			<i>matériel (version, numéro d'article)</i>	<i>autres</i>
HMI (version)	I/O (version)	externe (version, numéro d'article)		
• bootloader	• bootloader	• carte d'interface (si présente)	• carte HMI	• Information IP (adresses IP, adresses Mac, Passerelle et DNS) si connecté
• application » API » GUI	• application	• autres dispositifs (si présents)	• carte I/O	• numéro de série de la machine
• contrôleur d'écran tactile			• carte d'interface (si présente)	
• Bluetooth/Wi-Fi			• autres dispositifs (si présents)	



5.4.1

Écrans d'information :

- appuyez sur  ou  pour récupérer les autres informations de machine et de logiciel
- appuyez sur  ou  pour faire défiler le menu de logiciel

5.4.2 Journal d'erreur

Ce menu présente l'historique des erreurs.

Les éléments suivants sont affichés :



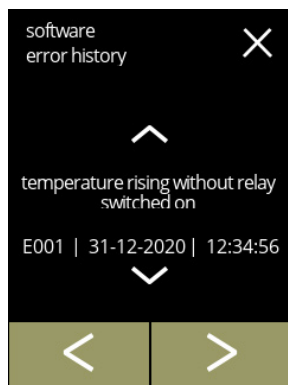

- code d'erreur
- message d'erreur
- date et heure

Le journal d'erreur peut contenir jusqu'à 50 messages d'erreurs, le dernier code d'erreur généré étant affiché en premier.

► Vous trouvez un aperçu des erreurs dans [§6.2 en p.112](#).



Écrans d'information :

- appuyez sur  ou  pour récupérer l'historique des erreurs
- appuyez sur  ou  pour faire défiler le menu de logiciel

► *Le dernier code d'erreur généré est affiché en premier.*

5.4.2

5.4.3 Journal d'avertissement

Ce menu présente l'historique des avertissements.

Les éléments suivants sont affichés :



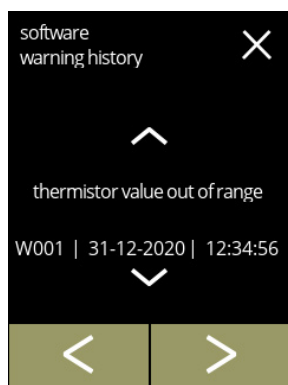

- code d'avertissement
- message d'avertissement
- date et heure

Le journal d'avertissement peut contenir jusqu'à 50 messages d'avertissement, le dernier code d'erreur généré étant affiché en premier.

► Vous trouvez un aperçu des avertissements dans [§6.1 en p.110](#).



Écrans d'information :

- appuyez sur  ou  pour récupérer l'historique des avertissements
 - appuyez sur  ou  pour faire défiler le menu de logiciel
- *Le dernier code d'avertissement généré est affiché en premier.*

5.4.3

5.4.4 Importer réglages de machine

Dans ce menu, les réglages d'une autre machine (ou de l'usine Bravilor) peuvent être importés. Par réglages, nous entendons :

- recettes
- configuration de machine
- niveaux de sécurité

► *C'est uniquement si les identités des deux machines sont identiques que les réglages peuvent être transférés.*

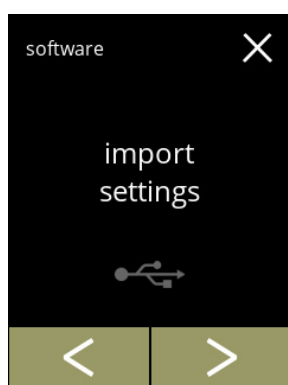

5.4.4

Importez les réglages de machine :

- insérez une clé USB

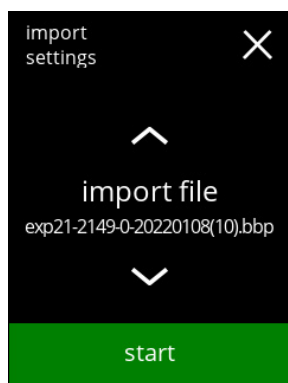

► *En l'absence de clé USB dans la machine, cette option est grisée.*

- appuyez sur 'importer réglages' pour confirmer
- appuyez sur  ou  pour faire défiler le menu de logiciel



5.4.4a

Importez les réglages sur la machine :

- appuyez sur  ou  pour sélectionner un fichier de réglage
- appuyez sur  pour démarrer l'importation

► *Il est seulement possible d'importer un fichier avec le même ID :*

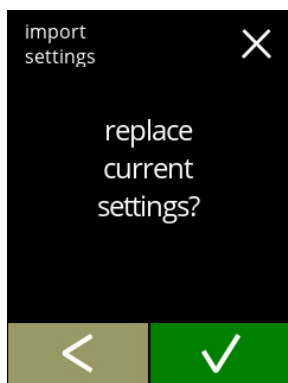

EXP21	: modèle identique
2149	: puissance identique de la chaudière
0	: présence robinet manuel (0/1)
20220108	: la date est variable (aaaammjj)
bbp	: extension de fichier identique



5.4.4b

Écran de confirmation :

► *Sachez que vos paramètres actuels seront écrasés.*

- appuyez sur  pour confirmer
- appuyez sur  pour revenir à l'écran précédent

Écran de progression
• attendez la fin du processus

5.4.4c

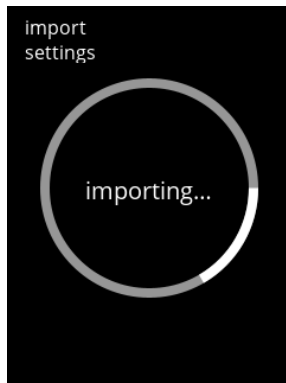

Écran d'information :
• l'écran [5.4.4](#) s'affiche après quelques secondes

5.4.4d

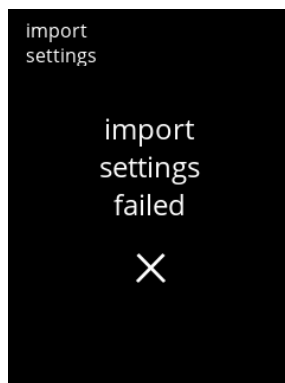
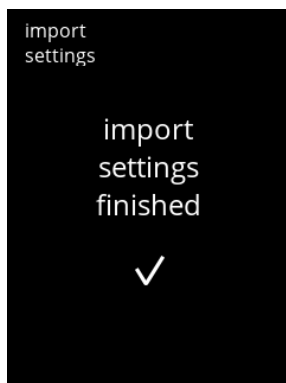

5.4.4e

5.4.5 Exporter réglages de machine

Dans ce menu, les réglages de machine sont exportés dans un fichier.

Par réglages, nous entendons :

- recettes
- configuration de machine
- niveaux de sécurité
- identité (utilisée pour vérifier si la nouvelle machine a la même identité)

► *N'oubliez pas que les niveaux de sécurité de la machine sont aussi copiés.*

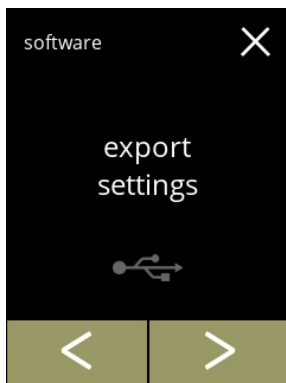

5.4.5

Exportez les réglages de machine :

- insérez une clé USB
 - *En l'absence de clé USB dans la machine, le bouton d'exportation est grisé.*
- appuyez sur 'exporter réglages' pour confirmer
- appuyez sur ◀ ou ▶ pour faire défiler le menu de logiciel

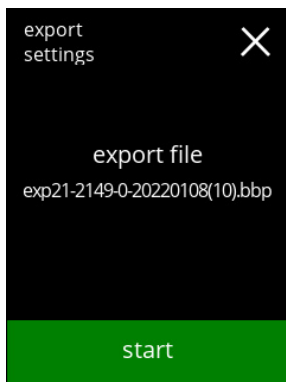

5.4.5a

Exportez les réglages de la machine actuelle :

- appuyez sur **démarrer** pour démarrer l'exportation
 - *Le nom du fichier d'exportation est structuré comme suit :*
 - EXP21 : modèle identique
 - 2149 : puissance identique de la chaudière
 - 0 : présence robinet manuel (0/1)
 - 20220108 : la date est variable (aaaammjj)
 - bbp : extension de fichier identique

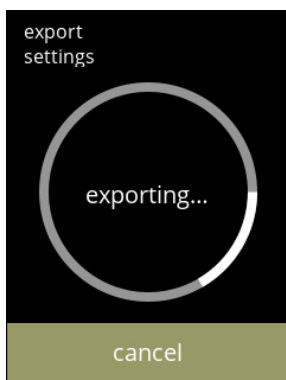

5.4.5b

Écran de progression

- attendez la fin du processus
- appuyez sur **annuler** pour interrompre

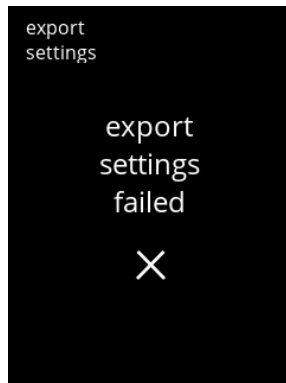
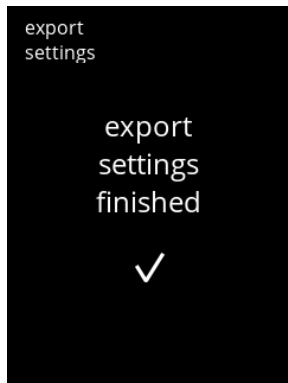

Écrans d'information :

- l'écran [5.4.5](#) s'affiche après quelques secondes

5.4.5c

5.4.6 Mise à jour de logiciel

Dans ce menu, le logiciel peut être mis à jour.

Le logiciel (suite) peut être sélectionné dans la clé USB. Après la sélection, les informations de la suite sont affichées.

► *Le logiciel peut uniquement être mis à jour vers une version postérieure pas antérieure.*

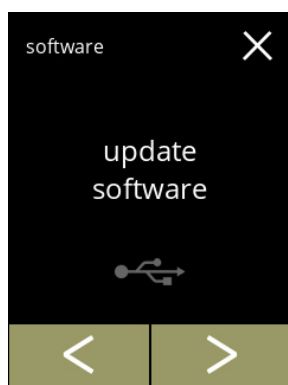



5.4.6

Mettez à jour le logiciel de la machine :

- insérez une clé USB

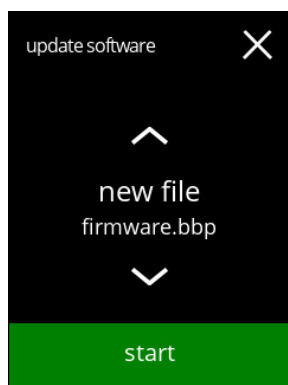

► *En l'absence de clé USB dans la machine, cette option est grisée.*

- appuyez sur 'mise à jour de logiciel' pour confirmer
- appuyez sur  ou  pour faire défiler le menu de logiciel



5.4.6a

Sélectionnez le fichier de mise à jour du logiciel :

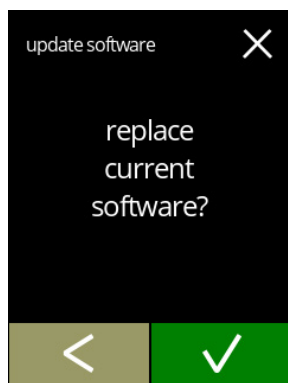

- appuyez sur  ou  pour sélectionner un fichier
- appuyez sur **démarrer** pour démarrer la mise à jour



5.4.6b

Écran de confirmation :

► *N'oubliez pas : votre micrologiciel actuel va être écrasé.*

- appuyez sur  pour confirmer
- appuyez sur  pour revenir à l'écran précédent

Écran de progression

- attendez la fin du processus
 - appuyez sur **annuler** pour interrompre
- *Si le fichier ne peut pas être importé (version plus ancienne ou format erroné), l'écran est abandonné et l'écran [5.4.6f](#) s'affiche.*

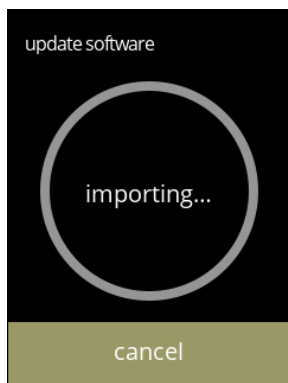

5.4.6c

Écran d'information :

- L'écran suivant est affiché après quelques secondes

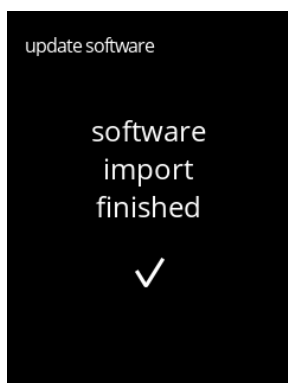

5.4.6d

Écran d'information :

- la machine démarre automatiquement (un certain temps est nécessaire)
- l'écran suivant est affiché automatiquement



5.4.6e

Écran d'information :

- l'écran de sélection de boisson est affiché lorsque le logiciel est installé

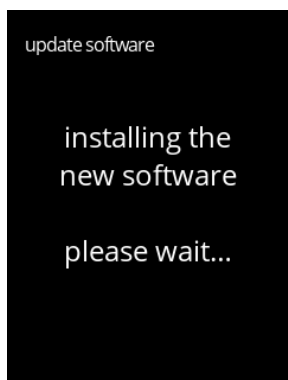

5.4.6f

5.4.7 Exporter journal de machine

Dans ce menu, le journal de machine est exporté dans un fichier.

Le rapport se compose des compteurs de distribution (gratuits et payants), des avertissements et des erreurs.

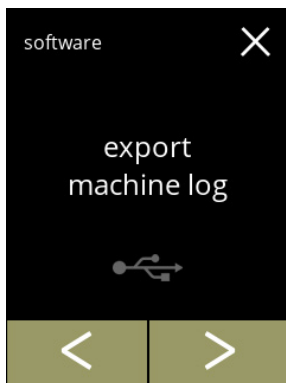

5.4.7

Exportez le journal de machine :

- insérez une clé USB
 - ▶ *En l'absence de clé USB dans la machine, cette option est grisée.*
- appuyez sur 'exporter journal de machine' pour confirmer
- appuyez sur **<** ou **>** pour faire défiler le menu de logiciel

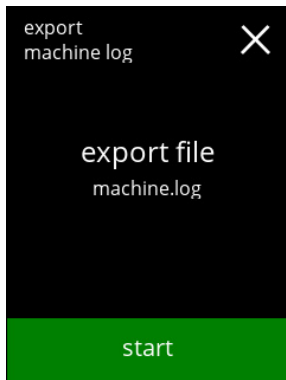

5.4.7a

Exportez le fichier de journal de la machine :

- appuyez sur **démarrer** pour démarrer l'exportation

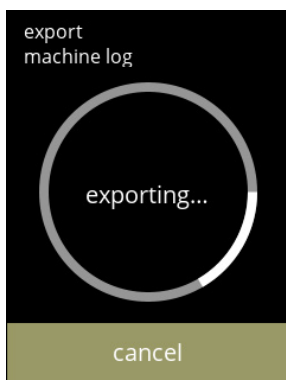

5.4.7b

Écran de progression

- attendez la fin du processus
- appuyez sur **annuler** pour interrompre

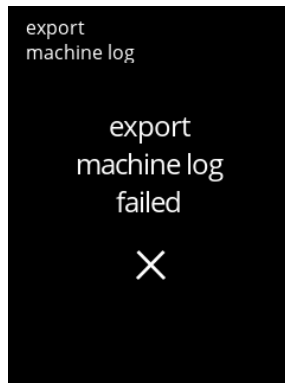
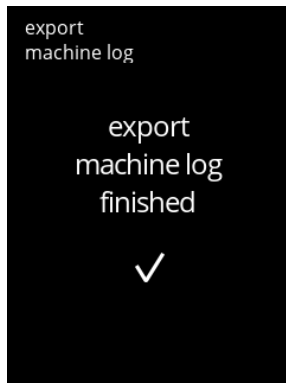

Écrans d'information :

- l'écran [5.4.7](#) s'affiche après quelques secondes

5.4.7c

5.4.8 Historique de mise à jour

Ce menu présente l'historique du logiciel.



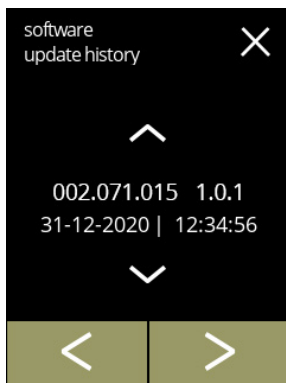

L'historique de logiciel suivant est illustré avec le numéro d'élément, la version, la date et l'heure :

- logiciel de produit (IHM)
- Logiciel de carte E/S
- logiciel tactile
- Wi-Fi/Bluetooth
- dispositifs de bus (si connectés)

Le journal de mise à jour peut contenir jusqu'à 50 éléments, le dernier étant affiché en premier.



Écrans d'information :

- appuyez sur  ou  pour récupérer l'historique de mise à jour
- appuyez sur  ou  pour faire défiler le menu de logiciel

5.4.8

5.5 Infos en ligne

Les informations en ligne sont accessibles avec le code QR affiché à l'écran.
Sélectionnez l'une des options disponibles

- appuyez sur **<** ou **>** pour sélectionner l'option suivante du menu de machine
- appuyez sur la *zone de texte* pour sélectionner le niveau suivant de ce menu
- appuyez sur **✕** pour revenir à [chapitre 5. Menu de programmation en p.14](#)

5.5.1

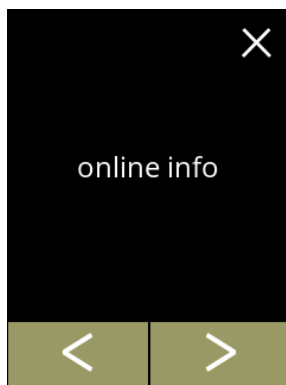

Informations en ligne :

- appuyez sur '*infos en ligne*' pour confirmer
- appuyez sur **<** ou **>** pour faire défiler le menu de machine

5.5.1a

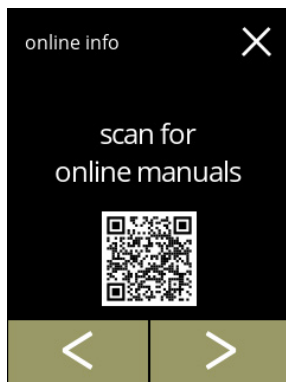

Manuels en ligne :

- appuyez sur **<** ou **>** pour faire défiler les codes QR disponibles
- scannez le code QR pour obtenir le ou les manuels en ligne les plus récents

5.5.1b

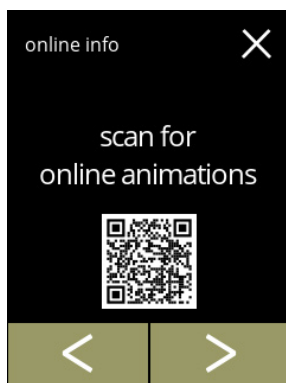

Animations en ligne :

- appuyez sur **<** ou **>** pour faire défiler les codes QR disponibles
- scannez le code QR pour obtenir la ou les animations en ligne les plus récentes

6. Messages et erreurs

6.1 Messages d'avertissement

Les avertissements servent à vous informer d'un état qui peut empêcher le Bolero de fonctionner correctement. En général, les avertissements sont affichés après la sélection d'une boisson.

- ▶ *Les messages/avertissements sont affichés pendant 30 secondes puis l'écran d'accueil s'affiche.*
 - » un message (Mxxx) est une confirmation positive d'une action de l'utilisateur.
 - » un avertissement (Wxxx) indique un problème ou une situation potentiellement néfaste.

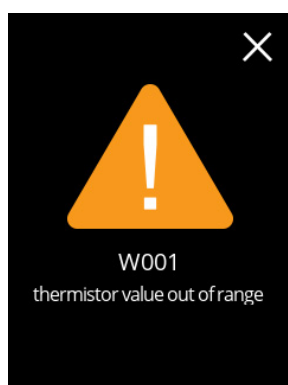

Exemple d'affichage d'avertissement.

Ces notifications sont enregistrées dans un fichier journal ([§5.4.3 en p.99](#)).

6.1a

code	description	action
W001	capteur de température hors plage	<ul style="list-style-type: none"> • aucune action requise, disparaît après quelques secondes, devient E002 après 3 incidents
W002	température trop élevée	<ul style="list-style-type: none"> • aucune action requise, disparaît après quelques secondes
W003	température ne monte pas avec relais engagé	<ul style="list-style-type: none"> • aucune action requise, disparaît après quelques secondes, devient E004 après 3 incidents dans un certain délai
W004	moteur de conteneur non détecté	<ul style="list-style-type: none"> • réinitialisez le message à l'écran. <ul style="list-style-type: none"> » si l'avertissement persiste, contactez votre concessionnaire
W005	<i>non utilisé</i>	
W006	les systèmes de mélange doivent être rincés	<ul style="list-style-type: none"> • réinitialisez le message à l'écran. <ul style="list-style-type: none"> » rincez le système de mélange, voir §5.1.1 en p.16.
W007	la machine doit être détartrée bientôt	<ul style="list-style-type: none"> • réinitialisez le message à l'écran. <ul style="list-style-type: none"> » programmez bientôt une procédure de détartrage
W008	la machine doit être détartrée maintenant	<ul style="list-style-type: none"> • réinitialisez le message à l'écran (l'avertissement apparaît après chaque boisson distribuée) <ul style="list-style-type: none"> » détartrerez la machine, voir §5.1.2 en p.18)

code	description	action
W009	changer le filtre à eau bientôt	• réinitialisez le message à l'écran.
		» programmez bientôt un remplacement de filtre à eau
W010	changer le filtre à eau maintenant	• réinitialisez le message à l'écran (l'avertissement apparaît après chaque boisson distribuée)
		» remplacez le filtre à eau et confirmez dans §5.1.3 Gestion de filtre à eau en p.26
M011	connexion dispositif de paiement réussie	• aucune action requise, disparaît après quelques secondes
W012	échec de connexion dispositif de paiement	• aucune action requise, disparaît après quelques secondes
		» vérifiez les connexions et redémarrez le dispositif de paiement
		» si l'erreur persiste, contactez votre concessionnaire
W013 - W019	<i>non utilisé</i>	
W020	contactez votre concessionnaire pour la maintenance préventive	• réinitialisez le message à l'écran, le message se répète plusieurs fois puis devient E026

6.2 Erreurs

Les messages d'erreur s'affichent quand une erreur est détectée par le système d'exploitation de la machine.

Si l'erreur est active puis annulée par l'utilisateur, la machine sort du mode de sécurité et tente une récupération. Si l'erreur n'est pas effacée par une nouvelle tentative, l'erreur réapparaît.

► Si le message d'erreur revient après l'action appropriée, veuillez contacter votre concessionnaire.

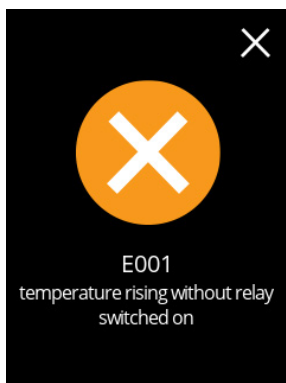

Exemple d'affichage d'erreurs.

Ces erreurs sont enregistrées dans un fichier journal ([§5.4.2 en p.98](#)).

6.2a

code	description	action
E001	température monte avec relais libéré	<ul style="list-style-type: none"> • réinitialisez le message à l'écran. » si l'erreur persiste, contactez votre concessionnaire
E002	capteur de température hors plage	<ul style="list-style-type: none"> • réinitialisez le message à l'écran. » si l'erreur persiste, contactez votre concessionnaire
E003	vanne magnétique ouverte inopinément	<ul style="list-style-type: none"> • réinitialisez le message à l'écran. » si l'erreur persiste, contactez votre concessionnaire
E004	température ne monte pas avec relais engagé	<ul style="list-style-type: none"> • réinitialisez le message à l'écran. » si l'erreur persiste, contactez votre concessionnaire
E005	<i>indisponible</i>	
E006	panne d'alimentation en eau	<ul style="list-style-type: none"> • réinitialisez le message à l'écran et, si l'erreur se répète, vérifiez les points suivants : » vérifiez l'ouverture du robinet d'eau » vérifiez que le flexible d'alimentation en eau n'est pas tordu » vérifiez l'écoulement d'eau par le robinet d'eau » si l'erreur persiste, contactez votre concessionnaire

code	description	action
E007	<i>non utilisé</i>	
E008	erreur de communication de système de bus	<ul style="list-style-type: none"> • réinitialisez le message à l'écran. » si l'erreur persiste, contactez votre concessionnaire
E009	dysfonctionnement de moteur de pompe	<ul style="list-style-type: none"> • réinitialisez le message à l'écran. » si l'erreur persiste, contactez votre concessionnaire
E010	moteur de mélangeur non détecté	<ul style="list-style-type: none"> • réinitialisez le message à l'écran et, si l'erreur se répète, vérifiez les points suivants : » vérifiez que le bol de mélange est propre et pas bloqué » si l'erreur persiste, contactez votre concessionnaire
E011	dysfonctionnement de moteur de conteneur	<ul style="list-style-type: none"> • réinitialisez le message à l'écran et, si l'erreur se répète, vérifiez les points suivants : » retirez le conteneur et réessayez » retirez la poudre d'ingrédient du conteneur et réessayez » si l'erreur persiste, contactez votre concessionnaire <p>► <i>L'équipement ne peut pas détecter E011 lorsque le moteur du conteneur tourne à très basse vitesse, c'est-à-dire lorsque de très petites quantités d'ingrédients sont distribuées, ce qui est généralement le cas pour les recettes dont le rapport ingrédients/eau est très faible.</i></p>
E012	mécanisme à pièces manquant	<ul style="list-style-type: none"> • réinitialisez le message à l'écran et, si l'erreur se répète, vérifiez les points suivants : » vérifiez la connexion correcte du dispositif de paiement » si l'erreur persiste, contactez votre concessionnaire
E013	mécanisme à pièces défectueux	<ul style="list-style-type: none"> • réinitialisez le message à l'écran et, si l'erreur se répète, vérifiez les points suivants : » vérifiez la connexion correcte du dispositif de paiement » si l'erreur persiste, contactez votre concessionnaire
E014	mécanisme à pièces bloqué	<ul style="list-style-type: none"> • réinitialisez le message à l'écran et, si l'erreur se répète, vérifiez les points suivants : » vérifiez les blocages au niveau du dispositif de paiement » si l'erreur persiste, contactez votre concessionnaire
E015	mécanisme à pièces saboté	<ul style="list-style-type: none"> • réinitialisez le message à l'écran et, si l'erreur se répète, vérifiez les points suivants : » vérifiez les dommages au niveau du dispositif de paiement

code	description	action
E016	erreur de communication mécanisme à pièces	<ul style="list-style-type: none"> réinitialisez le message à l'écran et, si l'erreur se répète, vérifiez les points suivants : <ul style="list-style-type: none"> » vérifiez la connexion correcte du dispositif de paiement
E017	erreur générale mécanisme à pièces	<ul style="list-style-type: none"> réinitialisez le message à l'écran et, si l'erreur se répète, vérifiez les points suivants : <ul style="list-style-type: none"> » vérifiez la connexion correcte du dispositif de paiement
E018	erreur générale de dispositif sans espèces	<ul style="list-style-type: none"> réinitialisez le message à l'écran et, si l'erreur se répète, vérifiez les points suivants : <ul style="list-style-type: none"> » vérifiez la connexion correcte du dispositif de paiement
E019 - E025	<i>non utilisé</i>	
E026	contactez votre concessionnaire pour la maintenance nécessaire	<ul style="list-style-type: none"> réinitialisez le message à l'écran, contactez votre concessionnaire pour la maintenance obligatoire (le message d'erreur se répète plus fréquemment que le message d'avertissement précédent W020)

6.3 Autres problèmes

Outre les messages erreurs présents dans la machine, plusieurs autres problèmes sont possibles. Ils sont décrits à la suite.

Description de problème	Cause possible	Vérifiez les points suivants
boisson trop faible	presque plus de poudre dans le conteneur d'ingrédients	<ul style="list-style-type: none"> Conteneur d'ingrédients
	intensité incorrecte	<ul style="list-style-type: none"> ajustez les réglages de la boisson dans l'éditeur de recette <ul style="list-style-type: none"> » si l'erreur persiste, contactez votre concessionnaire
boisson trop forte	intensité incorrecte	<ul style="list-style-type: none"> ajustez les réglages de la boisson dans l'éditeur de recette <ul style="list-style-type: none"> » si l'erreur persiste, contactez votre concessionnaire
aucune eau dosée	flexible bloqué	<ul style="list-style-type: none"> contactez votre concessionnaire

Description de problème	Cause possible	Vérifiez les points suivants
unité de mélange obstruée	unité de mélange pas nettoyée	<ul style="list-style-type: none"> • nettoyez l'unité de mélange
	trop de poudre	<ul style="list-style-type: none"> • vérifiez le dosage conseillé sur l'emballage de la poudre et utilisez une balance pour peser la quantité de poudre utilisée
	poudre utilisée incompatible avec les distributeurs	<ul style="list-style-type: none"> • utilisez une poudre compatible avec les distributeurs
	calibrage de la pompe incorrecte	<ul style="list-style-type: none"> • calibrez la pompe (disponibilité selon le réglage PIN)
		<ul style="list-style-type: none"> • contactez votre concessionnaire
	mélangeur défaillant ou manquant	<ul style="list-style-type: none"> • vérifiez le mélangeur
	unité de mélange endommagée	<ul style="list-style-type: none"> • vérifiez l'unité de mélange
le rotor de ventilateur ne tourne pas	<ul style="list-style-type: none"> • nettoyez le boîtier ou le rotor de ventilateur ou éliminez tout blocage » si l'erreur persiste, contactez votre concessionnaire 	
l'eau déborde de l'unité de mélange	calibrage de la pompe incorrecte	<ul style="list-style-type: none"> • calibrez la pompe (disponibilité selon le réglage PIN)
		<ul style="list-style-type: none"> • contactez votre concessionnaire
bol de mélange obstrué	<ul style="list-style-type: none"> • bol de mélange, voir problème déjà décrit » si l'erreur persiste, contactez votre concessionnaire 	
fuite d'unité de mélange	fuite du joint du bol de mélange	<ul style="list-style-type: none"> • nettoyez l'unité de mélange complète » si l'erreur persiste, contactez votre concessionnaire
aucune mousse sur la boisson	vitesse de mélangeur incorrecte	<ul style="list-style-type: none"> • ajustez la vitesse du mélangeur (disponibilité selon le réglage PIN) » si l'erreur persiste, contactez votre concessionnaire
	type d'ingrédient instantané	<ul style="list-style-type: none"> • essayez avec un ingrédient instantané différent
trop de mousse sur la boisson	vitesse de mélangeur incorrecte	<ul style="list-style-type: none"> • ajustez la vitesse du mélangeur (disponibilité selon le réglage PIN) » si l'erreur persiste, contactez votre concessionnaire

Description de problème	Cause possible	Vérifiez les points suivants
dosage d'eau insuffisant	tartre dans le système d'eau	<ul style="list-style-type: none"> • détartrer la machine <ul style="list-style-type: none"> » si l'erreur persiste, contactez votre concessionnaire
le rotor de ventilateur ne tourne pas	ventilateur pas nettoyé	<ul style="list-style-type: none"> • nettoyez le boîtier ou le rotor de ventilateur ou éliminez tout blocage <ul style="list-style-type: none"> » si l'erreur persiste, contactez votre concessionnaire
eau distribuée via la sortie erronée	tartre dans le sélecteur d'eau	<ul style="list-style-type: none"> • détartrer la machine <ul style="list-style-type: none"> » si l'erreur persiste, contactez votre concessionnaire
la machine ne s'allume pas	interrupteur pas activé	<ul style="list-style-type: none"> • activez l'interrupteur à l'arrière
	aucune alimentation électrique	<ul style="list-style-type: none"> • vérifiez l'alimentation électrique <ul style="list-style-type: none"> » si l'erreur persiste, contactez votre concessionnaire
message circuit de sécurité interrompu à l'affichage	porte et couvercle non fermés	<ul style="list-style-type: none"> • fermez d'abord le couvercle puis la porte
	clé de service pas placée	<ul style="list-style-type: none"> • placez la clé de service <ul style="list-style-type: none"> » Si l'erreur persiste, contactez votre concessionnaire
écran tactile d'affichage parfois sans réponse	écran tactile sale	<ul style="list-style-type: none"> • arrêtez la machine et nettoyez l'écran tactile avec un chiffon humide <ul style="list-style-type: none"> ▶ <i>N'utilisez pas de détergents agressifs.</i> » si l'erreur persiste, contactez votre concessionnaire

7. Annexe

7.1 Informations de filtre et dureté de l'eau

	très douce	douce	moyenne	modérée	dure
°dH	0 - 4	4 - 8	8 - 12	12 - 18	18 - 30
°fH/°TH	0 - 7	7 - 15	15 - 22	22 - 32	32 - 54
°e / Clark	0 - 5	5 - 10	10 - 15	15 - 23	23 - 38
mmol/l	0 - 0,72	0,72 - 1,43	1,43 - 2,15	2,15 - 3,22	3,22 - 5,37
détartre	2000 l.	1500 l.	1000 l.	500 l.	250 l.

► La capacité du filtre à eau dépend du type et de la dureté de l'eau locale.

► Voir [§5.1.6 en p.32](#) pour régler la dureté de l'eau.

7.2 Fonctionnalité d'interrupteur de porte

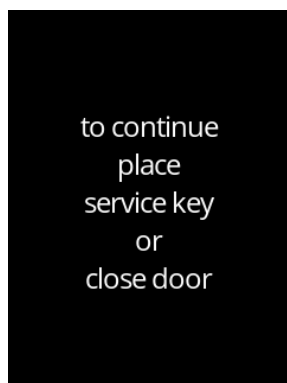

Lorsque la porte s'ouvre, l'interrupteur de sécurité est activé et un message s'affiche.

Le matériel suivant devient inactif :

- tous les mélangeurs
- tous les conteneurs
- bouilloire
- appareils connectés à la sécurité 24 V du système de bus

► Lorsque l'interrupteur de porte est activé durant le dosage d'une boisson, le dosage est annulé et la tasse de mélangeur est nettoyée avec un post-rinçage.

7.3 Configurations de machine standard

Bolero 11

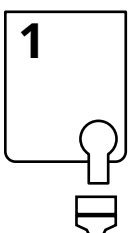

Bolero 21

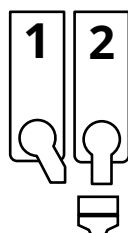

7.4 Paramètres de sécurité de code PIN

Le tableau suivant liste les options de menu disponibles associées à des codes PIN. Si aucun code PIN *n'est* défini, toutes les options de menu sont disponibles et le tableau doit être ignoré.

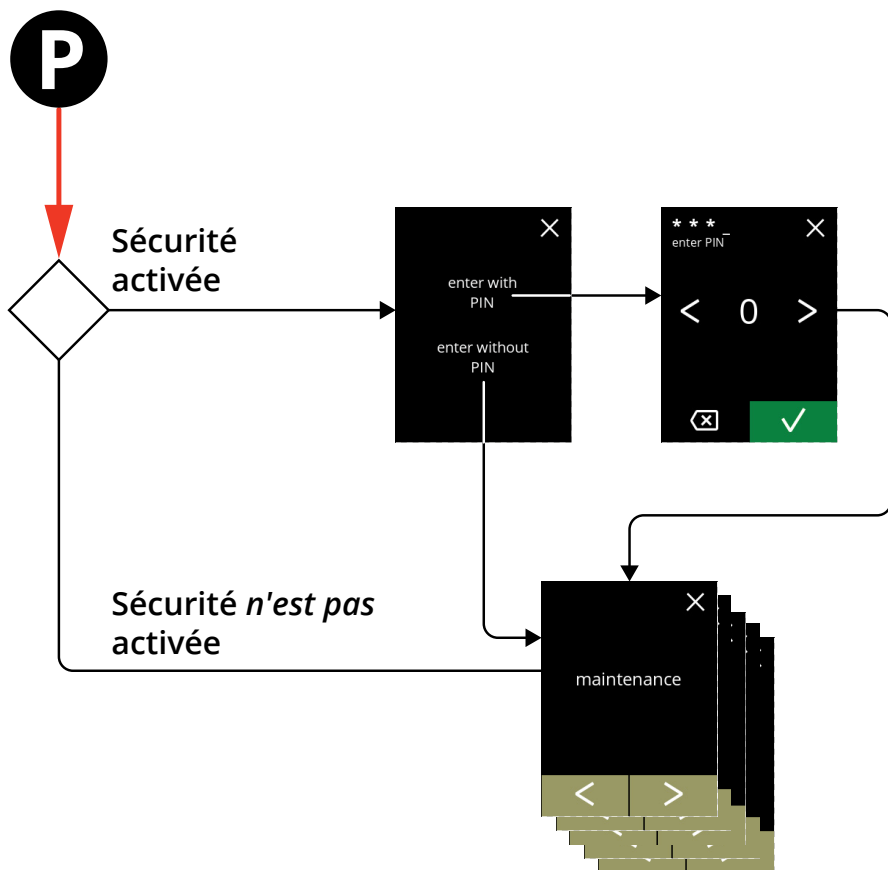

Section	Nom du menu	PIN 1	PIN 2	sans PIN
5.	<i>Menu de programmation</i>	✓	✓	✓
5.1	Menu de maintenance	✓	✓	✓
5.1.1	Rinçage du système de mélange	✓	✓	✓
5.1.2	Détartrage	✓	✓	✓
5.1.3	Gestion de filtre à eau	✓	✓	✓
5.1.4	Touche de raccourci de fonction de rinçage	✓	✓	✗
5.1.5	Gestion du nettoyage	✓	✓	✗
5.1.6	Gestion du détartrage	✓	✓	✗
5.1.7	Calibration de conteneur	✓	✓	✗
5.1.8	Calibration de pompe	✓	✗	✗
5.1.9	Test d'entrée	✓	✗	✗
5.1.10	Test de sortie	✓	✗	✗
5.1.11	Instructions de nettoyage	✓	✓	✓
5.1.12	Compteurs	✓	✓	✓
	réinitialiser les compteurs quotidiens	✓	✓	✓
	réinitialiser tous les compteurs	✓	✗	✗

Section	Nom du menu	PIN 1	PIN 2	sans PIN
5.2	Menu des boissons	✓	✓	✗
5.2.1	Ajout de boisson à l'écran	✓	✓	✗
5.2.2	Changer nom de boisson	✓	✓	✗
5.2.3	Changer prix de boisson	✓	✓	✗
5.2.4	Éditeur de recette	✓	✓	✗
5.2.5	Sélectionner conteneurs d'ingrédients	✓	✓	✗
5.2.6	Changer nom d'ingrédient	✓	✓	✗
5.2.7	Personnaliser boisson intensité	✓	✓	✗
5.2.8	Régler le volume par défaut	✓	✓	✗
5.3	Menu de machine	✓	✓	✗
5.3.1	Année	✓	✓	✗
5.3.2	Date	✓	✓	✗
5.3.3	Heure	✓	✓	✗
5.3.4	Langue	✓	✓	✗
5.3.5	Gestion écran de veille	✓	✓	✗
5.3.6	Arrière-plan	✓	✓	✗
5.3.7	Luminosité d'affichage	✓	✓	✗
5.3.8	Niveau sonore de feedback	✓	✓	✗
5.3.9	Température de bouilloire	✓	✓	✗
5.3.10	Mode économie d'énergie (ECO)	✓	✓	✗
5.3.11	Paramètres de sécurité	✓	✓	✗
5.3.12	Dispositifs connectés	✓	✓	✗
5.3.13	Retour aux réglages d'usine	✓	✗	✗
5.4	Menu logiciel	✓	✓	✓
5.4.1	Informations de machine et de logiciel	✓	✓	✓
5.4.2	Journal d'erreur	✓	✓	✗
5.4.3	Journal d'avertissement	✓	✓	✗
5.4.4	Importer réglages de machine	✓	✗	✗
5.4.5	Exporter réglages de machine	✓	✗	✗
5.4.6	Mise à jour de logiciel	✓	✗	✗
5.4.7	Exporter journal de machine	✓	✗	✗
5.4.8	Historique de mise à jour	✓	✗	✗
5.5	Infos en ligne	✓	✓	✓

► Les éléments de menu sécurisés par des codes PIN sont grisés - voir [§5.3.11 en p.87](#) pour régler les codes PIN.

7.5 Fonctions spéciales

En utilisant une 'combinaison de touches secrète', des fonctionnalités spéciales peuvent être activées.

7.5.1 Annuler boisson on/off

Voir [§5.3.12 Dispositifs connectés en p.92](#)

- Cette fonctionnalité permet au client de choisir si la boisson peut être annulée ou non si un système de paiement est connecté.

7.5.2 Rinçage rapide



En appuyant sur S M L dans l'écran de sélection de boisson pendant 5 secondes, le rinçage rapide est immédiatement activé avec 90 ml d'eau chaude.

- Pour régler cette fonction, voir [§5.1.4 Touche de raccourci de fonction de rinçage en p.29](#)



